

**INSTRUKCJA UŻYTKOWNIKA**  
**ZMARAŻARKA SKRZYNIOWA**  
**KFCF 1003 EW / KFCF 1403 EW / KFCF 2003 EW**  
**KFCF 2503 EW / KFCF 3103 EW / KFCF 3803 EW**

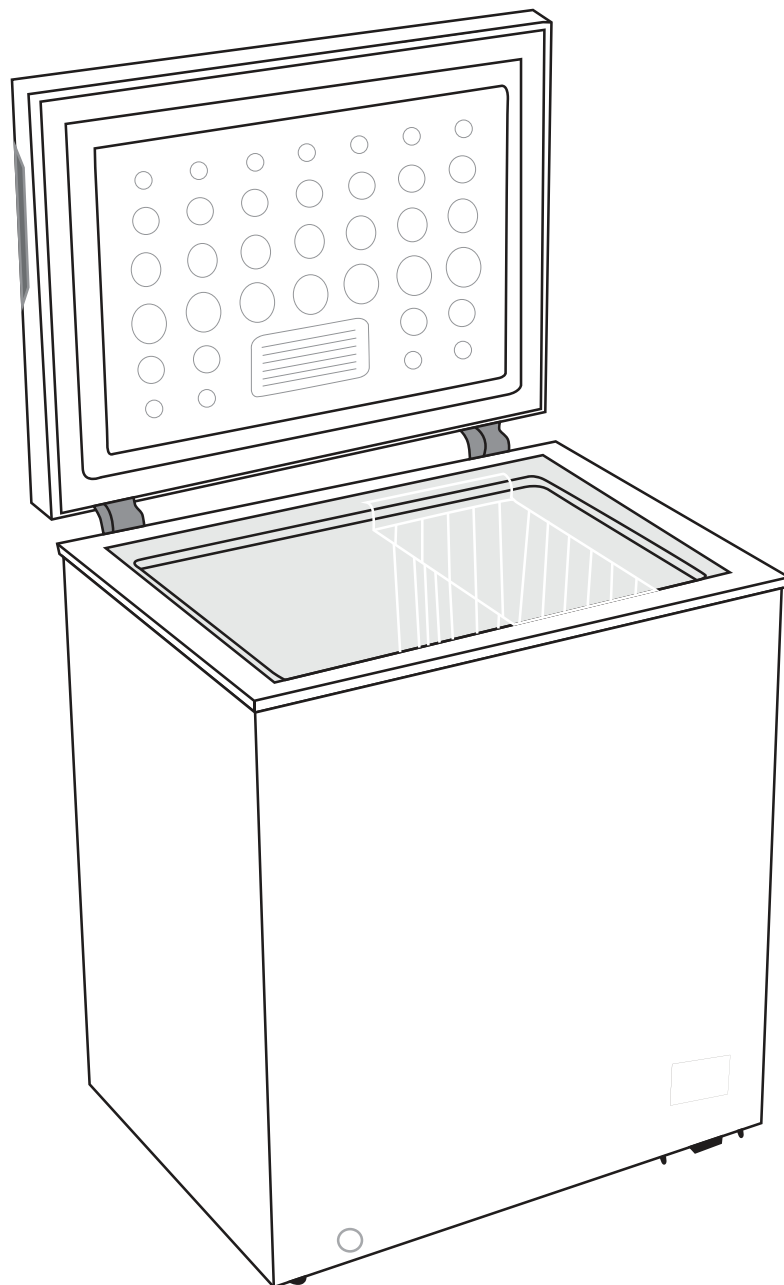

[www.kernau.com](http://www.kernau.com)



## SZANOWNY KLIENCIE

Dziękujemy za zainteresowanie naszą ofertą i gratulujemy wyboru.

Naszym celem jest zaoferowanie Wam produktów o wysokiej jakości, które spełnią Wasze oczekiwania. Opisywane urządzenie zostało wyprodukowane w nowoczesnych zakładach i dokładnie przetestowane pod względem jakości. Niniejsza instrukcja została opracowana w celu ułatwienia obsługi urządzenia, które wyprodukowano z wykorzystaniem najnowszej technologii gwarantującej zaufanie i maksymalną wydajność. Przed przystąpieniem do korzystania z urządzenia należy uważnie zapoznać się z niniejszą instrukcją, ponieważ zawiera podstawowe informacje dotyczące bezpiecznej instalacji, konserwacji i obsługi.



### **UWAGA:**

Instrukcja zawiera ważne informacje dotyczące użytkowania i konserwacji urządzenia, dlatego prosimy o uważne zapoznanie się z prostymi instrukcjami i o przestrzeganie ich, co umożliwi Państwu osiągnięcie znakomych rezultatów użytkowania. Prosimy także o przechowywanie poniższej instrukcji w bezpiecznym miejscu, bo można było z niej skorzystać.

**Producent nie ponosi odpowiedzialności za jakiegokolwiek uszkodzenia mienia lub osób powstałe w wyniku błędnego montażu, lub niewłaściwego użytkowania urządzenia.**

## SPIS TREŚCI

<b>ROZDZIAŁ 1. INFORMACJE DOTYCZĄCE BEZPIECZEŃSTWA .....</b>	<b>5</b>
BEZPIECZEŃSTWO DZIECI I OSÓB SZCZEGÓLNIENIE PODATNYCH NA RYZYKO.....	5
OGÓLNE BEZPIECZEŃSTWO .....	5
CODZIENNE UŻYTKOWANIE .....	6
OBSŁUGA I CZYSZCZENIE .....	7
INSTALACJA .....	7
SERWISOWANIE .....	7
OSZCZĘDZANIE ENERGII .....	8
OCHRONA ŚRODOWISKA .....	9
MATERIAŁY OPAKOWANIOWE .....	9
<b>ROZDZIAŁ 2. PRZEGLĄD OGÓLNY .....</b>	<b>10</b>
<b>ROZDZIAŁ 3. INSTALACJA .....</b>	<b>11</b>
WYMAGANIA DLA MIEJSCA INSTALACJI .....	12
USTAWIENIE .....	12
LOKALIZACJA .....	12
PODŁĄCZENIA ELEKTRYCZNE .....	12
<b>ROZDZIAŁ 4. CODZIENNE UŻYCIE .....</b>	<b>13</b>
PIERWSZE UŻYCIE/CZYSZCZENIE WNĘTRZA .....	13
NASTAWIANIE TEMPERATURY .....	13
MROŻENIE ŚWIEŻEJ ŻYWNOŚCI .....	14
PRZECHOWYWANIE ŻYWNOŚCI ZAMROŻONEJ .....	14
ROZMRAŻANIE .....	14
POMOCNE WSKAZÓWKI I PORADY/ PORADY DLA ZAMRAŻANIA .....	15
PORADY DLA PRZECHOWYWANIA ZAMROŻONEJ ŻYWNOŚCI .....	15
CZYSZCZENIE .....	16
ROZMRAŻANIE ZAMRAŻARKI .....	16
<b>ROZDZIAŁ 5. USUWANIE USTEREK .....</b>	<b>18</b>
WYMIANA ŻARÓWKI OŚWIETLENIA .....	19
<b>ROZDZIAŁ 6. USUWANIE ZUŻYTYCH URZĄDZEŃ.....</b>	<b>20</b>

## ROZDZIAŁ 1. INFORMACJE DOTYCZĄCE BEZPIECZEŃSTWA

W interesie swojego własnego bezpieczeństwa oraz dla zapewnienia prawidłowego użytkowania, przed zainstalowaniem i pierwszym użyciem tego urządzenia, należy dokładnie przeczytać niniejszą instrukcję, wraz z ostrzeżeniami i poradami. Dla uniknięcia niepotrzebnych pomyłek oraz wypadków, bardzo ważnym jest zadbanie, aby wszyscy użytkownicy urządzenia dokładnie zapoznali się z jego eksploatacją i zaleceniami dotyczącymi bezpieczeństwa. Instrukcję należy zachować, tak aby każdy, kto przez cały okres życia urządzenia będzie je użytkował, mógł być prawidłowo poinformowany o eksploatacji i bezpiecznym użyciu tego sprzętu. Dla bezpieczeństwa własnego oraz należy przestrzegać zaleceń niniejszej instrukcji, gdyż producent urządzenia nie ponosi odpowiedzialności za szkody wynikające z nieprawidłowego jego użytkowania.

### BEZPIECZEŃSTWO DZIECI I OSÓB SZCZEGÓLNIIE PODATNYCH NA RYZYKO

- Urządzenie to może być używane przez dzieci powyżej 8 roku życia oraz osoby o ograniczonych możliwościach ruchowych, postrzegania lub umysłowych lub nie posiadające doświadczenia lub wiedzy, jeżeli zapewni się im nadzór lub instruktaż dotyczący bezpiecznej eksploatacji urządzenia oraz niebezpieczeństw z nią związanych.
- Dzieci powinny być nadzorowane dla zapewnienia, że nie bawią się urządzeniem.
- Czyszczenie i konserwacja przez użytkownika nie mogą być wykonywane przez dzieci, chyba że mają one więcej niż 8 lat i wykonują to pod nadzorem.
- Wszystkie opakowania należy chronić przed kontaktem z dziećmi w trosce o ich bezpieczeństwo.
- Jeżeli pozbywacie się urządzenia, należy wyjąć wtyczkę z gniazda zasilającego, odciąć kabel zasilający (tak blisko urządzenia, jak tylko to możliwe) oraz zdemontować drzwiczki tak, aby zabezpieczyć dzieci, które mogłyby bawić się urządzeniem, przed porażeniem elektrycznym lub zatrzaśnięciem się wewnątrz.

### OGÓLNE BEZPIECZEŃSTWO

#### OSTRZEŻENIE:

Wszystkie otwory wentylacyjne w obudowie urządzenia lub wewnątrz muszą pozostać niezastłonięte.

#### OSTRZEŻENIE:

Nie wolno używać urządzeń mechanicznych, lub innych środków do przyspieszenia rozmrażania, jeżeli nie są zalecane przez producenta.

#### OSTRZEŻENIE:

Nie wolno uszkodzić obwodu chłodniczego.

## **OSTRZEŻENIE:**

Nie wolno używać innych urządzeń elektrycznych (takich jak maszynki do lodów) wewnątrz urządzeń chłodniczych, chyba że są zatwierdzone do tego celu przez producenta.

- W urządzeniu nie wolno przechowywać substancji wybuchowych, takich jak puszki z aerozolami z palnym gazem pędnym.
- Ciecz chłodnicza czyli izobutan (R600a), zawarta w obwodzie chłodniczym urządzenia, jest gazem naturalnym o wysokim stopniu ekologiczności, który jest jednakże łatwopalny.
- W czasie transportu i instalacji urządzenia należy upewnić się, że żadna z komponentów układu chłodzącego nie uległ uszkodzeniu.
- Należy unikać otwartego ognia i źródeł zapłonu.
- Należy dokładnie wywietrzyć pomieszczenie, w którym urządzenia jest umieszczone.
- Wszelkie zmiany warunków technicznych lub modyfikacje tego urządzenia są niebezpieczne. Mogą one powodować zwarcia elektryczne, pożary oraz/lub porażenia elektryczne.
- Urządzenie to przeznaczone jest do użycia w warunkach domowych

## **OSTRZEŻENIE:**

Wszystkie elementy elektryczne (wtyczka, kabel zasilający, sprężarka itp.) muszą być wymieniane przez autoryzowany serwis lub wykwalifikowany personel serwisowy.

- Przewodu zasilającego nie wolno przedłużać.
- Należy upewnić się, czy wtyczka nie jest zgnieciona lub uszkodzona przez tylną ściankę urządzenia. Zgnieciona lub uszkodzona wtyczka przewodu zasilającego może przegrzać się i spowodować pożar.
- Należy upewnić się, czy jest dostęp do wtyczki zasilania urządzenia.
- Nie wolno ciągnąć za przewód zasilający.
- Jeżeli gniazdo zasilające jest poluzowane, nie wolno podłączać do niego wtyczki. Grozi to porażeniem lub pożarem.
- Urządzenie to jest ciężkie. W czasie przesuwania należy zachować ostrożność.
- Nie wolno wyjmować lub dotykać produktów przechowywanych w zamrażarce jeżeli ręce są wilgotne lub mokre, gdyż może to spowodować otarcia naskórka oraz odmrożenia.
- Należy unikać długotrwałego wystawienia urządzenia na bezpośrednie działanie promieni słonecznych.

## **CODZIENNE UŻYTKOWANIE**

- Nie wolno umieszczać gorących przedmiotów na elementach urządzenia wykonanych z tworzyw sztucznych.
- Nie umieszczać produktów żywnościowych bezpośrednio do tylnej ścianki wewnątrz urządzenia.

- Żywność mrożona nie może być zamrażana ponownie po jej rozmrożeniu.
- Pakowaną żywność mrożoną należy przechowywać zgodnie z zaleceniami jej producenta.
- Zalecenia producenta dotyczące przechowywania żywności powinny być ściśle przestrzegane.
- Nie wolno umieszczać napojów gazowanych lub musujących w przedziale zamrażarki, gdyż ciśnienie wytworzone w pojemniku może doprowadzić do jego eksplozji, co w konsekwencji może doprowadzić do uszkodzenia urządzenia.

## OBSŁUGA I CZYSZCZENIE

- Przed przeprowadzeniem zabiegów bieżącego utrzymania należy urządzenie wyłączyć i odłączyć je od zasilania poprzez wyjęcie wtyczki z gniazda zasilania.
- Nie wolno czyścić urządzenia przedmiotami metalowymi.
- Nie wolno używać ostrych narzędzi do usuwania szronu z urządzenia. Do tego celu należy użyć skrobaczki z tworzywa sztucznego.
- Należy regularnie kontrolować drenaż chłodziarki pod kątem gromadzenia się zamrożonej wody. W razie potrzeby należy oczyścić drenaż.

## INSTALACJA



### WAŻNE:

Przy wykonywaniu połączeń elektrycznych należy ściśle przestrzegać instrukcji podanych na odpowiednich schematach.

- Rozpakować urządzenie i sprawdzić pod kątem ewentualnych uszkodzeń. W razie stwierdzenia uszkodzenia nie podłączać do zasilania. Uszkodzenie należy bezzwłocznie zgłosić w miejscu zakupu urządzenia. W takim przypadku należy zachować opakowanie.
- Zaleca się odczekać co najmniej 4 godziny przed włączeniem urządzenia, aby umożliwić ścieknięcie oleju do sprężarki.
- Należy zapewnić odpowiednią cyrkulację powietrza dookoła urządzenia brak cyrkulacji prowadzi do przegrzewania się urządzenia. Dla uzyskania odpowiedniej wentylacji należy przestrzegać instrukcji związanych z instalacją.
- Tam, gdzie to tylko możliwe elementy dystansowe wyrobu należy ustawiać w kierunku do ścianek tak, aby unikać dotykania lub złapania gorących części (jak sprężarka lub skraplacz), co mogłoby spowodować oparzenia.
- Urządzenia nie należy lokalizować w pobliżu grzejników lub kuchenek.
- Należy upewnić się, czy po zainstalowaniu urządzenia możliwy jest łatwy dostęp do wtyczki przewodu zasilającego.

## SERWISOWANIE

- Wszystkie prace elektryczne wymagane dla serwisowania urządzenia powinny być przeprowadzane przez wykwalifikowanego elektryka lub osobę uprawnioną.

- Wyrób musi być serwisowany przez uprawnione Centrum Serwisowe oraz muszą być używane wyłącznie oryginalne części zamienne.

## OSZCZĘDZANIE ENERGII

- Nie wkładać gorącej żywności do urządzenia.
- Nie wpakowywać ciasno żywności obok siebie, gdyż utrudnia to cyrkulację powietrza.
- Upewnić się, czy żywność nie dotyka tylnej ścianki przedziału (ów).
- Gdy zostanie wyłączone zasilanie elektryczne nie otwierać drzwiczek.
- Nie otwierać zbyt często drzwiczek.
- Nie trzymać zbyt długo drzwiczek otwartych.
- Nie ustawiać termostatu na nadmiernie niskie temperatury.
- Wszystkie akcesoria, takie jak szuflady, balkony półek, powinny być przechowywane w urządzeniu w celu obniżenia zużycia energii.

**Dzieci w wieku od 3 do 8 lat mogą ładować i wyładowywać urządzenie jeżeli są pod stałym nadzorem.**



### **OSTRZEŻENIE:**

Podczas ustawiania urządzenia, upewnij się, że przewód zasilający nie jest splątany lub uszkodzony.



### **OSTRZEŻENIE:**

Nie umieszczaj wielu przenośnych gniazdek lub przenośnych zasilaczy z tyłu urządzenia.

**Aby uniknąć zanieczyszczenia żywności, należy przestrzegać następujących zasad:**

- Długotrwałe otwieranie drzwi może spowodować znaczny wzrost temperatury w pojemnikach urządzenia.
- Regularnie czyść powierzchnie, które mogą wejść w kontakt z żywnością i dostępne systemy odwadniające.
- Czyść zbiorniki wody, jeśli nie były używane przez 48 godzin; przepłukaj instalację wodociągową podłączoną do kanalizacji, jeśli woda nie była pobierana przez 5 dni.
- Przechowuj surowe mięso i ryby w odpowiednich pojemnikach w lodówce, aby nie miały kontaktu z inną żywnością ani nie kapały na nią.
- Dwugwiazdkowe pojemniki na mrożonki (jeśli urządzenie jest w nie zaopatrzone) są odpowiednie do przechowywania częściowo zamrożonej żywności, jak również do przechowywania lub robienia lodów i kostek lodu.
- Jedno-, dwu- i trzygwiazdkowe pojemniki (jeśli urządzenie jest w nie zaopatrzone) nie nadają się do zamrażalnia świeżej żywności.



- Jeśli urządzenie pozostaje puste przez dłuższy okres czasu, należy je wyłączyć, rozmrozić, wyczyścić, osuszyć i pozostawić otwarte drzwiczki, aby zapobiec rozwojowi pleśni w urządzeniu.

### **OSTRZEŻENIE:**

Podczas użytkowania, serwisowania i utylizacji urządzenia, proszę zwrócić uwagę na symbol podobny do tego umieszczonego po lewej stronie, który znajduje się z tyłu urządzenia (tylna obudowa lub sprężarka) oraz oznaczony żółtym lub pomarańczowym kolorem. Jest to symbol oznaczający ryzyko pożaru. W sprężarce i instalacji rurowej czynnika chłodniczego znajdują się łatwopalne materiały. Podczas użytkowania, serwisowania i utylizacji należy przebywać z dala od źródła ognia.

### **OCHRONA ŚRODOWISKA**

Urządzenie to nie zawiera gazów, które mogłyby uszkodzić warstwę ozonową, zarówno w układzie chłodniczym, jak i materiałach izolacyjnych. Urządzenie nie może być usuwane razem z odpadami komunalnymi. Pianka izolacyjna zawiera gazy łatwopalne; urządzenie należy utylizować zgodnie z przepisami uzyskanymi od lokalnych władz samorządowych. Należy unikać uszkodzenia jednostki chłodniczej, zwłaszcza wymiennika ciepła. Materiały użyte do budowy tego urządzenia oznakowane symbolem  nadają się do recyklingu.

### **MATERIAŁY OPAKOWANIOWE**

Materiały oznaczone tym  symbolem podlegają recyklingowi. Opakowanie należy umieścić w odpowiednim pojemniku, celem dalszego recyklingu.

### **Usuwanie urządzenia:**

1. Odłączyć wtyczkę od gniazda źródła zasilania.
2. Odciąć przewód zasilający i usunąć urządzenie.

## ROZDZIAŁ 2. PRZEGLĄD OGÓLNY

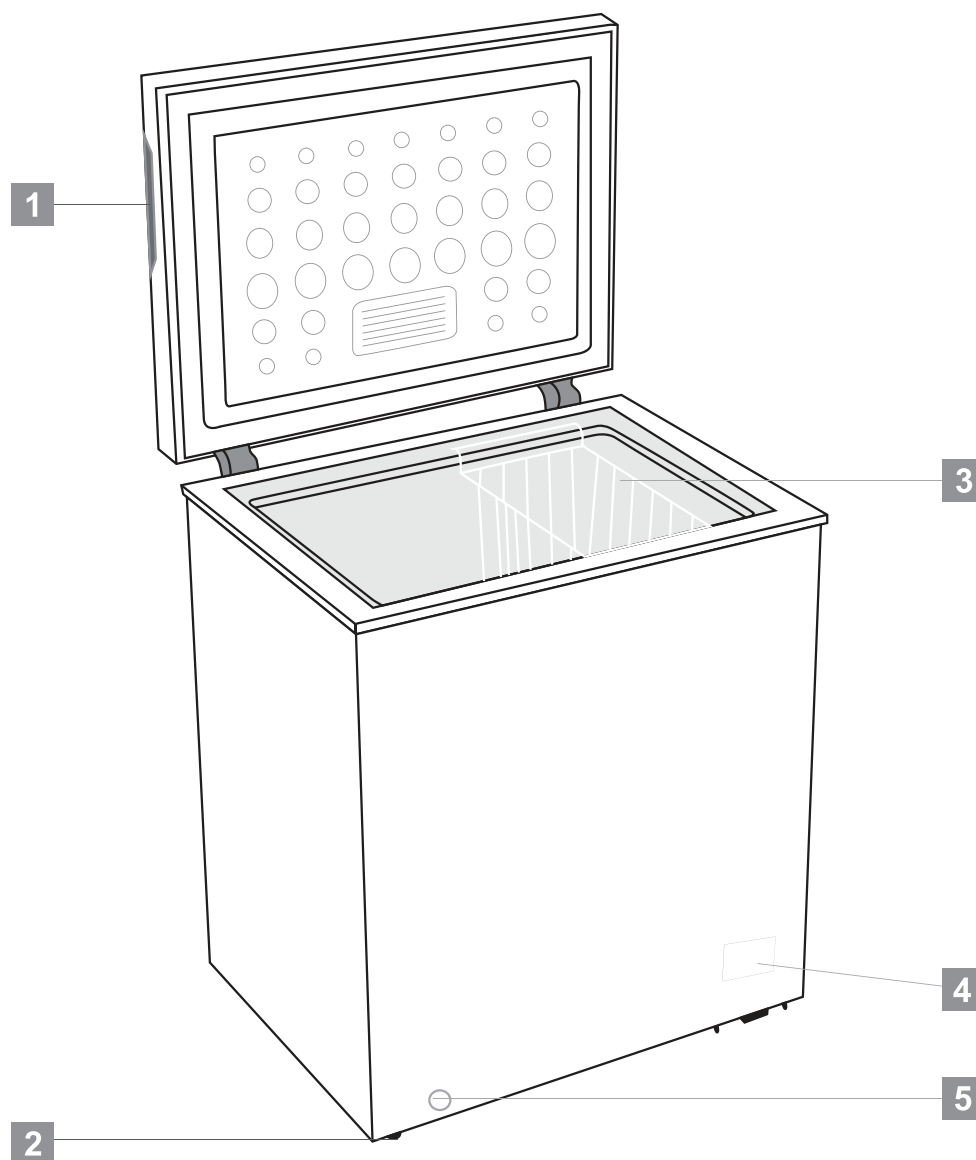

1. Zintegrowany lub zewnętrzny uchwyt pokrywy (w zależności od modelu)
2. Kółko (lub nóżka regulacyjna)
3. Kosz
4. Panel sterowania
5. Odpływ

 **UWAGA:**

Powyższy rysunek ma charakter wyłącznie poglądowy. Rzeczywisty wygląd urządzenia może się różnić.

## ROZDZIAŁ 3. INSTALACJA

Instalacja rączki zamrażarki dla modeli: **KFCF 2503 EW, KFCF 3103 EW, KFCF 3803 EW**

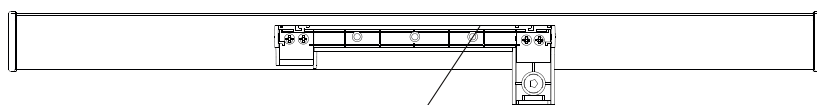

### Krok 1

Przygotuj 4 wkręty (1) i podstawę rączki (2), które znajdują się w torebce foliowej z akcesoriami.

Przykręć podstawę rączki (2) używając do tego wkrętów (4).

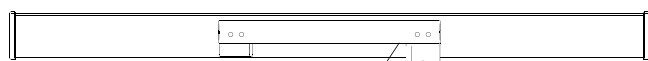

③

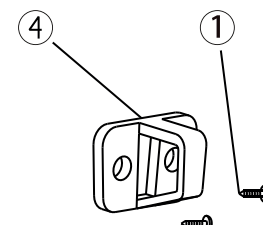

### Krok 2

Należy nałożyć pokrywę (3) uchwytu na podstawę rączki (2) aż słyszalny będzie klik.

### Krok 3

Przykręcić zatrzask blokujący (4) na frontowej ścianie zamrażarki używając kolejnych wkrętów (1).

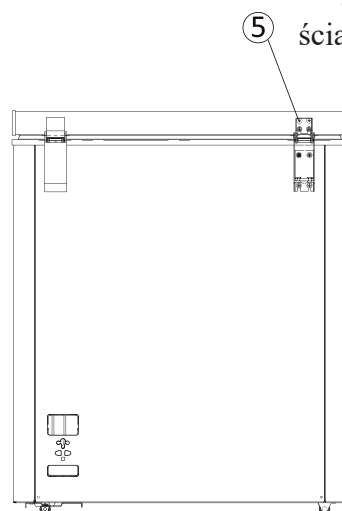
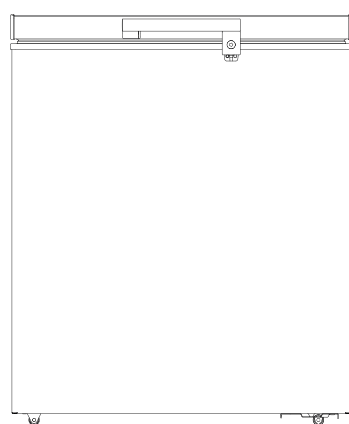

### ! UWAGI:

Jeżeli pierścień zabezpieczający nie zapewnia trzymania po zamontowaniu uchwytu, należy odkręcić wkręty z łbem okrągłym 5 znajdujące się na tylnej powierzchni drzwi i dokonać regulacji ustawienia drzwi góra-dół. Następnie wkręcić ponownie wkręty mocujące uchwyt.

### WYMAGANIA DLA MIEJSCA INSTALACJI

Model	W1 / mm Szerokość	D1 / mm Głębokość	H1 / mm Wysokość	C1 / mm Minimalna przestrzeń
KFCF 1003 EW	545	545	1450	100
KFCF 1403 EW	705	545	1450	100
KFCF 2003 EW	905	545	1450	100
KFCF 2503 EW	954	616	1500	100
KFCF 3103 EW	1120	700	1600	100
KFCF 3803 EW	1300	700	1600	100

UWAGA: Wartość D1 nie zawiera wymiarów uchwyty drzwi.

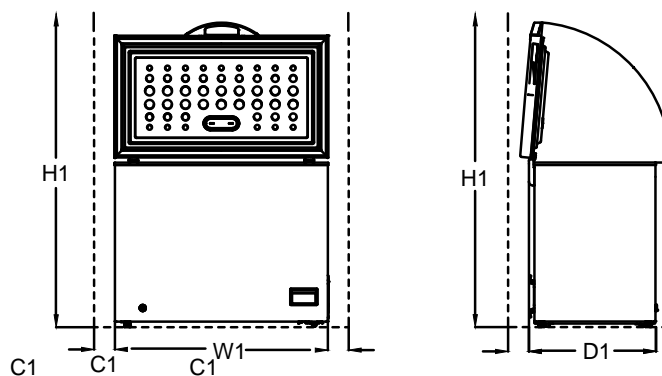

## USTAWIENIE

Urządzenie należy instalować w pomieszczeniu, gdzie temperatura otoczenia odpowiada klasie klimatycznej podanej na tabliczce znamionowej urządzenia:

W przypadku urządzeń chłodniczych o klasie klimatycznej:

- Rozszerzony umiarkowany: „to urządzenie chłodnicze jest przeznaczone do użytku w temperaturach otoczenia od 10°C do 32°C (SN);
- Umiarkowany: „to urządzenie chłodnicze jest przeznaczone do użytku w temperaturach otoczenia od 16°C do 32°C (N);
- Subtropikalny: „to urządzenie chłodnicze jest przeznaczone do użytku w temperaturach otoczenia od 16°C do 38 °C (ST);
- Tropikalny: „to urządzenie chłodnicze jest przeznaczone do użytku w temperaturach otoczenia od 16°C do 43°C (T);

## LOKALIZACJA

Urządzenie należy zainstalować z dala od źródeł ciepła, takich jak grzejniki, bojler, padające bezpośrednio promienie słońca itp. Należy upewnić się, czy powietrze może swobodnie cyrkulować z tyłu urządzenia. Dla zapewnienia najlepszej pracy, jeżeli urządzenie ustawione jest pod nawisem ściany, minimalna odległość pomiędzy górną powierzchnią urządzenia a nawisem ściany powinna wynosić co najmniej 100 mm. Jednakże idealnym byłoby, gdyby urządzenie mogło być ustawione tak, by nie znajdowało się pod nawisem ściany. Dokładne wypoziomowanie zapewnione jest dzięki jednej lub więcej regulowanych stopek podporowych, mocowanych do podstawy urządzenia.

**UWAGA:** to urządzenie nie jest przeznaczone do zabudowania.

## OSTRZEŻENIE:

Musi być zapewniona możliwość odłączenia urządzenia od źródła zasilania; dlatego też po instalacji wtyczka przewodu zasilającego musi być łatwo dostępna.

## PODŁĄCZENIA ELEKTRYCZNE

Przed podłączeniem urządzenia do gniazda zasilania należy upewnić się, czy napięcie i częstotliwość podane na tabliczce znamionowej są zgodne z parametrami sieci. Urządzenie musi być uziemione. Przewód zasilający posiada w tym celu odpowiedni styk. Jeżeli domowa sieć zasilająca nie jest uziemiona, należy urządzenie oddzielnie uziemić, zgodnie z aktualnymi przepisami, po konsultacji z uprawnionym elektrykiem. Producent urządzenia odrzuca wszelką odpowiedzialność, jeżeli te środki bezpieczeństwa nie są przestrzegane. Urządzenie spełnia wymagania Dyrektyw E.E.C.

## ROZDZIAŁ 4. CODZIENNE UŻYCIĘ

### PIERWSZE UŻYCIĘ/CZYSZCZENIE WNĘTRZA

Przed użyciem urządzenia po raz pierwszy należy umyć wnętrze i wszystkie akcesoria wewnętrzne letnią wodą z dodatkiem neutralnego mydła, dla usunięcia zapachu typowego dla nowych wyrobów, a następnie dokładnie osuszyć.



**WAŻNE:**

Nie wolno używać w tym celu detergentów lub proszków ściernych, gdyż mogą one uszkodzić powłokę wykończeniową.

### NASTAWIANIE TEMPERATURY

- Min = minimum
- Normal = normalna
- Max = maksymalna
- Super = super zamrażanie
- Set = nastawa
- Running = praca
- Off3's = wyłączenie na 3 sekundy

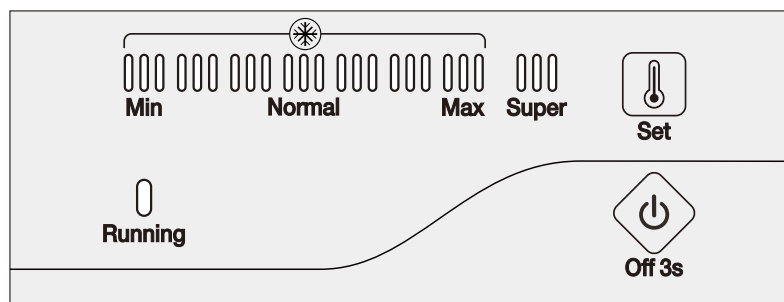

### Połączenia elektryczne

Po podłączeniu urządzenia do zasilania wszystkie lampki wskaźników LED zamrugają jeden raz. Następnie urządzenie powróci do trybu pracy, który został nastawiony przed wystąpieniem przerwy w dostawie energii elektrycznej.

### Nastawa Temperatury

- **Nastawa**

Wciśnięcie przycisku „SET” powoduje wejście w tryb nastawy temperatury. Po każdym wciśnięciu słupki wskaźnika temperatury będzie wędrował w górę skali. Nastawa odbywa się cyklicznie. Temperatura może wzrastać od MIN na skali do MAX na skali. MAX na skali oznacza najniższą temperaturę. Temperatura ustawiana jest automatycznie po upływie 5 sekund od ostatniego wciśnięcia przycisku.

- **Super Zamrażanie**

Wcisnąć kolejno przycisk „SET” aż do wprowadzenia trybu „SUPER” zamrażania po MAX na skali, w ten sposób wskaźnik słupkowy po lewej stronie wygaśnie i zaświeci się wskaźnik „SUPER”. Tryb ten jest ustawiany automatycznie po upływie 5 sekund od ostatniego wciśnięcia przycisku. Sprężarka pracować będzie w trybie „SUPER” mrożenia.

Jeżeli praca w trybie „SUPER” utrzymywana jest przez 52 godziny i nie zostanie w tym czasie wyłączona ręcznie, to system automatycznie zakończy pracę w tym trybie i powróci do pracy z temperaturą na skali 5.

### Włączenie & Wyłączenia Zasilania

- Jeżeli urządzenie pracuje, to dla wyłączenia go należy wcisnąć przycisk „ON/OFF” na 3 sekundy.
- Jeżeli urządzenie nie pracuje, to dla włączenia go należy wcisnąć przycisk „ON/OFF” na 3 sekundy.

## Lampki Wskaźników

- Lampka wskaźnika temperatury (jasnoniebieska): Dla regulacji temperatury od MIN na skali do MAX na skali. MAX to najniższa temperatura.
- Lampka wskaźnika Super Mrożenia (jasnoniebieska): Włączona = w trybie „SUPER”, lampka gaśnie = wyjście z trybu „SUPER”.
- Lampka Wskaźnika Pracy (jasnozielona): Włączona = sprężarka pracuje, gaśnie = sprężarka wyłączona
- 30 minut po zakończeniu ostatniej operacji lampki wskaźnikowe przechodzą do pracy w trybie połowy podświetlenia.

## Funkcja Wznowienia

Po przywróceniu dopływu energii urządzenie automatycznie powraca do trybu nastawionego przed przerwą.

## Alarm Błędu Nastawy Temperatury

W przypadku rozłączenia lub zwarcia czujnika temperatury, jako alarm słupek wskaźnika temperatury będzie migał od lewej do prawej, co 0,5 sekundy.

## MROŻENIE ŚWIEŻEJ ŻYWNOŚCI

- Zamrażarka jest odpowiednia do mrożenia świeżej żywności oraz przechowywania przez długi czas żywności głęboko zamrożonej.
- Świeżą żywność, która ma być zamrożona, należy umieścić na dnie przedziału.
- Maksymalna ilość żywności, która może być zamrożona w ciągu 12 godzin jest podana na tabliczce znamionowej.
- Proces zamrażania trwa 12 godzin, w tym czasie nie należy dodawać innej żywności do zamrożenia.

## PRZECHOWYWANIE ŻYWNOŚCI ZAMROŻONEJ

Przy pierwszym uruchomieniu albo po dłuższym okresie wyłączenia urządzenia. Przed włożeniem wyrobów do przedziału zamrażarki należy uruchomić urządzenie i pozwolić mu pracować co najmniej przez 2 godziny, przy nastawie na maksymalne mrożenie.



### WAŻNE:

W razie niezamierzonego rozmrożenia, na przykład w wyniku wyłączenia zasilania sieci przez okres dłuższy niż podany w karcie charakterystyk technicznych, rozmrożona żywność musi być szybko spożyta lub bezzwłocznie ją ugotować a następnie ponownie zamrozić (po ugotowaniu).

## ROZMRAŻANIE

Żywność głęboko zamrożona lub zamrożona, przed użyciem może być rozmrożona w chłodziarce lub w temperaturze pokojowej, w zależności od tego, ile mamy czasu na przeprowadzenie tej operacji.

Małe kawałki można gotować nawet w stanie zamrożonym, bezpośrednio po wyjęciu z zamrażarki. Jednak w takim przypadku gotowanie potrwa dłużej.

## POMOCNE WSKAZÓWKI I PORADY/ PORADY DLA ZAMRAŻANIA

Aby ułatwić większość procesów zamrażania, podajemy poniżej kilka użytecznych wskazówek:

- Maksymalna ilość żywności, która może być zamrożona w ciągu 12 godzin jest podana na tabliczce znamionowej.
- Proces zamrażania zajmuje 12 godzin, w tym czasie nie należy dokładać żywności do urządzenia.
- Mrozić należy wyłącznie najwyższej jakości świeże i oczyszczone artykuły spożywcze.
- Żywność należy podzielić na małe porcje tak, aby można je było szybko i dokładnie rozmrozić tak, aby można było rozmrażać tylko taką ilość żywności, jaka jest potrzebna.
- Owijać żywność w folię aluminiową lub polietylenową i upewnić się, że krawędzie opakowania są szczelnie zawinięte.
- Nie dopuszczać do tego by żywność świeża stykała się z żywnością już zamrożoną tak, aby uniknąć wzrostu temperatury tej ostatniej.
- Chuda żywność przechowuje się lepiej i dłużej niż tłusta; sól skraca okres przechowywania dla żywności.
- Lody wodne, jeżeli spożywane bezpośrednio po ich wyjęciu z zamrażarki, mogą spowodować odmrożenia.
- Zalecamy, by datę zamrożenia zaznaczyć na każdym opakowaniu, aby ułatwić wyjmowanie ich z zamrażarki.
- Zalecamy, by datę zamrożenia zaznaczyć na każdym opakowaniu tak, aby umożliwić prowadzenie ewidencji czasu przechowywania.

## PORADY ODNOŚNIE PRZECHOWYWANIA ZAMROŻONEJ ŻYWNOSCI

Dla uzyskania najlepszej wydajności urządzenia:

- Należy upewnić się, czy zamrożone produkty żywnościowe są odpowiednio przechowywane przez sprzedawcę.
- Należy zapewnić przeniesienie zamrożonych produktów żywnościowych ze sklepu do zamrażarki w możliwie najkrótszym czasie.
- Nie należy otwierać zbyt często drzwiczek lub pozostawiać ich otwartych przez okres dłuższy, niż niezbędne minimum.
- Po rozmrożeniu żywność psuje się szybko i nie może pozostać zamrażana ponownie.
- Nie wolno przekraczać okresu przechowywania podanego przez producenta żywności.

### UMIEŚĆ RÓŻNE PRODUKTY SPOŻYWCZE W RÓŻNYCH POJEMNIKACH ZAMRAŻARKI, ZGODNIE Z PONIŻSZĄ TABELĄ

Zamrażarka otwierana od góry	<ul style="list-style-type: none"> <li>• Produkty spożywcze do długotrwałego przechowywania.</li> <li>• Surowe mięso, drób, ryby, mrożone warzywa, frytki, lody, mrożone owoce, mrożone wypieki.</li> </ul>
------------------------------	---

## CZYSZCZENIE

Z przyczyn higienicznych wewnątrz urządzenia, w tym akcesoria wewnętrzne, należy regularnie czyścić.



### **OSTRZEŻENIE:**

W czasie czyszczenia urządzenie nie może być podłączone do zasilania - niebezpieczeństwo porażenia elektrycznego!

Przed rozpoczęciem czyszczenia należy wyłączyć urządzenie i wyjąć wtyczkę przewodu z gniazda zasilania, włączyć przerywacz obwodu lub wyłączyć bezpiecznik.

Nigdy nie wolno czyścić urządzenia zestawem do czyszczenia parowego - wilgoć może zgromadzić się na elementach elektrycznych. Gorąca para może doprowadzić do uszkodzenia elementów z tworzyw sztucznych. Urządzenie musi być dokładnie osuszone przed ponownym włączeniem go do pracy.



### **WAŻNE:**

Olejki eteryczne oraz rozpuszczalniki organiczne mogą uszkodzić części z tworzyw sztucznych, np. sok cytrynowy lub sok ze skórki pomarańczy, kwas masłowy, środek czyszczący zawierający kwas octowy.

- Nie wolno dopuszczać, by substancje te weszły w kontakt z częściami tego urządzenia.
- Nie wolno używać żadnych ściernych substancji czyszczących.
- Wyjąć żywność z zamrażarki.
- Przechowywać ją w chłodnym miejscu, pod dobrym przykryciem.
- Wyłączyć urządzenie i wyjąć wtyczkę z gniazda zasilania, włączyć przerywacz obwodu lub wyłączyć bezpiecznik.
- Czyścić urządzenie i akcesoria wewnętrzne szmatką i letnią wodą.
- Po czyszczeniu przetrzeć czystą wodą i wytrzeć do sucha.
- Gromadzenie się kurzu na skraplaczu zwiększa zużycie energii. Dlatego też co najmniej raz w roku należy dokładnie czyścić skraplacz znajdujący się z tyłu urządzenia, miękkim pędzlem lub odkurzaczem.
- Gdy całe wnętrze jest suche można ponownie włączyć urządzenie.

## ROZMRAŻANIE ZAMRAŻARKI

Zamrażarka stopniowo pokrywać się będzie szronem. Należy regularnie usuwać szron.

Nigdy nie wolno używać ostrych, metalowych narzędzi do zeszkrobывania szronu z parownika, gdyż można go uszkodzić.



Gdy warstwa lodu na wykładzinie wewnętrznej staje się bardzo gruba, należy przeprowadzić pełne rozmrożenie, jak poniżej:

- Odłączyć jednostkę od zasilania, wyciągając wtyczkę z gniazda. Wyjąć korek drenażu z wnętrza zamrażarki. Rozmrażanie zazwyczaj zajmuje kilka godzin. Aby przyspieszyć rozmrażanie należy pozostawić otwarte drzwi zamrażarki.
- W celu usunięcia wody należy umieścić pojemnik pod korkiem drenażu zewnętrznego. Wyciągnąć pokrętło drenażu.
- Obrócić pokrętło drenażu o 180 stopni. Pozwoli to na wypływ wody do pojemnika. Po zakończeniu należy wcisnąć pokrętło. Ustawić korek drenażu w pierwotnym położeniu.

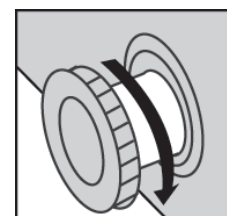
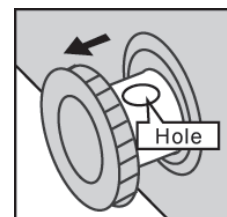

**! UWAGA:**

W czasie rozmrażania należy monitorować poziom wody w pojemniku pod drenażem, aby zapobiec jej przelaniu.

- Wyrzucić wnętrze zamrażarki i wetknąć wtyczkę przewodu w gniazdo zasilania.
- Ustawić pokrętło sterowania temperatury na pożądaną wartość.

## ROZDZIAŁ 5. USUWANIE USTEREK



### OSTRZEŻENIE:

Przed przystąpieniem do usuwania usterek należy odłączyć urządzenie od zasilania. Tylko wykwalifikowany elektryk lub osoba uprawniona mogą usuwać usterki, które nie są zawarte w niniejszej instrukcji.



### WAŻNE:

Pewne dźwięki są typowe dla normalnej pracy urządzenia (sprężarka, cyrkulacja w układzie chłodniczym).

PROBLEM	MOŻLIWA PRZYCZYNA	ROZWIĄZANIE
Urządzenie nie pracuje.	Wtyczka nie jest włączona do gniazdka lub jest zbyt luźna.	Wetknąć wtyczkę do gniazda.
	Spalony lub wadliwy bezpiecznik.	Sprawdź bezpiecznik, w razie potrzeby wymieni
	Gniazdo jest uszkodzone.	Uszkodzenia zasilania musi usuwać elektryk.
Urządzenie zbyt mocno mrozi.	Nastawiona temperatura jest zbyt niska lub urządzenie pracuje na nastawie MAX.	Przekręcić chwilowo regulator temperatury na cieplejsze nastawy.
Żywność nie jest dostatecznie zamrożona.	Temperatura nie jest ustawiona prawidłowo.	Prosimy przeczytać sekcje NASTAWIANIE TEMPERATURY.
	Drzwiczki były otwarte przez długi okres czasu.	Drzwiczki należy otwierać na jak najkrócej.
	W ciągu ostatnich 24 godzin umieszczoną dużą ilość ciepłej żywności.	Przekręcić regulator nastawy temperatury na zimniejsze nastawy.
	Urządzenie nie jest w pobliżu źródeł ciepła.	Prosimy przeczytać sekcje LOKALIZACJA INSTALACJI.
Mocny narost szronu na uszczelce drzwiczek.	Uszczelka drzwiczek nie jest szczelna.	Ostrożnie podgrzać nieszczelny fragment uszczelki suszarką do włosów (zmniejsza nastawa). W tym samym czasie należy ręcznie kształtować uszczelkę do kształtu pierwotnego, tak aby uszczelniała.
Nietypowe hałasy.	Urządzenie nie jest wypoziomowane.	Sprawdzić i wypoziomować urządzenie.
	Urządzenie dotyka ściany lub innych obiektów.	Delikatnie przesunąć urządzenie.
	Komponent, np. rurka z boku urządzenia dotyka innej części urządzenia lub ściany.	W razie potrzeby delikatnie odgiąć komponent znajdujący się na drodze.

**Jeżeli niesprawność wystąpi ponownie, należy skontaktować się z Centrum Serwisowym.**

## **WYMIANA ŻARÓWKI OŚWIETLENIA**

Wyłącznik żarówki LED sterowany jest grawitacyjnie gdy kąt otwarcia drzwiczek jest większy niż 30 stopni, światło zostanie włączone oraz zostanie wyłączone, gdy kąt ten będzie mniejszy niż 30 stopni.

### **UWAGA:**

Gdy lampka nie świeci się gdy drzwiczki są otwarte, prosimy o dokonanie sprawdzenia, w krokach jak poniżej:

- Najpierw odkręcić wkręty mocujące pokrywę lampki.
- Następnie odkręcić wkręty mocujące części elektroniczne lampki.
- Jako trzeci krok należy sprawdzić przewody przyłączeniowe części elektronicznych oraz przewody zasilania lampki, czy nie są poluzowane. Jeżeli są poluzowane, prosimy je dokręcić. Następnie należy sprawdzić, czy oświetlenie włącza się i wyłącza.
- Jeżeli lampka włączyła się należy zamontować osłonę lampki; jeżeli nie, prosimy dalej sprawdzać części elektroniczne pod kątem prawidłowości styku. W razie potrzeby można wymienić części elektroniczne by sprawdzić, czy lampka włącza się. Jeżeli lampka dalej nie włącza się, należy skontaktować się z personelem obsługi posprzedażowej, celem uzyskania dalszych wskazówek.

### **Kroki instalacji lampki oświetlenia LED**

- Zamocować końcówki przyłączeniowe kabli dla części elektronicznych oraz przewody przyłączeniowe w okładzinie drzwiczek.
- Zainstalować części elektroniczne LED w okładzinie drzwiczek i przymocować wkrętami.
- Zainstalować i zamocować osłonę lampki na wsporniku, aby zakończyć cały proces.

## ROZDZIAŁ 6 USUWANIE ZUŻYTYCH URZĄDZEŃ



Rys. A



Li-FeS2

Rys. B

To urządzenie zostało zaprojektowane i wykonane z materiałów oraz komponentów wysokiej jakości, które nadają się do ponownego wykorzystania.

Symbol przekreślonego kontenera na odpady umieszczony na wyrobie (Rys. A.) oznacza, że produkt podlega selektywnej zbiórce zgodnie z postanowieniami Dyrektywy Parlamentu Europejskiego i Rady 2012/19/UE. Jeżeli na wyrobie umieszczony jest symbol przekreślonego kontenera na odpady (Rys. B) oznacza, że produkt zawiera baterie, które podlegają selektywnej zbiórce z postanowieniami Dyrektywy Parlamentu Europejskiego i Rady 2006/66/WE. Takie oznakowanie informuje, że sprzęt elektryczny i elektroniczny oraz baterie (jeżeli występują) po okresie użytkowania, nie mogą być wyrzucone wraz z innymi odpadami pochodzącymi z gospodarstwa domowego.

Użytkownik jest zobowiązany do oddania zużytego sprzętu i baterii (jeżeli występują) prowadzącym punkty zbiórki zużytego sprzętu elektrycznego i elektronicznego oraz baterii (jeżeli występują). Prowadzący zbieranie takich odpadów, w tym zbierający zużyty sprzęt, prowadzący zakłady przetwarzania, dystrybutorzy (sklepy), prowadzący punkty selektywnego zbierania odpadów komunalnych (gminne jednostki) oraz inne jednostki określone ustawowo tworzą odpowiedni system umożliwiający oddanie tego sprzętu.

Prawidłowa utylizacja zużytego sprzętu oraz baterii (jeżeli występują) przyczynia się do uniknięcia szkodliwych dla zdrowia i środowiska konsekwencji, wynikających z możliwości obecności w sprzęcie i bateriach składników niebezpiecznych oraz niewłaściwego składowania i przetwarzania takiego sprzętu i baterii. Gospodarstwo domowe spełnia ważną rolę w przyczynianiu się do ponownego użycia i odzysku, w tym recyklingu, zużytego sprzętu, na tym etapie kształtuje się postawy, które wpływają na zachowanie wspólnego dobra jakim jest czyste środowisko naturalne. Gospodarstwa domowe są także jednym z większych użytkowników drobnego sprzętu i racjonalne gospodarowanie nim na tym etapie wpływa na odzyskiwanie surowców wtórnych.

W przypadku niewłaściwej utylizacji tego produktu mogą zostać nałożone kary zgodnie z ustawodawstwem krajowym.

Jeżeli urządzenie posiada zamek, należy go zdemontować dla bezpieczeństwa, wszystkich osób mogących mieć późniejszą styczność z urządzeniem.

Niektóre lodówki i zamrażarki posiadają materiał izolacyjny oraz ciecz chłodniczą z CFC. Dlatego też należy zachować ostrożność, by nie zanieczyścić środowiska, gdy pozbywasz się swojej starej lodówki.

# **USER MANUAL CHEST FREEZER**

**KFCF 1003 EW / KFCF 1403 EW / KFCF 2003 EW  
KFCF 2503 EW / KFCF 3103 EW / KFCF 3803 EW**

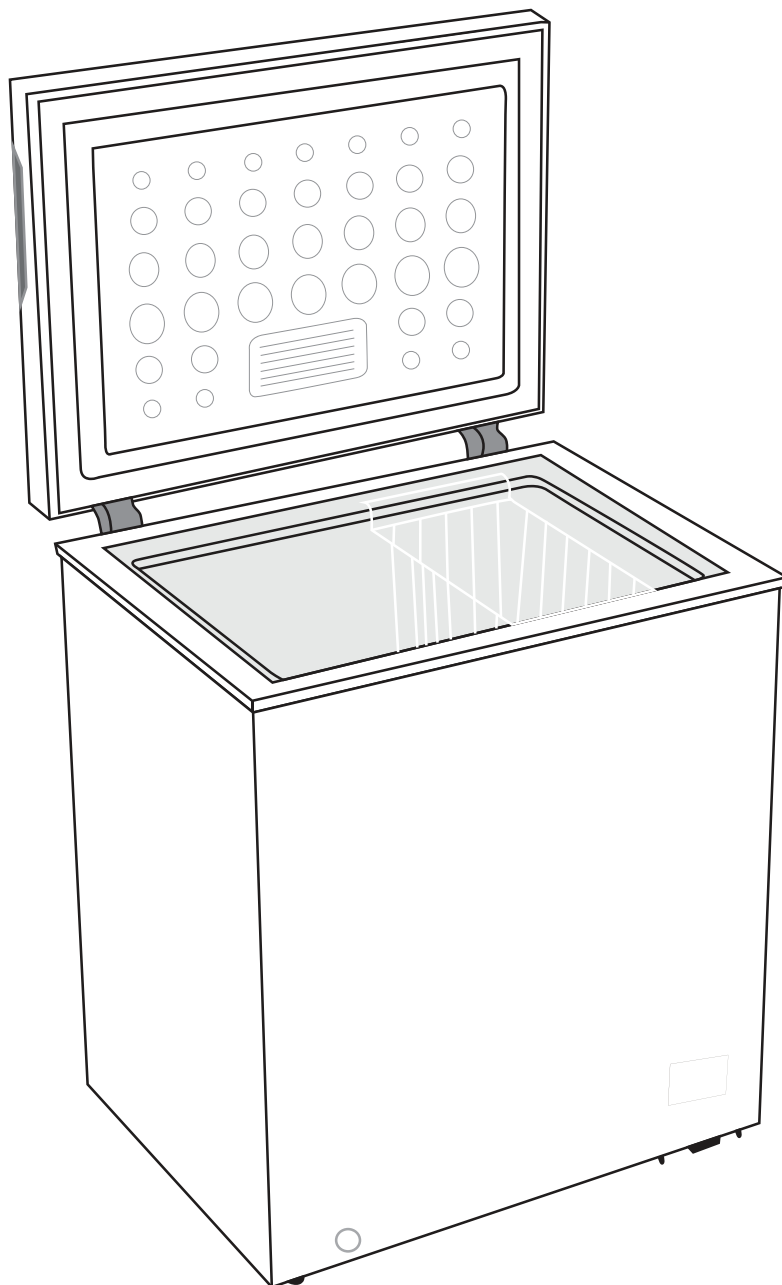

**[www.kernau.com](http://www.kernau.com)**



**DEAR CUSTOMER,**

Thank you for your interest in our offer and congratulations on your choice.

Our goal is to offer you high quality products that will meet your expectations. The described device was manufactured in modern factories and thoroughly tested in terms of quality. This manual has been developed to facilitate the operation of the device, which has been manufactured using the latest technology guaranteeing trust and maximum performance. Before using the device, carefully read this manual, as it contains basic information about safe installation, maintenance and operation.



**ATTENTION:**

**The manual contains important information on the use and maintenance of the device, so please read the simple instructions carefully and follow them, which will allow you to achieve excellent results of use. Please also keep the following instructions in a safe place, because they could be used.**

**The manufacturer is not responsible for any damage to property or persons resulting from incorrect installation or improper use of the device.**

# CONTENT

<b>CHAPTER 1. SAFETY INFORMATION .....</b>	<b>24</b>
CHILDREN AND VULNERABLE PEOPLE SAFETY .....	24
GENERAL SAFETY .....	24
DAILY USE .....	26
CARE AND CLEANING .....	26
INSTALLATION.....	27
SERVICE .....	27
ENERGY SAVING .....	27
ENVIRONMENT PROTECTION .....	28
PACKAGING MATERIALS .....	28
<b>CHAPTER 2. OVERVIEW .....</b>	<b>29</b>
<b>CHAPTER 3. INSTALLATION .....</b>	<b>30</b>
SPACE REQUIEREMENT .....	30
POSITIONING .....	31
LOCATION .....	31
ELECTRICAL CONNECTION .....	31
<b>CHAPTER 4. DAILY USE .....</b>	<b>32</b>
FIRST USE / CLEANING THE INTERIOR .....	32
TEMPERATURE SETTING .....	32
FREEZING FRESH FOOD .....	33
STORING FROZEN FOOD .....	33
THAWING .....	33
HELPFUL HINTS AND TIPS .....	34
HINTS FOR STOREAGE OF FROZEN FOOD .....	34
CLEANING .....	34
DEFROSTING OF THE FREEZER .....	35
<b>CHAPTER 5. TROUBLESHOOTING .....</b>	<b>36</b>
REPLACING THE LAMP .....	37
<b>CHAPTER 6. DISPOSAL OF USED EQUIPMENT .....</b>	<b>38</b>



## CHAPTER 1. SAFETY INFORMATION

In the interest of your safety and to ensure the correct use, before installing and first using the appliance, read this user manual carefully, including its hints and warnings. To avoid unnecessary mistakes and accidents, it is important to ensure that all people using the appliance are thoroughly familiar with its operation and safety features. Save these instructions and make sure that they remain with the appliance if it is moved or sold, so that everyone using it through its life will be properly informed on appliance use and safety.

For the safety of life and property keep the precautions of these user's instructions as the manufacturer is not responsible for damages caused by omission.

### CHILDREN AND VULNERABLE PEOPLE SAFETY

- This appliance can be used by children aged from 8 years and above and persons with reduced physical, sensory or mental capabilities or lack of experience and knowledge if they have been given supervision or instruction concerning use of the appliance in a safe way and understand the hazards involved.
- Children aged from 3 to 8 years are allowed to load and unload this appliance.
- Children should be supervised to ensure that they do not play with the appliance.
- Cleaning and user maintenance shall not be made by children unless they are aged from 8 years and above and supervised.
- Keep all packaging well away from children. There is risk of suffocation.
- If you are discarding the appliance pull the plug out of the socket, cut the connection cable (as close to the appliance as you can) and remove the door to prevent playing children to suffer electric shock or close themselves into it.
- If this appliance featuring magnetic door seals as to replace an older device having spring lock (latch) on the door or lid, be sure to make that spring lock unusable before you discard the old device. This will prevent it from becoming a death trap for children.

### GENERAL SAFETY



#### **WARNING:**

Keep ventilation openings, in the appliance enclosure or in the built-in structure, clear of the obstruction.



#### **WARNING:**

Do not use mechanical devices or other means to accelerate the defrosting process, other than those recommended by the manufacturer.



#### **WARNING:**

Do not damage the refrigerant circuit.

 **WARNING:**

Do not use other electrical appliances (such as ice cream makers) inside of the refrigerating appliances, unless they are approved for this purpose by the manufacturer.

 **WARNING:**

Do not touch the light bulb if it has been on for a long period of time, because it could be very hot.

 **WARNING:**

When positioning the appliance, ensure the supply cord is not trapped or damaged.

 **WARNING:**

Do not locate multiple portable socket-outlets or portable power suppliers at the rear of the appliance.

- Do not store explosive substances such as aerosol cans with a flammable propellant in this appliance.
- The refrigerant isobutane (R-600a) is contained within the refrigerant circuit of the appliance, a natural gas with the level of environmental compatibility, which is nevertheless flammable.
- During transportation and installation of the appliance, be certain that none of the components of the refrigerant circuit become damaged.
  - avoid open flames and sources of ignition,
  - thoroughly ventilate the room in which the appliance is situated.
- It is dangerous to alter the specifications or modify this product in any way. Any damage to the cord may cause a short circuit, fire and/or electric shock.
- This appliance is intended to be used in household only.

 **WARNING:**

Any electrical components (plug, power cord, compressor and ect.) must be replaced by a certified service agent or qualified service personnel.

 **WARNING:**

The light bulb supplied with this appliance is a "special use lamp bulb" usable only with the appliance supplied. This "special use lamp" is not usable for domestic lighting.

- Power cord must be lengthened.
- Make sure that the power plug is not squashed or damaged by the back of the appliance. A squashed or damaged power plug may overheat and cause a fire.
- Make sure that you can come to the mains plug of the appliance.
- Do not pull the mains cables.
- If the power plug socket is loose, do not insert the power plug. There is a risk of electric shock or fire.
- You must not operate the appliance without the lamp.
- This appliance is heavy. care should be taken when moving it.
- Do not remove nor touch items from the freezer compartment if your hands are damp/wet, as this could cause skin abrasions or frost/freezer burns.

## DAILY USE

- Do not put hot on the plastic parts in the appliance.
- Do not place food products directly against the rear wall.
- Frozen food must not be re-frozen once it has been thawed out.
- Store pre-packed frozen food in accordance with the frozen food manufacturer's instructions.
- Appliance's manufacturer's storage recommendations should be strictly adhered to. Refer to relevant instructions.
- Do not place carbonated or fizzy drinks in the freezer compartment as it creates pressure on the container, which may cause it to explode, resulting in damage to the appliance.
- Ice lollies can cause frost burns if consumed straight from the appliance.
- To avoid contamination of food, please respect the following instructions.
- Opening the door for long periods can cause a significant increase of the temperature in the compartments of the appliance.
- Clean regularly surfaces that can come in contact with food and accessible drainage systems.
- Clean water tanks if they have not been used for 48h, flush the water system connected to a water supply if water has not been drawn for 5 days.
- Store raw meat and fish in suitable containers in the refrigerator, so that it is not in contact with drip onto other food.
- Two-star frozen food compartments (if they are presented in the appliance) are suitable for storing pre-frozen food, storing or making ice-cream and making ice cubes.
- One-, two-, and three-star compartments (if they are presented in the appliance) are not suitable for the freezing of fresh food.
- If the appliance is left empty for long periods, switch off, defrost, clean, dry and leave the doors open to prevent mould developing within the appliance.

## CARE AND CLEANING

- Before maintenance, switch off the appliance and disconnect the mains plug from the mains socket.
- Do not clean the appliance with metal objects.
- Do not use sharp objects to remove frost from the appliance. Use a plastic scraper.
- Regularly examine the drain in the refrigerator for defrosted water. If necessary, clean the drain. If the drain is blocked, water will collect in the bottom of the appliance.

## INSTALLATION



### IMPORTANT:

For electrical connection carefully follow the instructions given in this specific paragraphs.

- Unpack the appliance and check if there are damages on it. Do not connect the appliance if it is damaged. Report possible damages immediately to the place you bought it. In that case retain packing.
- It is advisable to wait at least 4 hours before connecting the appliance to allow the oil to flow back in to the compressor.
- adequate air circulation should be around the appliance, lacking this leads to overheating. To achieve sufficient ventilation follow the instructions relevant to installation.
- Wherever possible the spacers of the product should be against a wall to avoid touching or catching warm parts (compressor, condenser) to prevent possible burn.
- The appliance must not be located close to radiators or cookers.
- Make sure that the mains plug is accessible after the installation of the appliance.

## SERVICE

- Any electrical work required to do the servicing of the appliance should be carried out by a qualified electrician or competent person.
- This product must be serviced by an authorized Service Center, and only genuine spare parts must be used.

## ENERGY SAVING

- Do not put hot food in the appliance.
- Do not pack food close together as this prevents air circulating.
- Make sure food do not touch the back of the compartment.
- If electricity goes off, do not open the doors.
- Do not open the door frequently.
- Do not keep the door open for too long time.
- Do not set the thermostat on exceeding cold temperatures.
- All accessories, such as drawers, shelves balconies, should be kept there for lower energy consumption.

## ENVIRONMENT PROTECTION

This appliance does not contain gasses which could damage the ozone layer, in either its refrigerant circuit or insulation materials. The appliance shall not be discarded together with the urban refuse and rubbish. The insulation foam contains flammable gases: the appliance shall be disposed according to the appliance regulations to obtain from your local authorities. Avoid damaging the cooling unit, especially the heat exchanger.

The materials used on this appliance marked by the symbol  are recyclable.

### Packaging materials

The materials with the symbol  are recyclable.

Dispose the packaging in a suitable collection containers to recycle it.

### Disposal of the appliance

1. Disconnect the mains plug from the mains socket.
2. Cut off the mains cable and discard it.

## CHAPTER 2. OVERVIEW

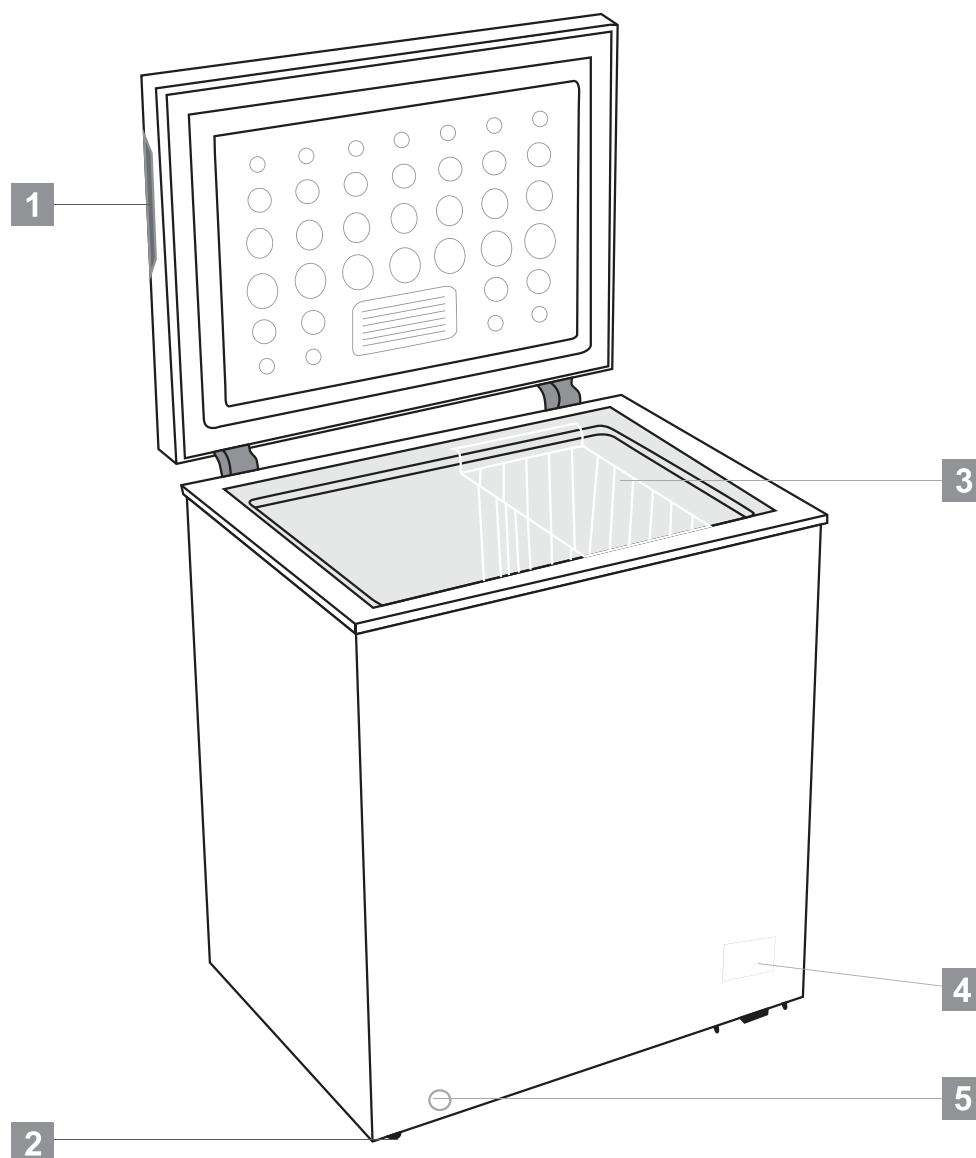

- 1.Recessed handle or outside handle (in dependance of the model)
- 2.Wheel (or adjustable foot)
- 3.Basket
- 4.Control panel
- 5.Drain hole



### ATTENTION

This refrigerating appliance is not intended to be used as build-in appliance.  
Above picture is for reference only. Real appliance probably is different.

## CHAPTER 3. INSTALLATION

Installing door external handle for models: **KFCF 2503 EW, KFCF 3103 EW, KFCF 3803 EW**

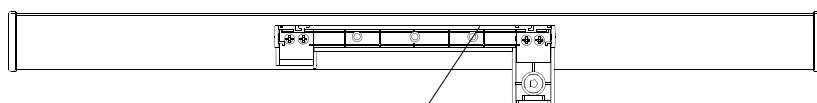

### Step 1

Take out 4 screws (1) and handle base (2) from accessory bag. Then fix the handle base (2) with door by 4 screws (1).

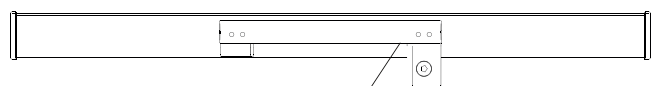

③

### Step 2

Insert handle cover (3) in the handle base (2) until a click.

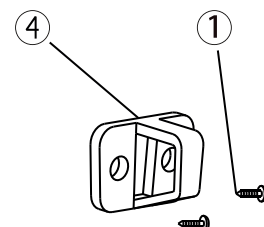
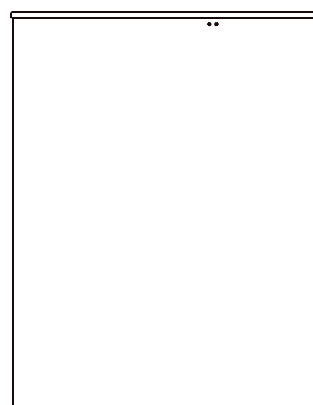

### Step 3

Screw lock catch (4) on the freezer cabinet by another 2 screws (1).

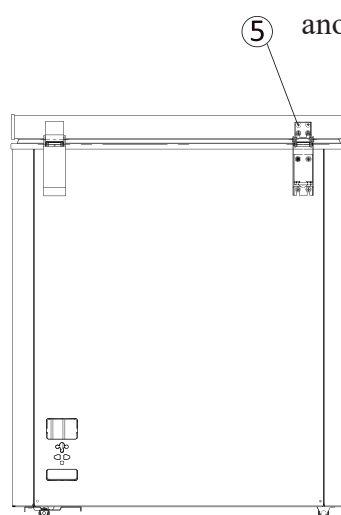
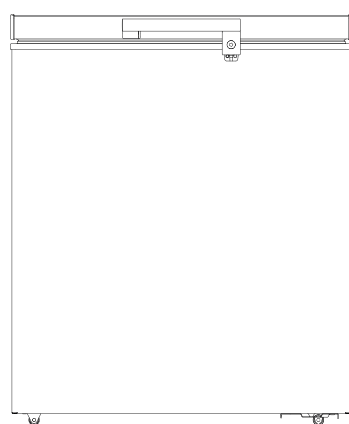

### ! Notes:

If the lock ring failed to hold the lock when installing handle, please unscrew the round head screws (5) on the back of door and adjust the position of door upper and lower. Then drive the screw to fix the handle.

### SPACE REQUIREMENT

Model	W1 / mm WIDTH	D1 / mm DEPTH	H1 / mm HEIGHT	C1 / mm MINIMUM CLEARANCE
KFCF 1003 EW	545	545	1450	100
KFCF 1403 EW	705	545	1450	100
KFCF 2003 EW	905	545	1450	100
KFCF 2503 EW	954	616	1500	100
KFCF 3103 EW	1120	700	1600	100
KFCF 3803 EW	1300	700	1600	100

NOTE: D1 does not contain the external handle size..

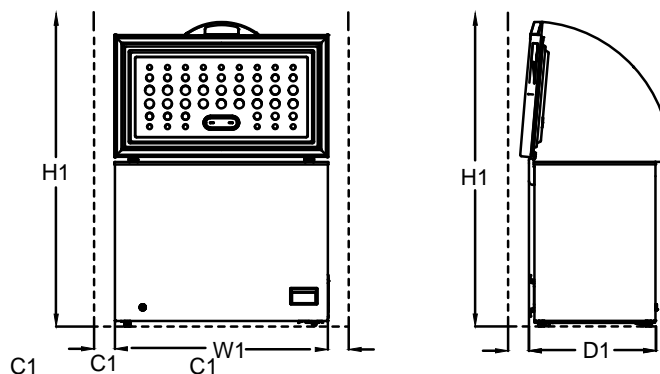

## POSITIONING

Install this appliance at a location where the ambient temperature corresponds to the climate class indicated on the rating plate of the appliance.

For refrigerating appliances with climate class:

- extended temperate: 'this refrigerating appliance is intended to be used at ambient temperatures ranging from 10 °C to 32 °C (SN);
- temperate: 'this refrigerating appliance is intended to be used at ambient temperatures ranging from 16 °C to 32 °C (N);
- subtropical: 'this refrigerating appliance is intended to be used at ambient temperatures ranging from 16 °C to 38 °C (ST);
- tropical: 'this refrigerating appliance is intended to be used at ambient temperatures ranging from 16°C to 43 °C (T);

## LOCATION

The appliance should be installed well away from sources of heat such as radators, boilers, direct sunlight etc. Ensure that air can circulate freely around the back of the cabinet. To ensure best performance, if the appliance is positioned below an overhanging wall unit, the minimum distance between the top of the cabinet and wall unit must be at least 100 mm. Ideally, however, the appliance should not be positioned below overhanging wall units. Accurate leveling is ensured by one or more adjustable feet at the base of the cabinet.

**NOTE:** This refrigerating appliance is not intended to be used as a built-in appliance.



## WARNING:

It must be possible to disconnect the appliance from the mains power supply, the plug must therefore be easily accessible after installation.

## ELECTRICAL CONNECTION

Before plugging in, ensure that the voltage and frequency shown on the rating plate correspond to your domestic power supply. The appliance must be earthed. The power supply cable plug is provided with a contact for this purpose. If the domestic power supply socket is not earthed, connect the appliance to a separate earth in compliance with current rewgulations, consulting a qualified electrician.

The manufacturer declines all responsibility of th eabove safety precautions re not observed.

This appliance complies with the E.E.C. Directives.



## CHAPTER 4. DAILY USE

### FIRST USE / CLEANING THE INTERIOR

Before using the appliance for the first time, wash the interior and all internal accessories with lukewarm water and some neutral soap to remove the typical smell of a brand new product, then dry thoroughly.

#### **IMPORTANT:**

Do not use detergents or abrasive powders, as these will damage the finish.

### TEMPERATURE SETTING

- Min = minimum
- Normal = Normal
- Max = maximum
- Super = super freezing
- Set = setting
- Running = operation
- Off3's = Turning off for 3 seconds

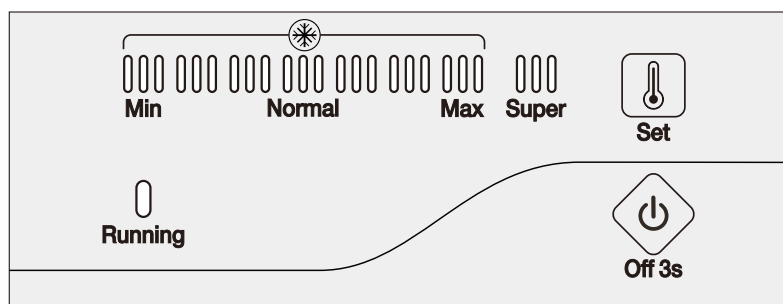

#### Electrical connection

After connecting the device to power, all LED indicator lights will blink once. The appliance then returns to the operating mode that was set before the power failure occurred.

#### Temperature setting

##### • Setting

Pressing the "SET" button causes the entry into the temperature setting mode. Each time you press, the temperature indicator bar will move up the scale. The setting is made cyclically. The temperature can rise from MIN on the scale to MAX on the scale. MAX on the scale indicates the lowest temperature. The temperature is set automatically 5 seconds after the last button press.

##### • Super Freezing

Press the "SET" button repeatedly until the "SUPER" mode of freezing at MAX is entered on the scale, the left-hand bar graph will then turn off and the "SUPER" indicator will light up. This mode is set automatically 5 seconds after the last button press.

The compressor will run in "SUPER" freezing mode.

If the operation in the "SUPER" mode is maintained for 52 hours and it is not turned off manually during this time, the system will automatically terminate the operation in this mode and return to operation with the temperature on the scale 5.

#### Power On & Off

If the device is working, to turn it off, press the "ON / OFF" button for 3 seconds. If the device is not working, to turn it on, press the "ON / OFF" button for 3 seconds.

### Indicator Lamps

- Temperature indicator light (light blue): To adjust the temperature from MIN on the scale to MAX on the scale. MAX is the lowest temperature.
- Super Freeze indicator light (light blue): On = "SUPER" mode, light off = exit "SUPER" mode.
- Operation Indicator Lamp (light green): On = compressor running, off = compressor off
- 30 minutes after the end of the last operation, the indicator lamps go to half-light mode.

### Resume Function

When the energy supply is restored, the device automatically returns to the mode set before the break.

### Temperature Setpoint Error Alarm

In the event of a disconnection or short circuit of the temperature sensor, as an alarm, the bar for the temperature indicator will flash from left to right every 0.5 seconds.

## FREEZING FRESH FOOD

- The freezer compartment is suitable for freezing fresh food and storing frozen and deep-frozen food for a long time.
- Place the fresh food to be frozen in the bottom of the compartment.
- The maximum amount of food that can be frozen in 12 hours is specified on the rating plate.
- The freezing process lasts 12 hours: during this period do not add other food to be frozen.

## STORING FROZEN FOOD

When first starting-up or after a period out of use. Before putting the product in the compartment let the appliance run at least 2 hours on the higher settings.



### IMPORTANT:

In the event of accidental defrosting, for example the power has been off for longer than the value shown in the technical characteristic chart under "rising time" the defrosted food must be consumed quickly or cooked immediately and then re-frozen (after cooked).

## THAWING

Deep-frozen or frozen food, prior to be used, can be thawed at room temperature, depending on the time available for this operation.

Small pieces may even be cooked still frozen, directly from the freezer. In this case, cooking will take longer.

## HELPFUL HINTS AND TIPS

To help you make the most of the freezing process, here are some important hints:

- The maximum quantity of food which can be frozen in 12 hours is shown on the rating plate,
- The freezing process takes 12 hours. No further food to be frozen should be added during this period.
- To start the SUPER function 24 hours before placing food in appliance can help the best freezing capacity.
- Only to freeze top quality, fresh and thoroughly cleaned, foodstuffs.
- Prepare foods in small portions to enable it to be rapidly and completely frozen and to make it possible subsequently to thaw only the quantity required.
- Wrap up the food in aluminium foil or polythene and make sure that the packages are airtight.
- Do not allow fresh, unfrozen food to touch food which is already frozen, thus avoiding a rise in temperature of the latter.

## HINTS FOR STORAGE OF FROZEN FOOD

To obtain the best performance from this appliance, you should:

- Make sure that the commercially frozen foodstuffs were adequately stored by the retailer.
- Be sure that frozen foodstuffs are transferred from the food store to the freezer in the shortest possible time.
- Not open the door frequently or leave it open longer than absolutely necessary.
- Once defrosted, food deteriorates rapidly and cannot be refrozen.
- Do not exceed the storage period indicated by the food manufacturer.

### PLACING THE FOOD IN THE FREEZER

#### CHEST FREEZER

- The foodstuffs for long term storage.
- Raw meat, poultry, fish, frozen vegetables, fries, frozen fruits, cakes.

## CLEANING

For hygienic reasons the appliance interior, including interior accessories, should be cleaned regularly.



### CAUTION:

The appliance may not be connected to the mains during cleaning. Danger of electrical shock!

Before cleaning switch the appliance off and remove the plug from the mains, or switch off or turn out the circuit breaker or fuse.

Never clean the appliance with a steam cleaner.

Moisture could accumulate in electrical components, danger of electrical shock!

Hot vapors can lead to the damage of plastic parts. The appliance must be dry before it is placed back into service.

## **IMPORTANT:**

Etheral oils and organic solvents can attack plastic parts, e.g. lemon juice or the juice from orange peel, butyric acid, cleanser that contain acetic acid.

- Do not allow such substances to come into contact the appliance parts.
- Do not use any abrasive cleaners.
- Remove the food from the freezer. Store them in a cool place, well covered.
- Switch the appliance off and remove the plug from the mains, or switch off or turn out the circuit breaker of fuse.
- Clean the appliance and the interior accessories with a cloth and lukewarm water. After cleaning wipe with fresh water and rub dry.
- Accumulation of dust at the condenser increases energy consumption. For this reason carefully clean the condenser at the back of the appliance once a year with a soft brush or a vacuum cleaner.
- After everything is dry place appliance back into service.

## **DEFROSTING OF THE FREEZER**

The freezer, however, will become progressively covered with frost. It should be removed.

Never use sharp metal tools to scrape off the frost from the evaporator as you could damage it.

However, when the ice becomes very thick on the inner liner, complete defrosting should be carried out as follows:

- Unplug the unit. Remove the drain plug from the inside of the freezer. Defrosting usually takes a few hours. To defrost faster keep the freezer door open.
- For draining, place a tray beneath the outer drain plug. Pull out the drain dial.
- Rotate the drain dial 180 degree. This will let the water flow out in the tray. When done, push the drain dial in. Replug the drain plug inside the freezer compartment. Note: monitor the container under the drain to avoid overflow.
- Wipe the interior of the freezer and replace the electrical plug in the electrical outlet.
- Reset the temperature control to the desired setting.

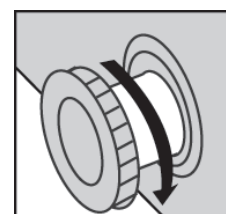
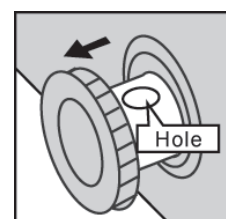

## CHAPTER 5. TROUBLESHOOTING



### CAUTION:

Before troubleshooting, disconnect the power supply. Only a qualified electrician or competent person must do the troubleshooting that is not in this manual.



### IMPORTANT:

There are some sounds during normal use (compressor, refrigerant circulation).

PROBLEM	POSSIBLE CAUSE	SOLUTION
Appliance does not work	Mains plug is not plugged in or is loose.	Insert mains plug.
	Fuse has blown or is defective.	Check fuse, replace if necessary.
	Socket is defective.	Mains malfunctions are to be corrected by an electrician.
Appliance freezes too much	Temperature is set too cold or the appliance runs at MAX setting.	Turn the temperature regulator to a warmer setting temporarily.
The food is not frozen enough.	Temperature is not properly adjusted.	Please look in the initial <i>Temperature Setting</i> section.
	Door was open for an extended period.	Open the door only as long as necessary.
	A large quantity of warm food was placed in the appliance within the last 24 hours.	Turn the temperature regulation to a colder setting temporarily.
	The appliance is near a heat source.	Please look in the <i>Installation Location</i> section.
Heavy build-up of frost on the door seal.	Door seal is not air-tight	Carefully warm the leaking sections of the door seal with a hair dryer (on a cool setting). At the same time shape the warmed door seal by hand such that it sits correctly.
Unusual noises	The appliance is touching the wall or other objects.	Move the appliance slightly.
	A component, e.g. a pipe, on the rear of the appliance is touching another part of the appliance or the wall.	If necessary, carefully bend the component out of the way.

If the malfunction shows again, contact the Service Center.

These data are necessary to help you quickly and correctly. Write the necessary data here, refer to the rating plate.

## REPALCE THE LAMP

The switch of LED lamp is gravity controilled, when the angle of door-opening is bigger than 30 degree, light will switch on and off when angle is smaller tha 30 degree.

### NOTICE:

When LED lamp does not work when door is open, please be released and check as below steps:

- Firstly, loosen the screws on the lamp cover.
- Secondly, loosen the screws fixed on the lamp electronic parts
- Thirdly , check the cable terminals of electronic parts and terminals of contacting lines for door lamp is loosening or not. Please fix them if they are not fixed. Then, check the light is on or not. If the lamp is switch on please install the lamp cover. If not, please further check the electronic part is intact or not. If necessary, please replace the electronic part to check the lamp is on or not. If the lamp still does not work. Please contact with staff of after-sale service for assistance.

The steps of Led lamp installing

- Fix the cabie terminals of electronic parts and contacting lines in the door liner.
- Install LED electronic part in the door liner and fix on by screws.
- Install lamp cover on the holder and fix to finish all process.

## CHAPTER 6. DISPOSAL OF USED EQUIPMENT



Fig. A



Fig. B

This device has been designed and manufactured of high-quality reusable materials and components.

The symbol of the crossed waste container placed on the product (Fig. A) means that the product is subject to selective collection in accordance with the provisions of Directive 2012/19/EU of the European Parliament and of the Council. A crossed-out wheeled bin symbol (Fig. B) placed on the product means that the product contains batteries that are subject to separate collection in accordance with the provisions of Directive 2006/66/EC of the European Parliament and of the Council. Such marking informs that electrical and electronic equipment and batteries (if any) must not be disposed of with other household waste after the period of use.

The user is obliged to return waste equipment and batteries (if any) to collection points for waste electrical and electronic equipment and batteries (if any). Collectors of such waste, including waste equipment collectors, treatment plants, distributors (shops), municipal waste separate collection points (municipal units), and other entities specified by law form an appropriate system to return this kind of equipment.

Correct disposal of waste equipment and batteries (if any) allows avoiding consequences that may be harmful to health and the environment, caused by the possible presence of hazardous components in the equipment and batteries, and inappropriate storage and processing of such equipment and batteries. Households play an important role in contributing to the reuse and recovery, including recycling, of waste equipment. At this stage, attitudes are formed, affecting the common good, which is a clean natural environment.

Moreover, households are one of the largest users of small equipment and the rational management thereof at this stage affects the recovery of secondary raw materials.

Penalties may be imposed in accordance with national legislation for improper disposal of this product.

If the device has a lock, please remove it for the safety of all persons who may later come into contact with the device.

Some refrigerators and freezers contain insulation material and CFC refrigerant. Therefore, be careful not to pollute the environment when you dispose of your old refrigerator.

# UŽIVATELSKÝ NÁVOD SKŘÍŇOVÁ MRAZNIČKA

**KFCF 1003 EW / KFCF 1403 EW / KFCF 2003 EW  
KFCF 2503 EW / KFCF 3103 EW / KFCF 3803 EW**

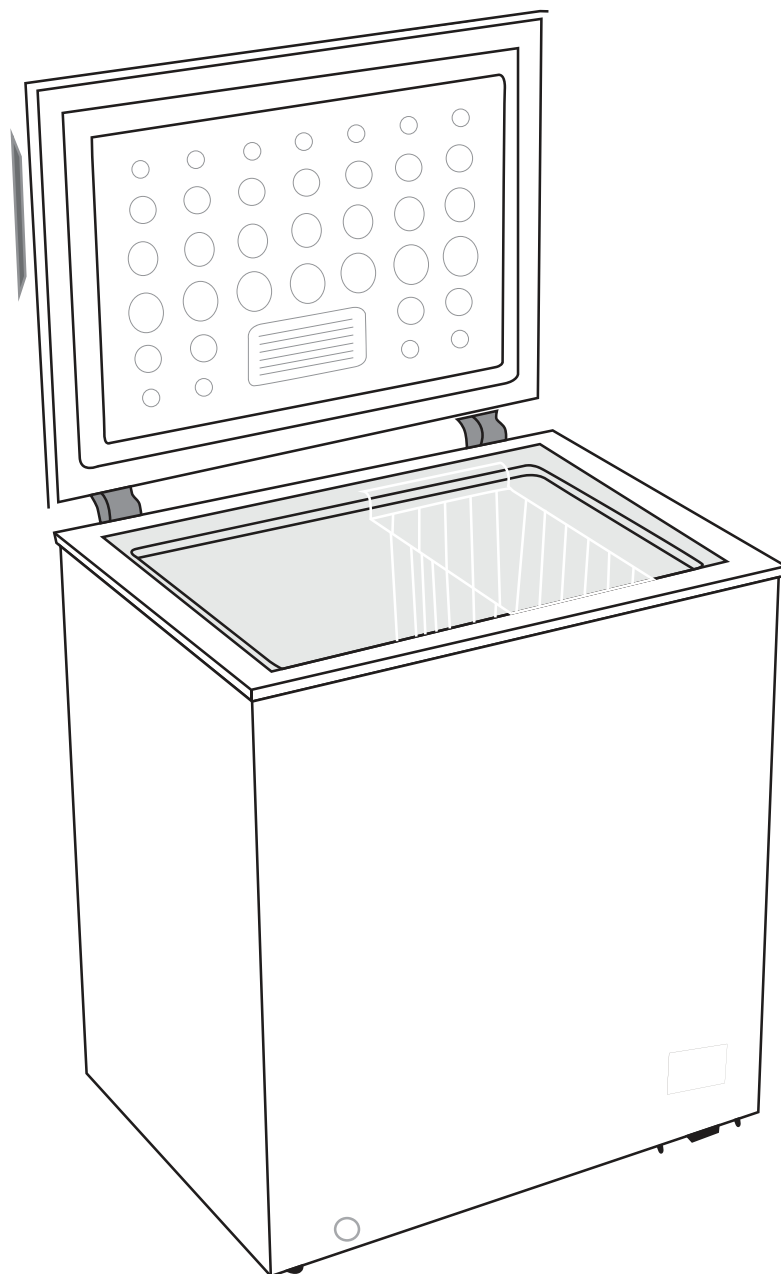

**[www.kernau.com](http://www.kernau.com)**



## VÁŽENÝ ZÁKAZNÍKU

Děkujeme vám za zájem o naši nabídku a gratulujeme ke správné volbě.

Naším cílem je nabízet vám vysoce jakostní výrobky, které splní vaše očekávání. Popisované zařízení bylo vyrobeno v moderních závodech a důsledně otestováno z hlediska jakosti. Tento návod byl vytvořen pro snadnější obsluhu zařízení, které je vyrobeno s použitím té nejnovější technologie zaručující důvěru a maximální výkon. Než začnete zařízení používat, přečtěte si pečlivě tento návod, protože obsahuje základní informace týkající se bezpečné instalace, údržby a obsluhy.



### **POZOR:**

Návod obsahuje důležité informace týkající se použití a údržby zařízení, proto prosíme, abyste se pečlivě seznámili s jednoduchými instrukcemi a tyto dodržovali, což vám umožní dosažení perfektních výsledků při používání. Prosíme rovněž, abyste si tento návod uchovali na bezpečném místě, abyste jej mohli používat.

**Výrobce nezodpovídá za jakékoliv majetkové škody nebo poranění osob v důsledku chybné montáže nebo nesprávného používání zařízení.**

## OBSAH

<b>KAPITOLA 1. EZPEČNOSTNÍ POKYNY .....</b>	<b>41</b>
BEZPEČNOST DĚTÍ A RIZIKOVÝCH OSOB .....	41
VŠEOBECNÁ BEZPEČNOST .....	41
KAŽDODENNÍ POUŽÍVÁNÍ .....	42
OBSLUHA A ČIŠTĚNÍ .....	42
INSTALACE .....	43
SERVIS .....	43
ÚSPORA ENERGIE .....	43
OCHRANA ŽIVOTNÍHO PROSTŘEDÍ .....	44
OBALOVÝ MATERIÁL .....	44
<b>KAPITOLA 2. VŠEOBECNÝ POPIS .....</b>	<b>45</b>
<b>KAPITOLA 3. INSTALACE .....</b>	<b>46</b>
POŽADAVKY NA MÍSTO INSTALACE .....	46
POSTAVENÍ .....	47
UMÍSTĚNÍ .....	47
ELEKTRICKÉ PŘIPOJENÍ .....	47
<b>KAPITOLA 4. KAŽDODENNÍ POUŽÍVÁNÍ .....</b>	<b>48</b>
PRVNÍ POUŽITÍ / ČIŠTĚNÍ VNITŘKU .....	48
NASTAVENÍ TEPLoty .....	48
ZMRAZOVÁNÍ ČERSTVÝCH POTRAVIN .....	49
UCHOVÁVÁNÍ ZMRAZENÝCH POTRAVIN .....	49
ROZMRAZOVÁNÍ .....	49
TIPY A RADY / RADY PRO ZMRAZOVÁNÍ .....	50
RADY PRO UCHOVÁVÁNÍ ZMRAZENÝCH POTRAVIN .....	50
ČIŠTĚNÍ .....	50
ROZMRAZOVÁNÍ MRAZNIČKY.....	51
<b>KAPITOLA 5. ODSTRAŇOVÁNÍ PORUCH .....</b>	<b>52</b>
VÝMĚNA ŽÁROVKY OSVĚTLENÍ .....	53
<b>KAPITOLA 6. LIKVIDACE OPOTŘEBOVANÝCH ZAŘÍZENÍ .....</b>	<b>54</b>

## KAPITOLA 1. BEZPEČNOSTNÍ POKYNY

V zájmu vlastní bezpečnosti a pro zajištění správného používání si před instalací, zapnutím a používáním tohoto zařízení pozorně přečtěte tento návod k použití. Aby se zabránilo nepotřebným omylům a úrazům, je velmi důležité se ujistit, že všichni uživatelé zařízení se důkladně seznámili s jeho provozem a bezpečnostními pokyny. Návod si uschovejte a zajistěte, že bude u zařízení pro pozdější nahlédnutí, případně pro další majitele zařízení v případě dalšího prodeje výrobku.

K zajištění bezpečnosti života a majetku dodržujte pokyny tohoto návodu, protože výrobce zařízení nenes odpovědnost za škody vzniklé z jeho nesprávného používání.

### BEZPEČNOST DĚTÍ A RIZIKOVÝCH OSOB

- Zařízení mohou používat děti starší 8 let a také osoby se sníženými fyzickými, smyslovými nebo duševními schopnostmi, s nedostatečnými zkušenostmi a znalostmi, pokud budou pod dohledem nebo byly poučeny o bezpečném používání zařízení a pochopily z toho vyplývající nebezpečí.
- Dohlédněte na děti, aby si nehrály se zařízením.
- Čištění a údržbu nesmí provádět děti, ledaže jsou starší 8 let a jsou pod dohledem.
- Všechny obalové materiály držte mimo dosah dětí. Hrozí nebezpečí udušení.
- Pokud chcete zařízení vyhodit, odpojte zástrčku ze síťové zásuvky, odřízněte napájecí kabel (tak blízko zařízení, jak je to jen možné) a demontujte dveře. Zabráníte tomu, že děti, které by si mohly hrát se zařízením, by mohly utrpět úraz elektrickým proudem nebo by se mohly zavřít uvnitř zařízení.

### VŠEOBECNÁ BEZPEČNOST

#### VAROVÁNÍ:

Všechny větrací otvory v krytu zařízení musí zůstat volné.

#### VAROVÁNÍ:

K urychlení rozmrazování nepoužívejte mechanické přístroje nebo jiné prostředky než ty, které doporučil výrobce.

#### VAROVÁNÍ:

Nepoškoďte potrubní vedení chladicího okruhu.

#### VAROVÁNÍ:

Uvnitř chladicích zařízení nepoužívejte elektrické spotřebiče (např. zmrzlinové strojky), ledaže je k tomuto účelu schválil výrobce.

- Do zařízení neukládejte žádné výbušné látky, jako jsou spreje s hořlavými a hnacími plyny.
- Chladicí prostředek neboli izobutan (R 600) obsažený v zařízení je vysoce ekologický přírodní plyn, který je však lehce hořlavý.
- Při přepravě a instalaci zařízení se ujistěte, že se žádný z komponentů chladicího systému nepoškodil.
- Zabraňte zdrojům otevřeného ohně a zdrojům vznícení.
- Důkladně větrejte místnost, ve které se zařízení nachází.
- Veškeré změny technických podmínek nebo úpravy tohoto zařízení jsou nebezpečné. Mohou způsobit elektrický zkrat, požár a/nebo úraz elektrickým proudem.



## **VAROVÁNÍ:**

Všechny elektrické části (zástrčka, napájecí kabel, turbokompresor atp.) může měnit autorizovaný servis nebo jiný kvalifikovaný servisní personál.

- Nepoužívejte prodlužovací kabely ani rozdvojky.
- Ujistěte se, že zástrčka není porušena nebo poškozena zadní stěnou zařízení. Porušená nebo poškozená zástrčka napájecího kabelu se může přehřát a způsobit požár.
- Ujistěte se, že je přístup k zástrčce napájecího kabelu.
- Netahejte za kabel.
- Pokud je síťová zásuvka uvolněná, nepřipojujte do ní zástrčku. Hrozí nebezpečí úrazu elektrickým proudem nebo požár.
- Toto zařízení je těžké. Při stěhování dávejte pozor.
- Pokud máte ruce vlhké nebo mokré, nevytahujte výrobky uchovávané v mrazničce nebo se jich nedotýkejte, protože to může způsobit odření pokožky a popáleniny/omrzliny.
- Zařízení nestavějte na místo s přímým slunečním zářením.

## **KAŽDODENNÍ POUŽÍVÁNÍ**

- Na plastové prvky zařízení nepokládejte horké předměty.
- Neukládejte potraviny tak, aby byly natlačeny až na zadní stěnu.
- Rozmrazené potraviny znovu nezmrazujte.
- Mražené balené potraviny skladujte podle pokynů výrobce.
- Pokyny výrobce týkající se skladování potravin přesně dodržujte. Viz příslušné návody.
- Perlivé nebo šumivé nápoje neukládejte do boxu mrazničky, protože tlak vznikající v nádobce může explodovat a v následku poškodit zařízení.

## **OBSLUHA A ČIŠTĚNÍ**

- Před provedením běžné údržby vypněte zařízení a odpojte zástrčku ze síťové zásuvky.
- K čištění nepoužívejte kovové předměty.
- K odstranění námrazy nepoužívejte žádné ostré předměty. Použijte přiloženou plastovou škrabku. Pravidelně kontrolujte odtokový žlábek mrazničky, zda se tam nehromadí kondenzát. Budeli třeba, žlábek vyčistěte.

## INSTALACE



### DŮLEŽITÉ:

Při elektrickém připojování dodržujte přesně pokyny uvedené na příslušných schématech.

- Zařízení vybalte a zkontrolujte, zda není případně poškozeno. Zjistíte-li poškození, nepřipojujte jej k napájení. Poškození ihned nahlaste v místě nákupu zařízení. Pro takový případ si uschovejte obal.
- Před zapnutím zařízení počkejte alespoň čtyři hodiny, aby olej mohl vtéct do kompresoru.
- Zajistěte vhodnou cirkulaci vzduchu kolem zařízení, jinak se může zařízení přehřívat. Abyste dosáhli vhodné ventilace, dodržujte pokyny související s instalací.
- Tam, kde je to jen možné, umístěte distanční prvky výrobku směrem ke stěnám, abyste se nemuseli dotýkat nebo chytat horkých částí (jako kompresor nebo kondenzátor), což by mohlo způsobit popálení.
- Zařízení neinstalujte v bezprostřední blízkosti radiátorů nebo sporáků.
- Ujistěte se, že po instalaci zařízení je možný přístup k zástrčce napájecího kabelu.

## SERVIS

- Všechny elektrické práce v rámci servisu musí provádět kvalifikovaný elektrikář nebo oprávněná osoba.
- Údržbu musí provádět autorizovaný servis a musí se používat pouze originální náhradní díly.

## ÚSPORA ENERGIE

- Do zařízení nekládejte horké potraviny;
- Potraviny nekládejte těsně vedle sebe, protože to ztěžuje cirkulaci vzduchu;
- Ujistěte se, že se potraviny nedotýkají zadní stěny boxu (boxů);
- Při výpadku elektrického napájení neotevírejte dveře;
- Dveře otevírejte na co nejkratší dobu;
- Dveře nenechávejte dlouho otevřené;
- Na termostatu nenastavujte příliš nízkou teplotu;
- Veškeré příslušenství, jako jsou zásuvky, balkony, by mělo být v zařízení uloženo, aby se snížila spotřeba energie.

**Děti ve věku od 3 do 8 let mohou ukládat a odebírat ze zařízení jídlo pokud jsou pod neustálým dohledem.**



### POZOR:

Při umístování zařízení se ujistěte, že napájecí kabel není zamotaný nebo poškozený.



### POZOR:

Nepokládejte na zadní stranu zařízení více přenosných zásuvek nebo přenosných napájecích zdrojů.

**Chcete-li se vyhnout kontaminaci potravin, dodržujte následující pravidla:**

- Dlouhodobé otevření dveří může způsobit výrazné zvýšení teploty v nádobách spotřebiče.

- Pravidelně čistěte povrchy, které mohou přijít do styku s potravinami a dostupnými drenážními systémy
- Nádrže na čistou vodu, pokud nebyly použity 48 hodin; Pokud voda nebyla odebrána po dobu 5 dnů, vypláchněte vodovodní systém připojený k kanalizaci.
- Syrové maso a ryby skladujte ve vhodných nádobách v chladničce, aby se nedostaly do kontaktu s jinými potravinami a aby na ně nekapaly.
- Dvuhvězdičkové nádoby na mražené potraviny (jsou-li s nimi dodávány) jsou vhodné pro skladování částečně zmrazených potravin, jakož i pro skladování nebo výrobu zmrzliny a kostek ledu.
- Nádoby s jedním, dvěma a třemi hvězdičkami (pokud jsou s nimi dodávány) nejsou vhodné pro zmrazování čerstvých potravin.
- Pokud necháte spotřebič delší dobu prázdný, vypněte jej, odmrazte, vyčistěte, vysušte a nechte dvířka otevřená, aby se v zařízení zabránilo tvorbě plísní.

### **POZOR:**

Při používání, údržbě a likvidaci zařízení věnujte pozornost symbolu, který je podobný symbolu vlevo, který je umístěn na zadní straně zařízení (zadní kryt nebo kompresor) a je označen žlutě nebo oranžově. Toto je symbol označující nebezpečí požáru. V potrubí kompresoru a chladiwa se nacházejí hořlavé materiály. Během používání, servisu a likvidace držte mimo zdroje zapálení.

### **OCHRANA ŽIVOTNÍHO PROSTŘEDÍ**

Toto zařízení neobsahuje v chladicím okruhu a izolačním materiálu plyn poško zující ozon. Zařízení nelikvidujte společně s domácím odpadem. Izolační pěna obsahuje lehce hořlavý plyn; zařízení zlikvidujte v souladu s místními předpisy. V žádném případě nesmíte poškodit oběh chladicího prostředku, zejména tepelný výměník na zadní straně spotřebiče. Materiály použité v tomto zařízení, které jsou označeny symbolem , jsou recyklovatelné.

### **OBALOVÝ MATERIÁL**

Materiál označený tímto je recyklovatelný. Obal odložte do vhodného kontejneru za účelem  symbolem další recyklace.

### **Likvidace zařízení:**

1. Odpojte zástrčku od síťové zásuvky.
2. Uřízněte napájecí kabel a odstraňte zařízení.

## KAPITOLA 2. VŠEOBECNÝ POPIS

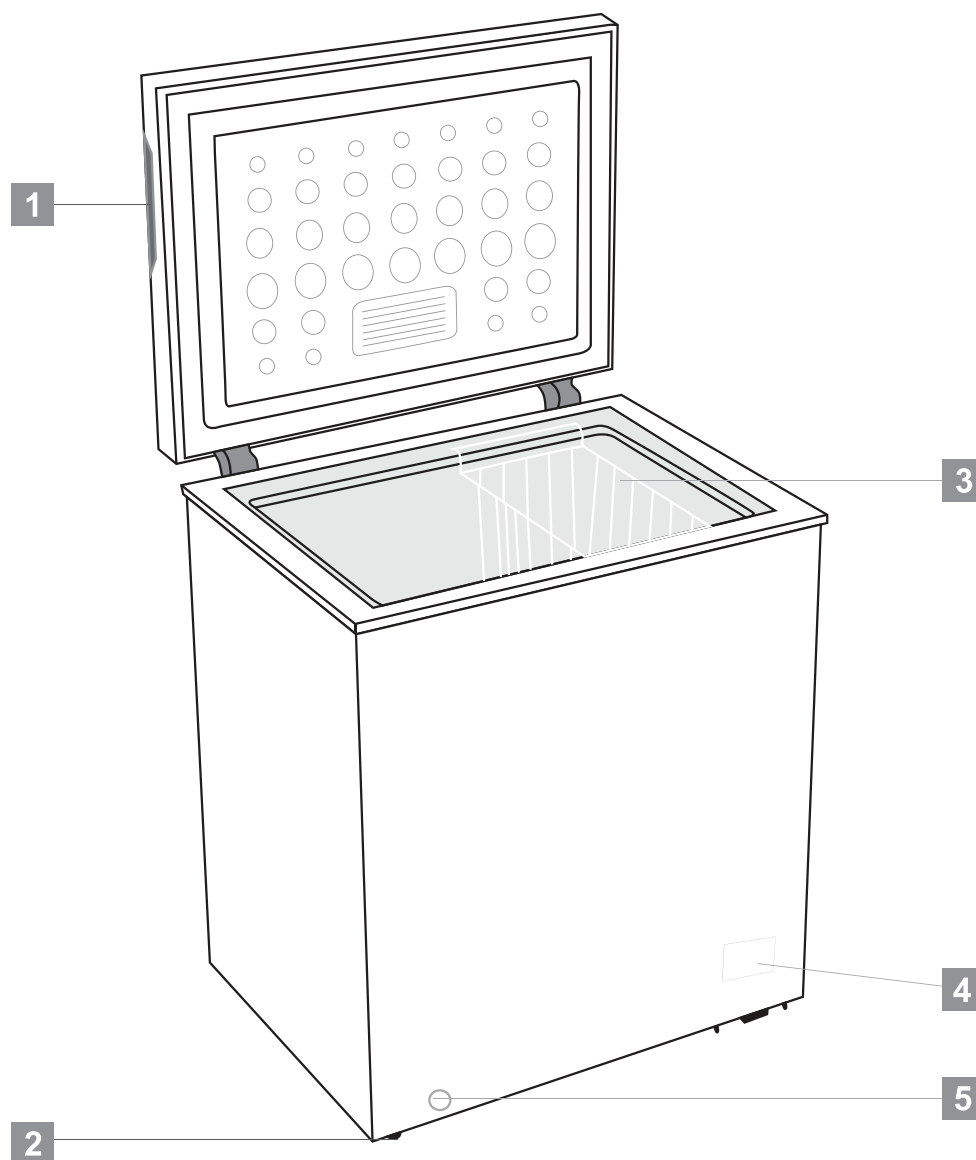

1. Integrovaná nebo vnější rukojeť víka (v závislosti na modelu)
2. Nožky na kolečkách
3. Koš
4. Ovládací panel
5. Výtok

**!** **POZOR:**

Obrázek výše má pouze ilustrační charakter. Skutečný vzhled zařízení se může lišit.

## KAPITOLA 3. INSTALACE

Montáž vnějšího držadla dveří pro modely: **KFCF 2503 EW, KFCF 3103 EW, KFCF 3803 EW**

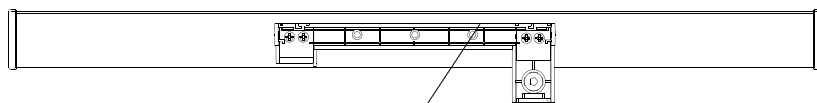

### Krok 1

Připravte si 4 šrouby (1) a základnu držadla (2), které jsou v plastovém sáčku s příslušenstvím. Upevněte základnu rukojeti (2) šrouby (4).

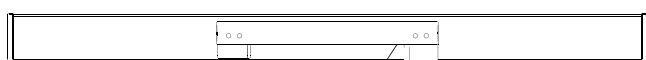

③

### Krok 2

Umístěte základnu (3) držadla na základnu držadla (2), dokud neuslyšíte cvaknutí.

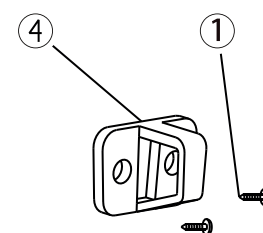
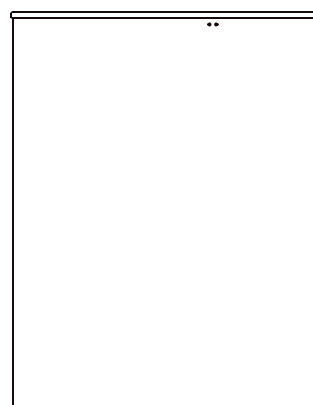

### Krok 3

Zašroubujte blokovací západku (4) na přední stěně mrazničky pomocí dalších šroubů (1).

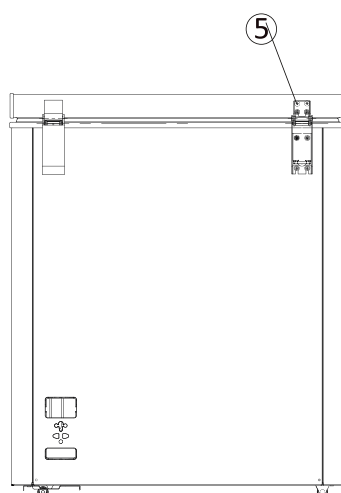
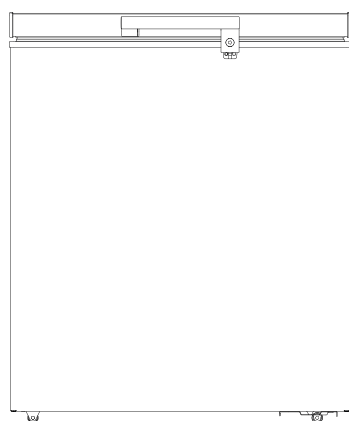

### ! POZNÁMKY:

Pokud pojistná podložka nedrží po namontování držadla, vyšroubujte šroub s kulatou hlavou 5 nacházející se na zadní straně dveří a seříd'te nastavení dveří nahoře a dole. Pak opět zašroubujte šrouby připevňující držadlo.

## POŽADAVKY NA MÍSTO INSTALACE

Model	W1 / mm Šířka	D1 / mm Hloubka	H1 / mm Výška	C1 / mm Minimální prostor
KFCF 1003 EW	545	545	1450	100
KFCF 1403 EW	705	545	1450	100
KFCF 2003 EW	905	545	1450	100
KFCF 2503 EW	954	616	1500	100
KFCF 3103 EW	1120	700	1600	100
KFCF 3803 EW	1300	700	1600	100



POZNÁMKA: Hodnota D1 nezahrnuje rozměry kliky dveří.

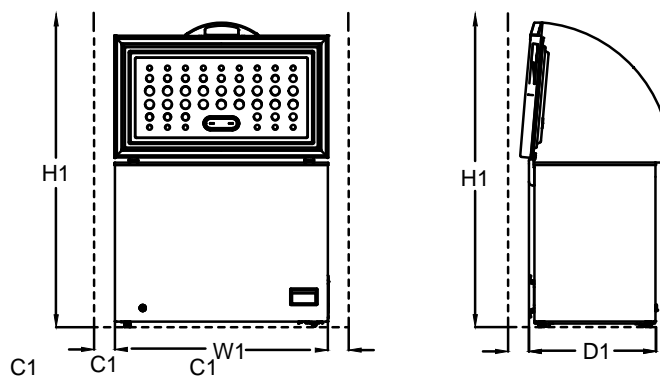

## POSTAVENÍ

Zařízení instalujte v místnosti, kde teplota prostředí odpovídá klimatické třídě uvedené na výkonovém štítku zařízení.

Pro chladicí spotřebiče klimatické třídy:

- Rozšířené: „Toto chladicí zařízení je určeno k použití při okolních teplotách mezi 10 °C a 32 °C (SN);
- Střední: „Tento chladicí přístroj je určen k použití při okolních teplotách od 16 °C do 32 °C (N);
- Subtropické: „Toto chladicí zařízení je určeno k použití při okolních teplotách od 16 °C do 38 °C (ST);
- Tropické: „Toto chladicí zařízení je určeno k použití při okolních teplotách od 16 °C do 43 °C (T);

## UMÍSTĚNÍ

Zařízení instalujte v bezpečné vzdálenosti od zdrojů tepla, jako jsou radiátory, bojler, přímé sluneční světlo atp. Ze zadní strany zařízení zajistěte dostatečný oběh vzduchu. Pro zajištění optimálního provozu, pokud zařízení stojí pod přesahem stěny, musí být minimální vzdálenost mezi horním krytem zařízení a přesahem stěny alespoň 100 mm. Avšak ideální by bylo, pokud by zařízení mohlo stát mimo přesah stěny. Přesné vyrovnaní do roviny proveďte pomocí nastavitelných nožek, které se montují do základny zařízení.

POZNÁMKA: Toto zařízení není určeno k vestavěné instalaci.

## VAROVÁNÍ:

Zařízení musí být odpojitelné od sítě; zástrčka zařízení musí zůstat přístupná i po instalaci.

## ELEKTRICKÉ PŘIPOJENÍ

Před připojením zařízení k síťové zásuvce zkontrolujte, zda napětí a frekvence uvedené na typovém štítku jsou shodné s parametry sítě. Zařízení musí být uzemněno. Napájecí kabel je k tomuto účelu vybaven příslušným kontaktem. Pokud zásuvka domácí sítě není uzemněna, připojte zařízení k samostatnému zemnicímu vodiči, po konzultaci s kvalifikovaným elektrikářem. Výrobce odmítá veškerou odpovědnost v případě, že tato bezpečnostní opatření nejsou dodržována.

Zařízení odpovídá následujícím směrniciím EHS.

## KAPITOLA 4. KAŽDODENNÍ POUŽÍVÁNÍ

### PRVNÍ POUŽITÍ/ČIŠTĚNÍ VNITŘKU

Před prvním použitím zařízení umyjte vnitřní prostor vlažnou vodou a neutrálním mýdlem, abyste odstranili pach nového výrobku, a pak pečlivě osušte.

### DŮLEŽITÉ:

Nepoužívejte žádné čisticí prostředky nebo brusné pasty, protože mohou poškodit povrch.

### NASTAVENÍ TEPLoty

- Min = minimální
- Normal = normální
- Max = maximální
- Super = super
- Set = nastavení
- Running = provoz
- Off3's = vypnutí na 3 sekundy

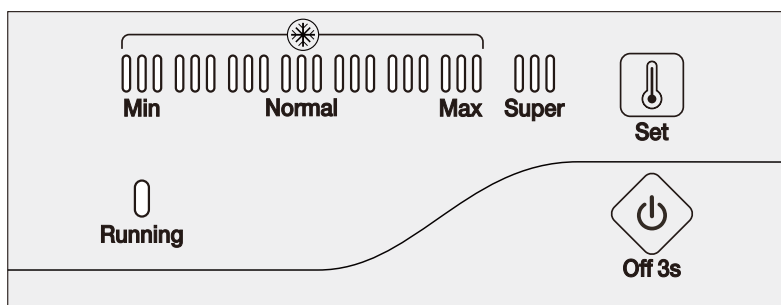

### Elektrické připojení

Po připojení zařízení k napájení všechny LED kontrolky probliknou. Pak se zařízení vrátí do provozního režimu, který byl nastaven před výpadkem elektrického napájení.

### Nastavení teploty

#### • Nastavení

Stisknutím tlačítka „SET“ přejdete do režimu nastavení teploty. Po každém stisknutí se bude sloupec ukazatele teploty přesouvat na stupnici naho-ru. Nastavení probíhá cyklicky. Teplota na stupnici může růst od MIN do MAX. MAX na stupnici znamená nejnižší teplotu. Teplota se nastavuje automaticky po uplynutí 5 sekund od posledního stisknutí tlačítka.

#### • Super zmrazování

Postupně stlačujte tlačítko „SET“, až přejdete do režimu „SUPER“ zmrazování, po MAX na stupnici, takto sloupcový ukazatel na levé straně zhasne a rozsvítí se ukazatel „SUPER“. Tento režim se nastaví automaticky po uplynutí 5 sekund od posledního stisknutí tlačítka.

Kompresor bude pracovat v režimu „SUPER“ zmrazování.

Pokud provoz v režimu „SUPER“ bude trvat 52 hodin a nebude v této době ručně vypnut, pak systém automaticky ukončí provoz v tomto režimu a vrátí se do provozu s teplotou na stupnici 5.

### Zapnutí a vypnutí napájení

Pokud zařízení pracuje, pak pro vypnutí stiskněte tlačítko „ON/OFF“ na 3 sekundy. Pokud zařízení nepracuje, pak pro zapnutí stiskněte tlačítko „ON/OFF“ na 3 sekundy.

## Kontrolky

- Kontrolka teploty (světlemodrá): Pro nastavení teploty od MIN po MAX na stupnici. MAX je nejstudenější.
- Kontrolka Super zmrazování (světlemodrá): Zapnuta = v režimu „SUPER“, kontrolka zhasne = výstup z režimu „SUPER“.
- Kontrolka provozu (světlezelená): Zapnuta = kompresor pracuje, zhasne = kompresor vypnutý.
- Za 30 minut po ukončení poslední činnosti se kontrolky přepnou do režimu úsporného podsvícení.

## Funkce obnovení

Po výpadku napájecího napětí se zařízení automaticky vrátí do režimu nastaveného před výpadkem.

## Alarm nesprávného nastavení teploty

Při rozpojení nebo zkratu snímače teploty bude blikat jako chybová zpráva sloupec ukazatele teploty zleva doprava každé 0,5 sekundy.

## ZMRAZOVÁNÍ ČERSTVÝCH POTRAVIN

- Mraznička je vhodná pro zmrazování čerstvých potravin a dlouhodobé skladování hluboce zmrazených potravin.
- Čerstvé potraviny, které chcete zmrazit, umístěte na dno boxu.
- Maximální množství potravin, které může být zmrazeno během 12 hodin, je uvedeno na výkonovém štítku.
- Proces zmrazování trvá 12 hodin. Během této doby nepřidávejte do mrazničky další potraviny ke zmrazení.

## UCHOVÁVÁNÍ ZMRAZENÝCH POTRAVIN

Při prvním zprovoznění nebo po delším vypnutí zařízení. Před vložením výrobků do boxu zapněte zařízení a nechte jej pracovat alespoň 2 hodiny, při maximální teplotě mrazení.



### DŮLEŽITÉ:

V případě nechtěného rozmrazení, například při výpadku napájecího napětí delšího, než je uveden v technickém listu, pro „čas růstu teploty (rising time), potraviny rychle spotřebujte nebo ihned uvařte a pak opět zmrazte (po uvaření).

## ROZMRAZOVÁNÍ

Hluboce zmrazené nebo zmrazené potraviny před použitím rozmrazte v chladničce nebo při pokojové teplotě, v závislosti na tom, kolik máte času na provedení této činnosti.

Malé kousky můžete vařit dokonce ve zmrazeném stavu, ihned po vyjmutí z mrazničky. Avšak v tomto případě vaření bude trvat déle.

## TIPY A RADY / RADY PRO ZMRAZOVÁNÍ

Za účelem urychlení většiny procesů zmrazení uvádíme níže několik užitečných tipů:

- Maximální množství potravin, které může být zmrazeno do 12 hodin, je uvedeno na výkonovém štítku.
- Proces zmrazení trvá 12 hodin, v této době nevkládějte do zařízení další potraviny.
- Zmrazujte pouze čerstvé a očištěné potraviny prvotřídní kvality.
- Potraviny rozdělte na malé porce, aby je bylo možné rychle a dobře rozmrazit, tak, aby bylo možné rozmrazovat pouze takové množství potravin, jaké potřebujete.
- Potraviny zabalte do hliníkové nebo polyetylenové fólie a ujistěte se, že okraje obalu těsně přiléhají.
- Zabraňte tomu, aby se čerstvé, nezmrazené potraviny dotýkaly již zmrazených potravin, zabráníte tak růstu teploty zmrazených potravin.
- Netučné potraviny se uchovávají lépe a déle než tučné; sůl zkracuje dobu uchovávání potravin.
- Vodní zmrzlina sněžená ihned po vyjmutí z mrazničky mohou způsobit omrzliny.
- Doporučujeme, abyste si na každý balíček napsali datum zmrazení, umožní to jejich snadné vytahování z mrazničky, protože jinak mohou popálit kůži.
- Doporučujeme, abyste si na každý balíček napsali datum zmrazení, umožní to vést evidenci doby uchovávání.

## RADY PRO UCHOVÁVÁNÍ ZMRAZENÝCH POTRAVIN

Pro dosažení nejvyššího výkonu zařízení:

- Zkontrolujte, že zmrazené potraviny byly správně skladovány v obchodě.
- Zmrazené potraviny přeneste pokud možno v co nejkratší době z obchodu do mrazničky.
- Dveře neotevírejte příliš často nebo je nenechávejte otevřené delší dobu, než je to nutné.
- Po rozmrazení se potraviny rychle kazí a nelze je znovu zmrazovat.
- Nepřekračujte dobu skladování uvedenou výrobcem potravin.

### UMÍSTĚTE RŮZNÁ JÍDLA DO RŮZNÝCH MRAZNIČEK PODLE TABULKY NÍŽE:

Mrazák shora:	<ul style="list-style-type: none"> <li>• Potravinářské výrobky pro dlouhodobé skladování.</li> <li>• Syrové maso, drůbež, ryby, zmrazená zelenina, hranolky, zmrzlina, zmrazené ovoce, zmrazené pečivo.</li> </ul>
---------------	--

## ČIŠTĚNÍ

Z hygienických důvodů pravidelně čistěte vnitřek zařízení a vnitřní příslušenství.



### VAROVÁNÍ:

Při čištění nesmí být zařízení připojeno k napájení. Nebezpečí úra zu elektrickým proudem! Dříve než začnete čistit, vypněte zařízení a vyjměte zástrčku kabelu ze síťové zásuvky nebo zapněte přerušovač obvodu anebo vypněte pojistku. Zařízení nikdy nečistěte parním čističem. Vlhkost se může srážet na elektrických částech. Horká pára může poškodit plastové prvky. Zařízení důkladně osušte před opětovným uvedením do provozu.

## DŮLEŽITÉ:

Éterické oleje a organická rozpouštědla mohou poškodit plastové části, např. citronová šťáva nebo pomerančová šťáva, kyselina máslová, čisticí přípravek s obsahem kyseliny octové.

- Zabraňte styku se součástmi tohoto zařízení.
- Nepoužívejte žádné brusné pasty.
- Z mrazničky vyjměte potraviny. Uchovávejte je zakryté na chladném místě.
- Zařízení vypněte a vytáhněte zástrčku kabelu ze síťové zásuvky nebo zapněte přerušovač obvodu anebo vypněte pojistku.
- Zařízení a vnitřní příslušenství čistěte hadříkem a vlažnou vodou. Po vyčištění otřete čerstvou vodou a utřete do sucha.
- Usazování prachu na kondenzátoru zvyšuje spotřebu energie. Proto také alespoň jednou za rok důkladně vyčistěte kondenzátor na zadní straně zařízení měkkým štětcem nebo vysavačem
- Když je celý vnitřek suchý, můžete uvést zařízení do provozu.

## ROZMRAZOVÁNÍ MRAZNIČKY

V mrazničce se postupně tvoří námraza. Je třeba ji odstranit.

K odstranění námrazy z výparníku nikdy nepoužívejte ostré kovové nástroje, protože jej můžete poškodit.

Když je vrstva ledu na vnitřních stranách příliš silná, zařízení úplně rozmrazte, jako níže:

- Zařízení odpojte od napájení vytažením zástrčky ze zásuvky. Vytáhněte zátku žlábků z vnitřku mrazničky. Rozmrazování obvykle trvá několik hodin. Abyste urychlili rozmrazování, nechte otevřené dveře mrazničky.
- Abyste vypustili kondenzát, vložte nádobu pod otvor odtokového žlábků. Potáhněte knoflík žlábků.
- Otočte knoflík o 180 stupňů. Umožní to odtok vody do nádoby. Po ukončení stiskněte kolečko. Zátku žlábků nastavte do původní polohy.

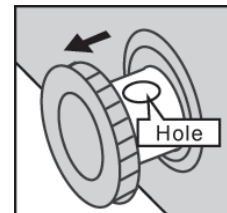

## UPOZORNĚNÍ:

Při rozmrazování sledujte hladinu vody v nádobě pod žlábkem, aby nepřetekla.

- Vnitřek mrazničky utřete a vložte zástrčku kabelu do síťové zásuvky.
- Nastavte regulátor ovládání teploty na požadovanou hodnotu.

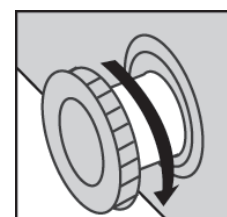

## KAPITOLA 5. ODSTRAŇOVÁNÍ PORUCH

### VAROVÁNÍ:

Dříve než začnete odstraňovat poruchu, odpojte zařízení od napájení. Poruchy, které nejsou uvedeny v tomto návodu, může odstraňovat pouze kvalifikovaný elektrikář nebo oprávněná osoba.

### DŮLEŽITÉ:

Některé zvuky jsou zcela běžné pro normální provoz (kompresor, cirkulace vzduchu v chladicím oběhu).

PROBLÉM	MOŽNÁ PŘÍČINA	ŘEŠENÍ
Zařízení nepracuje	Zástrčka není vložena do zásuvky nebo je uvolněná.	Zástrčku vložte do zásuvky.
	Spálená nebo vadná pojistka.	Zkontrolujte pojistku a budeli třeba, vyměňte ji.
	Zásuvka je poškozena.	Poškození napájení musí odstranit elektrikář.
Zařízení příliš silně mrazí.	Nastavení teploty je příliš nízké nebo zařízení pracuje s nastavením MAX.	Otočte dočasně regulátor teploty na teplejší nastavení.
Potraviny nejsou dostatečně zmrazeny.	Teplota není správně nastavena.	Přečtěte si kapitulu Počáteční nastavení teploty.
	Dveře byly otevřeny příliš dlouho.	Dveře otevírejte na co nejkratší dobu.
	Během posledních 24 hodin bylo do mrazničky vloženo mnoho teplých potravin.	Otočte regulátor nastavení teploty na studenější nastavení.
	Zařízení se nachází blízko tepelných zdrojů.	Přečtěte si kapitulu Umístění a instalace.
Silný nárůst námrazy na dveřním těsnění.	Těsnění dveří netěsní.	Opatrně ohřejte netěsný úsek těsnění fénem (studenější nastavení). Ve stejné době ručně tvarujte těsnění do původního tvaru, tak aby těsnilo.
Atypické zvuky.	Zařízení není ustaveno do roviny.	Zařízení zkontrolujte a ustavte do roviny.
	Zařízení se dotýká stěny nebo jiných předmětů.	Zařízení nepatrně přesuňte.
	Komponent, např. trubka z boku zařízení, se dotýká jiné části zařízení nebo stěny.	Budeli třeba, jemně odehněte překážející komponent.

**Pokud se porucha opět vyskytne, kontaktujte odborný servis.**

## VÝMĚNA ŽÁROVKY OSVĚTLENÍ

Vypínač LED žárovky je gravitační, když je úhel otevření dveří větší než 30 stupňů, světlo se zapne nebo vypne, když je tento úhel menší než 30 stupňů.



### **POZNÁMKA:**

Pokud nesvítí světlo při otevřených dveřích, proveďte kontrolu v níže popsaných krocích::

- Nejprve vyšroubujte šroubky připevňující kryt světla.
- Pak vyšroubujte šroubky připevňující elektronické části světla.
- Jako třetí krok proveďte kontrolu přípojovacích vodičů a elektronických součástí a napájecích vodičů napájení světla, zda nejsou uvolněny. Pokud jsou uvolněny, utáhněte je. Pak zkontrolujte, zda se osvětlení zapíná a vypíná. Pokud se světlo rozsvítilo, namontujte kryt světla; pokud ne, zkontrolujte dále elektronické části, zda mají správný kontakt. Budeli třeba, vyměňte elektronické části, a zkontrolujte, zda se světlo rozsvítí nebo nerozsvítí. Pokud světlo nadále nesvítí, kontaktujte pracovníky poprodejního servisu, abyste získali další pokyny.

### **Postup instalace LED žárovky osvětlení**

- Připevněte přípojovací koncovky kabelů pro elektronické součásti a přípojovací vodiče v obložení dveří.
- Namontujte LED elektronické součásti v obložení dveří a připevněte šroubky.
- Namontujte a připevněte kryt světla na konzolu, abyste ukončili celý postup.

## KAPITOLA 6. LIKVIDACE OPOTŘEBOVANÝCH ZAŘÍZENÍ



obr. A



obr. B

Toto zařízení bylo navrženo a vyrobeno z vysoce jakostních materiálů a komponent, které jsou vhodné k opakovanému využití.

Symbol přeškrtnuté popelnice umístěný na výrobku (obr. A) znamená, že výrobek musí být před odevzdáním do sběrný roztríděn v souladu s ustanoveními Směrnice Evropského parlamentu a Rady 2012/19/EU. Pokud je na výrobku umístěn symbol přeškrtnuté popelnice (obr. B), znamená to, že výrobek obsahuje baterie, které musí být před odevzdáním do sběrný vyjmuty v souladu s ustanovením Směrnice Evropského parlamentu a Rady 2006/66/ES. Taková značka informuje, že elektrická a elektronická zařízení i baterie (pokud jsou použity) nemohou být po použití zlikvidovány společně s jinými odpady pocházejícími z domácností.

Uživatel je povinen předat spotřebované zařízení a baterie (pokud jsou použity) do sběrem použitého elektrického a elektronického odpadu a baterií (pokud se vyskytují). Sběrný takových odpadů, včetně sběrem opotřebovaného zařízení, provozovatelé zpracujících provozů, distributoři (obchody), provozovatelé sběrem tříděných komunálních odpadů (obecní jednotky) a jiné jednotky stanovené v zákonech tvoří příslušný systém umožňující odevzdání takového zařízení.

Správná likvidace spotřebovaného zařízení a baterií (v případě použití) zabrání škodlivému působení na zdraví a životní prostředí vlivem obsahu nebezpečných látek a nesprávného skladování a zpracování takového spotřebiče. Domácnosti hrají důležitou roli při přispívání k opětovnému použití a využití, včetně recyklace spotřebovaného zařízení a v této fázi se formují základy, které mají vliv na zachování spolčených hodnot, jakým je čisté životní prostředí. Domácnosti jsou také jedním z větších uživatelů drobného zařízení a rozumné zacházení s nimi má v této fázi vliv na získávání druhotných surovin.

V případě nevhodné likvidace tohoto zařízení mohou být uloženy pokuty v souladu s lokální legislativou.

Pokud má zařízení zámeček, je nutné ho pro zachování bezpečnosti všech osob, které mohou mít kontakt se zařízením, demontovat.

Některé ledničky a mrazničky mají izolační materiál a chladicí médium z CFC. Proto je nutné zachovat zvláštní opatrnost, aby nedošlo ke znečištění životního prostředí, když budete svou starou ledničku likvidovat.



**ПОСІБНИК КОРИСТУВАЧА**  
**МОРОЗИЛЬНА СКРИНЯ**  
**KFCF 1003 EW / KFCF 1403 EW / KFCF 2003 EW**  
**KFCF 2503 EW / KFCF 3103 EW / KFCF 3803 EW**

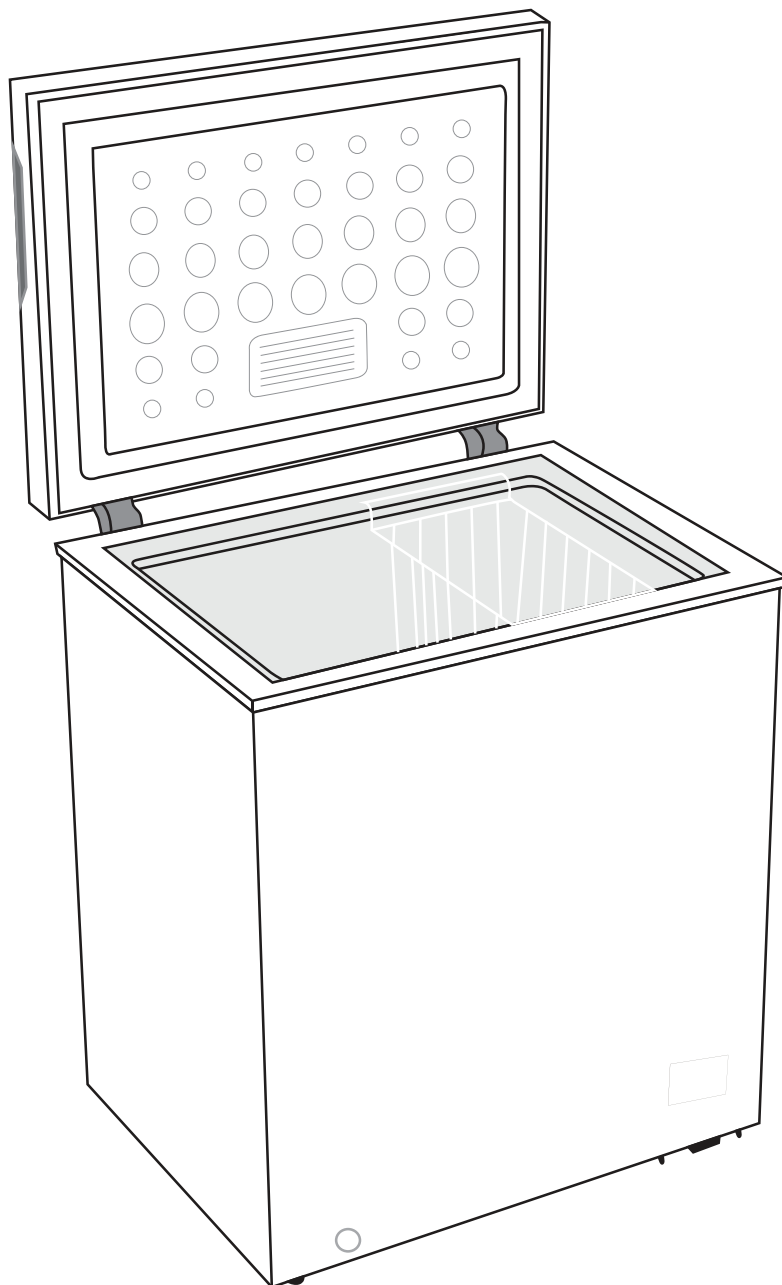

**[www.kernau.com](http://www.kernau.com)**



## ШАНОВНИЙ ПОКУПЦЮ!

Вітаємо Вас із придбанням виробу торгівельної марки KERNAU.

Ми впевнені, що наші вироби будуть вірними й надійними помічниками у Вашому домашньому господарстві.

Не піддавайте пристрій різким перепадам температур. Різка зміна температури (наприклад, внесення пристрою з морозу в тепле приміщення) може викликати конденсацію вологи всередині пристрою та порушити його працездатність при вмиканні. Пристрій повинен відстоятися в теплому приміщенні не менше ніж 4 години. Введення пристрою в експлуатацію після транспортування проводити не раніше, ніж через 4 години після внесення його в приміщення.



### **УВАГА:**

Посібник містить важливу інформацію щодо використання та обслуговування пристрою, тому уважно прочитайте ці прості інструкції та дотримуйтесь їх, щоб досягти відмінних результатів. Також зберігайте цю інструкцію в безпечному місці, оскільки це, можливо, було проведено консультації.

**Виробник не несе відповідальності за будь-які пошкодження майна або осіб, спричинені неправильним встановленням або неправильне використання пристрою.**

## ЗМІСТ

<b>РОЗДІЛ 1. ПРАВИЛА БЕЗПЕКИ .....</b>	<b>58</b>
БЕЗПЕКА ДІТЕЙ ТА ІНВАЛІДІВО.....	58
ЗАГАЛЬНІ ПРАВИЛА БЕЗПЕКИ .....	58
ЩОДЕННЕ ВИКОРИСТАННЯ .....	59
СЕРВІС ТА ПРИБИРАННЯ .....	60
УСТАНОВКА .....	60
ОБСЛУГОВУВАННЯ .....	61
ЕНЕРГОЗБЕРЕЖЕННЯ .....	61
ОХОРОНА НАВКОЛИШНЬОГО СЕРЕДОВИЩА .....	61
ПАКЕТОВІ МАТЕРІАЛИ .....	62
<b>РОЗДІЛ 2. ЗАГАЛЬНИЙ ОГЛЯД .....</b>	<b>63</b>
<b>РОЗДІЛ 3. УСТАНОВКА .....</b>	<b>64</b>
ВИМОГИ САЙТУ .....	64
НАСТРОЙКА .....	65
РОЗТАШУВАННЯ .....	65
ЕЛЕКТРИЧНІ З'ЄДНАННЯ .....	65
<b>РОЗДІЛ 4. ЩОДЕННЕ ВИКОРИСТАННЯ .....</b>	<b>66</b>
ПЕРШЕ ВИКОРИСТАННЯ / ОЧИЩЕННЯ ВНУТРІШНЯ .....	66
НАЛАШТУВАННЯ ТЕМПЕРАТУРИ .....	66
ЗАМОРОЖУВАННЯ СВІЖОЇ ЇЖИ.....	67
ЗНИЖЕННЯ ЗАМОРОЖЕНИХ ПРОДУКТІВ .....	67
РОЗМОРОЖУВАННЯ .....	67
ДОПОМОГИ НАСЛІДКИ ТА ПОРАДИ / РОЗВИТОКИ ДЛЯ МОРОЗУ.....	68
ПОРАДИ ДЛЯ ЗБЕРІГАННЯ ЗАМОРОЖЕНОЇ ЇЖИ .....	68
ОЧИЩЕННЯ .....	69
РОЗМОРОЖУВАННЯ МОРОЗИЛКИ .....	69
<b>РОЗДІЛ 5. УСУНЕННЯ НЕСПРАВНОСТЕЙ .....</b>	<b>71</b>
ЗМІНА СВІТЛА БУЛЬБАШКА .....	72
<b>РОЗДІЛ 6. УТИЛІЗАЦІЯ ВИКОРИСТАНИХ ПРИСТРОЇВ .....</b>	<b>73</b>

## РОЗДІЛ 1. ПРАВИЛА БЕЗПЕКИ

В інтересах вашої безпеки та для забезпечення правильної роботи, перед установкою і першим використанням приладу уважно прочитайте цю інструкцію, в тому числі рекомендації та попередження. Щоб уникнути небажаних помилок і нещасних випадків необхідно, щоб усі користувачі були ознайомлені з правилами експлуатації приладу і правилами техніки безпеки. Зберігайте цю інструкцію разом із приладом, якщо він перевозиться, щоб кожен користувач був ознайомлений з правилами експлуатації і безпеки.

Для забезпечення безпеки життя і майна дотримуйтеся заходів безпеки, наведених у цій інструкції з експлуатації, оскільки виробник не несе відповідальності за шкоду, заподіяну в результаті недотримання вказівок.

### БЕЗПЕКА ДІТЕЙ ТА ІНВАЛІДІВ

- Приладом можуть користуватися діти віком від 8 років і старше, а також людьми з обмеженими фізичними, сенсорними або розумовими здібностями або нестачею досвіду і знань, якщо вони перебувають під наглядом або були навчені користуватися пристроєм і розуміють потенційний ризик.
- Слідкуйте, щоб діти не гралися з приладом.
- Чищення приладу може проводитися дітьми старше 8 років, якщо вони знаходяться під наглядом дорослих.
- Щоб уникнути ризику удушення, зберігайте пакувальні матеріали в недосяжному для дітей місці.
- Якщо ви забажаєте викинути морозильну скриню, одріжте від неї шнур живлення якомога коротше і зніміть кришку, для того, щоб діти граючи з ним на вулиці не замкнули себе випадково у скрині або не отримали удар струмом.

### ЗАГАЛЬНІ ПРАВИЛА БЕЗПЕКИ



**УВАГА!** Ніколи не перекривайте вентиляційні отвори приладу.



**УВАГА!** Не використовуйте механічні пристрої чи інші засоби для прискорення процесу розморожування крім рекомендованих виробником.



**УВАГА!** Не пошкодьте систему циркуляції холодоагенту.



**УВАГА!** Не використовуйте інші електроприлади (наприклад, морозениці) всередині морозильної скрині, якщо вони не схвалені для цієї мети виробником.

- Не зберігайте в морозильній скрині вибухонебезпечні речовини, такі як аерозольні балончики з легкозаймистим паливом.
- Холодоагент ізобутан (R600a), що міститься в системі циркуляції, - це газоподібна речовина з високим рівнем екологічної сумісності. Тим не менше, він легко запалюється.
- Під час транспортування і встановлення приладу стежте, щоб не пошкодилися деталі системи циркуляції холодоагенту.
  - тримайте прилад подалі від відкритого вогню та джерел займання.
  - добре провітрюйте приміщення, де знаходиться морозильна скриня.
- Заборонено змінювати технічні характеристики приладу. Будьяке пошкодження шнура живлення може призвести до короткого замикання, пожежі та/або ураження електричним струмом.
- Прилад призначений для використання в домашньому господарстві.

 **УВАГА!** Будь-які електричні деталі (шнур, штепсель, компресор і т.д.) в разі необхідності повинні бути замінені агентом авторизованого сервісного центру або кваліфікованим фахівцем.

- Заборонено подовжувати шнур живлення.
- Переконайтесь, що штепсельна розетка не стиснута та не пошкоджена тильною стороною приладу. Розжатиї або пошкоджені шнур живлення може перегрітися і призвести до пожежі.
- Забезпечте вільний доступ до розетки.
- Не тягніть за шнур, виймаючи штепсель з розетки.
- Цей пристрій важкий. Будьте обережні при поводженні.
- Не виймайте і не торкайтеся предметів із морозильної камери мокрими / вологими руками, оскільки це може призвести до потертості шкіри або опіків від обмороження.
- Уникайте впливу пристрою на прямі сонячні промені протягом тривалих періодів.

## ЩОДЕННЕ ВИКОРИСТАННЯ

- Не можна ставити гарячі предмети на елементи, виготовлені на пристрої виготовлені з пластику.
- Не кладіть їжу безпосередньо на внутрішню задню стінку пристрої.
- Заморожену їжу не можна знову заморожувати після її розморожування.
- Зберігайте упаковану заморожену їжу відповідно до рекомендацій виробника.

- Рекомендації виробника щодо зберігання харчових продуктів повинні бути чіткими поважають. Дивіться відповідні інструкції.
- Не кладіть газовані або ігристі напої у морозильну камеру, оскільки тиск, що створюється в ємності, може призвести до цього вибух, що в свою чергу пошкодить пристрій.

## СЕРВІС ТА ПРИБИРАННЯ

- Перш ніж проводити планове обслуговування, вимкніть пристрій і від'єднайте його, вийнявши вилку з розетки.
- Не чистіть пристрій металевими предметами.
- Не використовуйте гострих інструментів для видалення морозу з приладу. Для цього використовуйте пластиковий скребок.
- Зливу холодильника слід регулярно перевіряти на предмет накопичення заморожена вода. При необхідності очистіть дренаж. Якщо є дренаж заблоковано, вода буде збиратися в нижній частині пристрою.

## УСТАНОВКА



**Важливо!** Виконуючи електричні з'єднання, суворо дотримуйтесь інструкцій, наведених на відповідних схемах.

- Розпакуйте пристрій і перевірте його на наявність пошкоджень. У разі пошкодження не підключайте до джерела живлення. Пошкодження належить негайно повідомте про це до місця придбання. У такому випадку ви повинні зберігати упаковку.
- Перед включенням пристрою рекомендується почекати принаймні 4 години дати маслом стікати в компресор.
- Забезпечте належну циркуляцію повітря навколо пристрою циркуляція призводить до перегріву приладу. Для отримання потрібного Для вентиляції дотримуйтесь інструкцій з монтажу.
- Там, де це можливо, розпірки виробів слід орієнтувати проти боків, щоб уникнути дотику або попадання гарячих деталей (наприклад, компресор або конденсатор), що може спричинити опіки.
- Пристрій не повинен розташовуватися біля обігрівачів чи плит.
- Переконайтесь, що штекер живлення легко доступний після встановлення.

## ОБСЛУГОВУВАННЯ

- Всі електромонтажні роботи, необхідні для обслуговування пристрою, повинні виконувати кваліфікований електрик або уповноважена особа.
- Продукт повинен обслуговуватися в авторизованому сервісному центрі і використовувати тільки оригінальні запчастини.

## ЕНЕРГОЗБЕРЕЖЕННЯ

- Не кладіть гарячу їжу в прилад.
- Не пакуйте їжу щільно один біля одного, оскільки це перешкоджає циркуляції повітря.
- Переконайтеся, що їжа не торкається задньої частини купе (-ів).
- не відкривайте двері, коли живлення вимкнено.
- не відкривайте двері занадто часто.
- Не тримайте двері відкритими занадто довго.
- Не встановлюйте термостат на надмірно низькі температури.
- Всі аксесуари, такі як ящики, балкони на полицях, повинні зберігатися в пристрої, щоб зменшити споживання енергії.

## ОХОРОНА НАВКОЛИШНЬОГО СЕРЕДОВИЩА

Цей пристрій не містить газів, які можуть пошкодити озоновий шар, як в холодильній системі, так і в матеріалах утеплення. Пристрій не слід утилізувати разом з комунальними відходами. Ізоляційна піна містить горючі гази; Утилізувати пристрій слід відповідно до правил, отриманих від органів місцевого самоврядування. Уникайте пошкодження пристрою холодоагенту, особливо теплообмінника. Матеріали, використані при будівництві цього приладу, позначеного символом , підлягають вторинній переробці.



## ПАКЕТОВІ МАТЕРІАЛИ

Матеріали, позначені цим символом, підлягають вторинній переробці. Упаковку слід помістити у відповідний контейнер для подальшої переробки.

Видалення пристрою:

1. Від'єднайте вилку від розетки.
2. Відріжте шнур живлення та вийміть пристрій.

## РОЗДІЛ 2. ЗАГАЛЬНИЙ ОГЛЯД

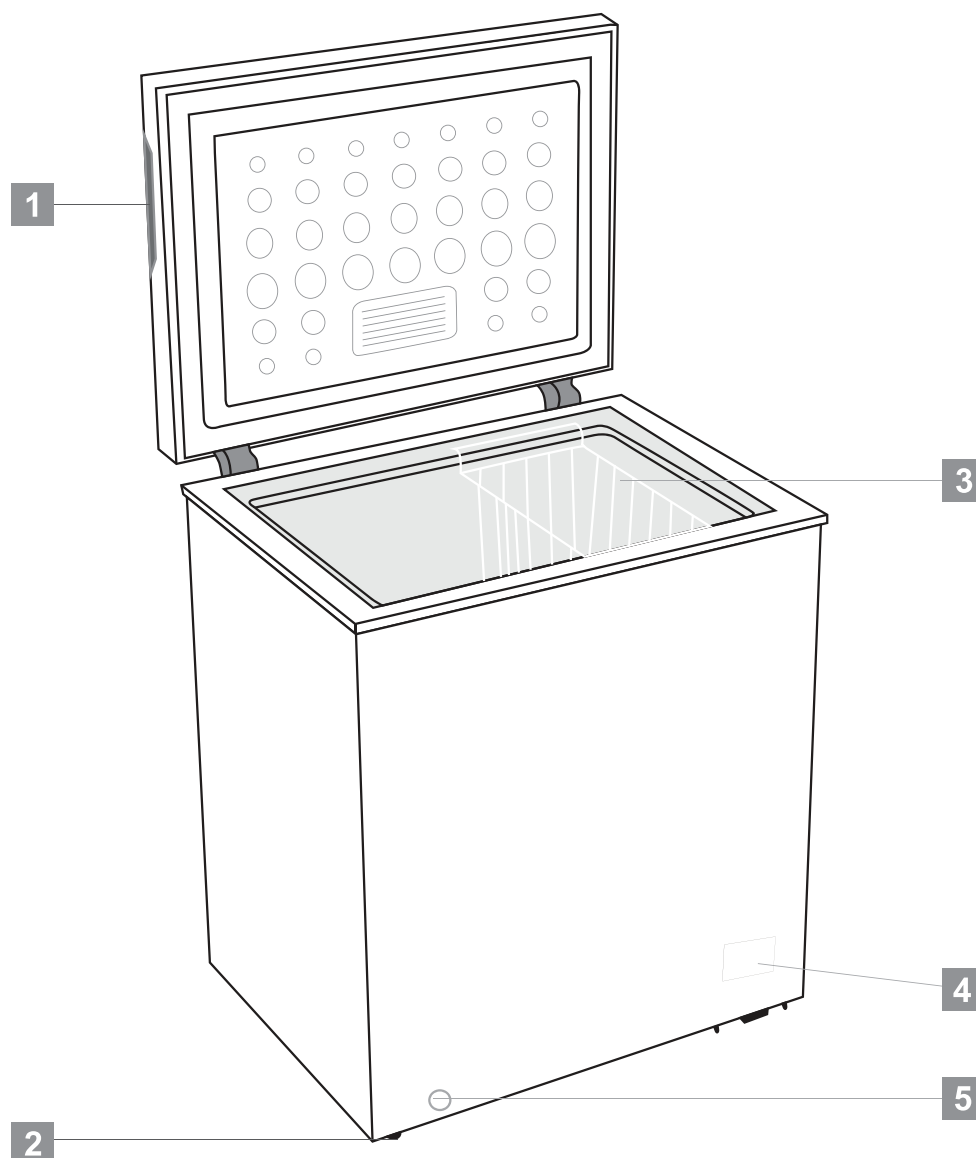

1. Вбудована або зовнішня ручка кришки (залежно від моделі)
2. Колесо (або регульована стопа)
3. Сміття
4. Панель управління
5. Стік



### УВАГА:

Наведений вище креслення призначений лише для ознайомлення. Фактичний зовнішній вигляд пристрою може відрізнятися.

## РОЗДІЛ 3. УСТАНОВКА

Встановлення морозильної ручки для моделей: **KFCF 2503 EW, KFCF 3103 EW, KFCF 3803 EW**

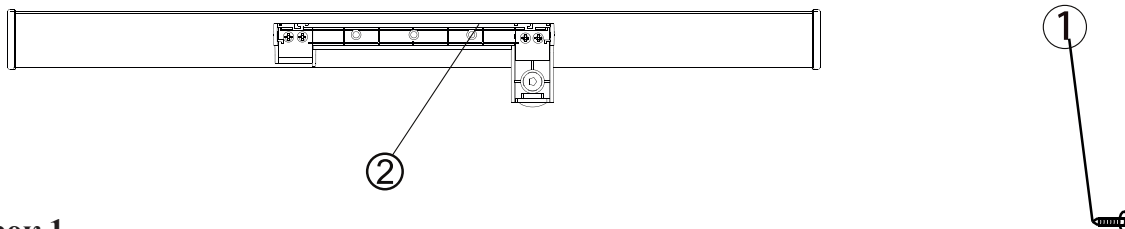

### Крок 1

Підготуйте чотири гвинти (1) та підставу рукоятки (2) поліетиленовий пакет з аксесуарами. Прикрутіть до основи рукоятки (2) за допомогою гвинтів (4).

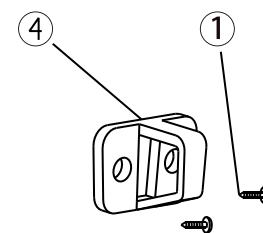
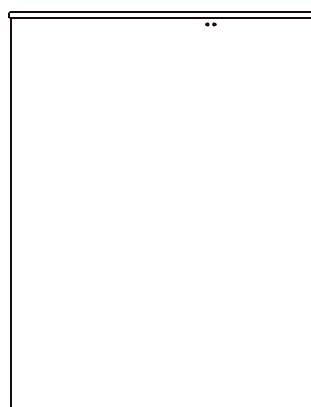
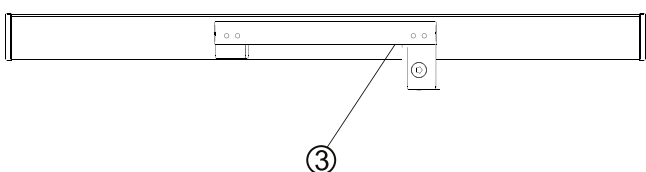

### Крок 2

Поставте кришку (3) тримача на основу обробляє (2), поки не почуєте клацання.

### Крок 3

Вкрутіть фіксуючий затискач (4) на передній частині стінки морозильної камери за допомогою подальших гвинтів (1)

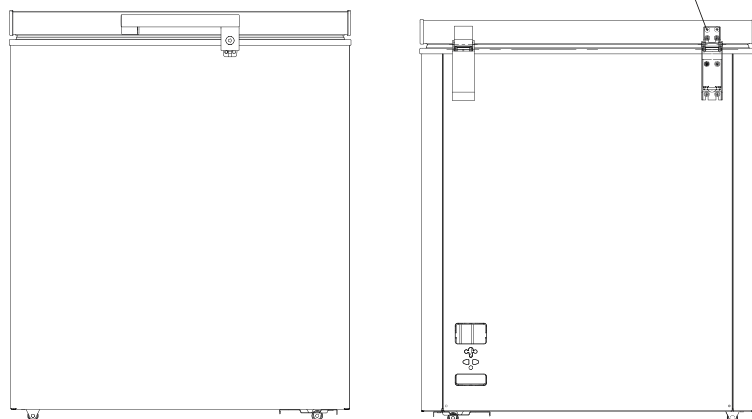

### ⚠ КОМЕНТАРИ:

Якщо кільця не передбачено після монтажу ручки, будь ласка відкрутіть 5 розташованих гвинтів круглої головки на звороті дверей і зробити це регулювання дверей вгору. Далі знову вкрутіть кріпильні гвинти рукоятки.

## ВИМОГИ САЙТУ

Модель	W1 / mm Ширина	D1 / mm Глибина	H1 / mm Висота	C1 / mm Мінімальний простір
KFCF 1003 EW	545	545	1450	100
KFCF 1403 EW	705	545	1450	100
KFCF 2003 EW	905	545	1450	100
KFCF 2503 EW	954	616	1500	100
KFCF 3103 EW	1120	700	1600	100
KFCF 3803 EW	1300	700	1600	100

ПРИМІТКА. Значення D1 не включає розміри ручки дверей.

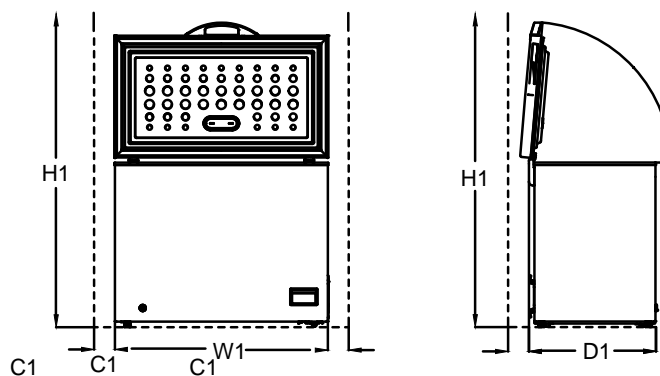

## НАСТРОЙКА

Пристрій слід встановлювати в приміщенні, де температура навколишнього середовища відповідає кліматичному класу, зазначеному на табличці з приладом:

Для холодильних приладів кліматичного класу:

- Подовжений помірний час: «Цей холодильний прилад призначений для використання при температурі навколишнього середовища від 10 ° C до 32 ° C (SN);
- Помірно: «Цей холодильний прилад призначений для використання при температурі навколишнього середовища від 16 ° C до 32 ° C (N);
- Субтропічний: «Цей холодильний прилад призначений для використання при температурі навколишнього середовища від 16 ° C до 38 ° C (ST);
- Тропічний: «Цей холодильний прилад призначений для використання при температурі навколишнього середовища від 16 ° C до 43 ° C (T);

## РОЗТАШУВАННЯ

Встановіть пристрій подалі від джерел тепла, таких як радіатори, котли, пряме сонячне світло тощо. Переконайтесь, що повітря може вільно циркулювати на задній панелі пристрою. Для кращої експлуатації, коли пристрій розміщено проти нависання, мінімальна відстань між вершиною пристрою та перекриттям стіни має бути не менше 100 мм. Однак було б ідеально, якби пристрій міг бути розміщений таким чином, щоб він не знаходився під навісом стіни. Точне вирівнювання забезпечується однією або декількома регульованими опорними ногами, прикріпленими до основи пристрою.

ПРИМІТКА. Цей прилад не планується вбудовувати.



**УВАГА:**

Повинно бути можливим відключити прилад від джерела живлення; отже, штепсельна вилка повинна залишатися в межах досяжності після установки.

## ЕЛЕКТРИЧНІ З'ЄДНАННЯ

Перш ніж підключити пристрій до розетки, переконайтесь, що напруга та частота, зазначені на табличці з таблицями, відповідають стандартам мережі. Пристрій повинен бути заземлений. Для цього силовий кабель має відповідний контакт. Якщо живлення в домашній мережі не заземлено, прилад необхідно заземлити окремо відповідно до чинних норм після консультації з авторизованим електриком. Виробник пристрою несе всю відповідальність, якщо ці заходи безпеки не виконуються. Пристрій відповідає вимогам Е.Е.С.

## РОЗДІЛ 4. ЩОДЕННЕ ВИКОРИСТАННЯ

### ПЕРЕД ПЕРШИМ ВИКОРИСТАННЯМ / ОЧИЩЕННЯ ВНУТРІШНЬОЇ КАМЕРИ

Перед першим використанням приладу помийте внутрішню камеру та аксесуари теплою мильною водою, щоб усунути типовий заводський запах, потім акуратно протріть насухо.

### ВАЖЛИВО!!:

Не використовуйте миючі засоби або абразивні порошки, бо вони можуть пошкодити поверхню.

### ТЕМПЕРАТУРНІ РЕЖИМИ

- Min = мінімум
- Normal = нормальний
- Max = максимум
- Super = супер заморожування
- Set = задана точка
- Running = робота
- Off 3's = вимкнено протягом 3 секунд

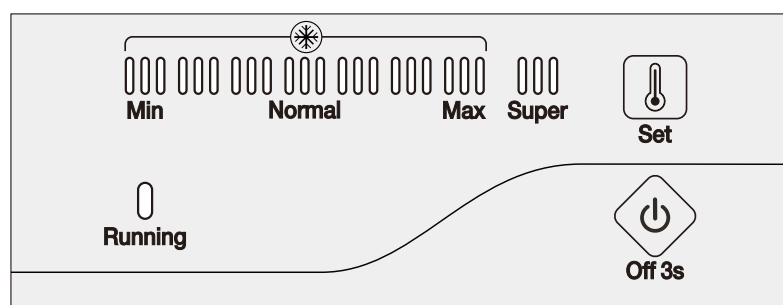

### Електричні з'єднання

Після підключення пристрою до живлення всі світлодіодні індикаторні індикатори блиматимуть один раз. Потім прилад повертається до робочого режиму, який був встановлений до того, як сталася відмова живлення.

### Установка температури

#### • Налаштування

Натискання кнопки "SET" призводить до переходу в режим встановлення температури. Кожен раз, коли ви натискаєте, індикатор температури переміщатиметься вгору за шкалою.

Налаштування проводиться циклічно. Температура може підніматися від MIN на шкалі до MAX у шкалі. MAX у шкалі вказує найнижчу температуру. Температура встановлюється автоматично через 5 секунд після останнього натискання кнопки.

#### • Супер заморожування

- Натискайте кнопку "SET" кілька разів, поки в шкалі не буде введено режим заморожування "SUPER" на MAX, лівий графік потім вимкнеться і загориться індикатор "SUPER". Цей режим встановлюється автоматично через 5 секунд після останнього натискання кнопки. Компресор буде працювати в режимі заморожування "SUPER".

- Якщо робота в режимі «SUPER» підтримується протягом 52 годин і її не вимикають вручну протягом цього часу, система автоматично припинить роботу в цьому режимі і повернеться до роботи з температурою за шкалою 5.

### Увімкнення та вимкнення живлення

- Якщо пристрій працює, щоб його вимкнути, натисніть кнопку "ON / OFF" протягом 3 секунд.
- Якщо пристрій не працює, щоб увімкнути його, натисніть кнопку "ON / OFF" протягом 3 секунд.

## Індикаторні лампи

- Індикатор температури (світло-синій): регулювання температури від MIN на шкалі до MAX у шкалі. MAX - найнижча температура.
- Індикатор Super Freeze (світло-синій): увімкнено = режим "SUPER", індикатор вимкнено = вихід з режиму "SUPER".
- Індикатор роботи лампи (світло-зелений): увімкнено = компресор працює, вимкнено = компресор вимкнено
- Через 30 хвилин після закінчення останньої операції індикаторні лампи перейдуть у режим половинного освітлення.

## Відновити функцію

Коли джерело живлення відновлюється, пристрій автоматично повертається в режим, встановлений до перерви.

## Сигналізація про помилку заданої температури

У разі відключення або короткого замикання датчика температури смуга індикатора температури буде блимати зліва направо кожні 0,5 секунди як сигнал тривоги.

## ЗАМОРОЖУВАННЯ СВІЖИХ ПРОДУКТІВ

- Морозильна скриня призначена для заморожування свіжих продуктів і зберігання заморожених продуктів протягом тривалого часу.
- Кладіть свіжі продукти в нижнє відділення камери.
- Максимальна кількість продуктів для заморожування за 12 години вказана на табличці.
- Процес заморозки триває 12 години: у цей період не додавайте інші продукти для заморожування.

## ЗБЕРІГАННЯ ЗАМОРОЖЕНИХ ПРОДУКТІВ

При першому використанні або після довгої перерви в роботі, перш ніж покласти продукти, дайте морозильній скрині попрацювати порожньою протягом 2 годин у режимі морозу.



### **ВАЖЛИВО!:**

У разі непередбаченого розморожування, наприклад, при довготривалому відключенні електроенергії, необхідно швидко вжити/приготувати розморожені продукти.

## РОЗМОРОЖУВАННЯ ПРОДУКТІВ

Заморожені продукти перед вживанням можна розморозити в холодильнику або при кімнатній температурі, в залежності від часу у вашому розпорядженні.

Невеликі шматочки можна починати готувати ще замороженими, але приготування займе більше часу.

## КОРИСНІ ПОРАДИ ЗАМОРОЖУВАННЯ:

Для більш ефективного заморожування дотримуйтеся таких рекомендацій:

- Максимальна кількість продуктів для заморожування за 24 години вказана на табличці;
- Процес заморожування займає 12 години. У цей період не додавайте інші продукти для заморожування;
- Заморожуйте тільки високоякісні, свіжі і добре вимиті продукти;
- Діліть продукти для заморожування на невеликі порції для більш швидкого заморожування і для зручності їх подальшого розморожування;
- Ретельно загортайте продукти в алюмінієву фольгу або харчову плівку;
- Слідкуйте, щоб незаморожені продукти не торкалися заморожених;
- Пісні продукти зберігаються краще і довше, ніж жирні. Сіль скорочує термін зберігання продуктів;
- Заморожені напої, уживані відразу з морозильника, можуть викликати обмороження шкіри;
- Для зручності рекомендується проставляти дати заморожування на упаковках продуктів.

## ПОРАДИ ЗІ ЗБЕРІГАННЯ ЗАМОРОЖЕНИХ ПРОДУКТІВ

Для найбільш ефективного використання морозильної скрині:

- перевірте, що куплені заморожені продукти правильно зберігалися в магазині;
- доставляйте куплені заморожені продукти в морозильну скриню якнайшвидше;
- не відкривайте кришку морозильної скрині занадто часто або довше, ніж це необхідно.
- Після розморожування продукту незаморожуйте його повторно.
- Не перевищуйте терміни зберігання, зазначені виробником продукту.

### МІСЦЕ РАЗЛИЧНОЇ ХАРЧУ В РІЗНИХ КОНТЕЙНЕРАХ ФРЕЗЕРА, ВІДПОВІДНІ ТАБЛИЦЯ

<p>Морозилка верхнього відкриття</p>	<ul style="list-style-type: none"> <li>• Харчові продукти для тривалого вживання зберігання.</li> <li>• Сире м'ясо, птиця, риба, морожене овочі, чіпси, морозиво, заморожені фрукти, заморожені хлібобулочні вироби.</li> </ul>
--------------------------------------	---

## ЧИЩЕННЯ І ДОГЛЯД

З метою гігієни слід регулярно чистити внутрішню камеру приладу та аксесуари. Регулярно перевіряйте зливний отвір і видаляйте воду у разі її наявності.

### **ОБЕРЕЖНО!:**

Не очищайте морозильну скриню за допомогою металевих предметів.

Не користуйтеся гострими предметами, щоби видалити лід. Користуйтеся пластиковим скребком.

Забороняється чистити морозильну скриню паровим очищувачем, оскільки волога може потрапити в електричні частини і викликати замикання. Гарячий пар може пошкодити пластикові деталі.

Прилад необхідно повністю просушити перед подальшим використанням.

### **ВАЖЛИВО!:**

Ефірні олії та органічні розчинники (наприклад, лимонний сік, сік зі шкури апельсина, масляна кислота, оцет) можуть пошкодити пластикові деталі. Слідкуйте, щоб такі речовини не контактували з частинами приладу.

Не використовуйте абразивні чистячі засоби.

- Не допускайте контакту цих речовин з частинами цього пристрою.
- Не використовуйте абразивні чистячі речовини.
- Вийміть їжу з морозилки.
- Зберігайте в прохолодному місці і добре закритому.
- Вимкніть машину і вийміть вилку з розетки, увімкніть автоматичний вимикач або вимкніть запобіжник.
- Почистіть прилад та внутрішні аксесуари ганчіркою та теплою водою.
- Після очищення протріть чистою водою і витріть насухо.
- Накопичення пилу на конденсаторі збільшує споживання енергії. Тому хоча б раз на рік ретельно очищайте конденсатор на задній панелі пристрою м'якою щіткою або пилососом.
- Коли вся внутрішня частина суха, ви можете знову увімкнути пристрій.

## РОЗМОРОЖУВАННЯ СКРИНІ

З часом шар льоду в морозильній скрині потовщується. Його необхідно видаляти.

Ніколи не використовуйте гострих металевих інструментів, щоби зігрібати мороз від випарника, оскільки це може пошкодити його.



Коли лід всередині стає дуже товстий, слід проводити повне розморожування наступним чином:

- Відключіть прилад від електромережі. Вийміть пробку зі зливного отвору усередині морозильної скрині. Розморожування зазвичай займає кілька годин. Для прискорення процесу відкрийте кришку морозильної скрині.
- Для зливу води поставте піддон під зовнішній зливний отвір. Висуньте диск зливного отвору.
- Поверніть диск на 180 градусів, щоби вода стекла в піддон. Коли вся вода виллється, засуньте назад диск зливного отвору. Закрийте пробкою зливний отвір всередині морозильної скрині.

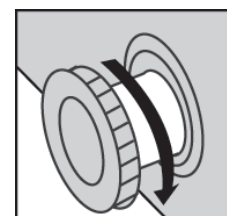
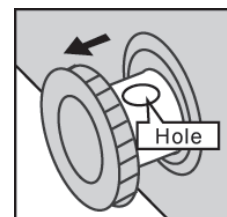

### ПРИМІТКА:

Стежте, щоби піддон не переповнився.

- Витріть насухо внутрішню камеру і вставте штепсель у розетку.
- Поверніть ручку термостата в бажане положення.

### **Обслуговування**

*Всі електротехнічні роботи з обслуговування приладу повинні виконуватися кваліфікованим електриком або компетентним фахівцем. Цей продукт має обслуговуватися тільки в авторизованому сервісному центрі.*

## РОЗДІЛ 5. УСУНЕННЯ НЕСПРАВНОСТЕЙ

### **ОБЕРЕЖНО!:**

Перед усуненням несправностей відключіть прилад від електромережі. Тільки кваліфікований електрик або фахівець має усувати несправності, не зазначені в цій інструкції.

### **ВАЖЛИВО!:**

При роботі деякі частини приладу (конденсатор, система циркуляції холодоагенту) видають звуки.

ПРОБЛЕМА	МОЖЛИВА ПРИЧИНА	РІШЕННЯ
Прилад не працює	Штепсель не вставлений у розетку чи погано в ній тримається	Вставте штепсель у розетку
	Запобіжник згорів або неробочий	Перевірте запобіжник, замініть, якщо потрібно
	Розетка пошкоджена	Несправності електромережі повинні виправлятися електриком
Прилад занадто сильно морозить	Температурний режим встановлений на сильний мороз або на MAX	Тимчасово встановіть температурний режим на «Холод»
Продукти недостатньо заморожені	Вибраний невідповідний температурний режим	Дивіться розділ «Температурні режими»
	Кришка скрині була відкрита довгий час	Тримайте кришку відкритою якомога менше
	Велику кількість теплих продуктів було покладено в скриню протягом останніх 24 годин	Тимчасово встановіть температурний режим на «Сильний мороз» або MAX
	Скриня стоїть близько до джерела тепла	Дивіться розділ «Розміщення»
Шар льоду на замку кришки скрині	Кришка закрита не герметично	Обережно нагрійте замок кришки феном для сушіння волосся. Поправте замок рукою, щоб він щільно закрався
Незвичайні звуки	Пристрій не є рівним.	Перевірте і вирівняйте пристрій.
	Прилад торкається стіни або інших предметів	Трохи посуňte прилад
	Якась деталь, наприклад, трубка на задній стороні приладу, торкається іншої деталі або стіни	При необхідності поправте деталі приладу, щоб вони не стикалися

**Якщо несправність повториться, зверніться до сервісного центру.**

### **ЗМІНА СВІТЛА БУЛЬБАШКА**

Перемикач світлодіодної лампочки регулюється гравітацією, коли кут відкривання дверей більший за 30 градусів, світло буде увімкнено і вимкнеться, коли цей кут менше 30 градусів.

#### **УВАГА:**

Коли світло відключається, коли двері відчинені, будь ласка, перевірте це, дотримуючись наведених нижче кроків:

- Спочатку відкрутіть гвинти, що кріплять кришку лампи.
- Потім відкрутіть гвинти, що закріплюють електронні частини світильника.
- В якості третього кроку перевірте кабелі з'єднання електронних частин та кабелі живлення лампи. Якщо вони вільні, будь ласка, затягніть їх. Потім перевірте, чи освітлення включається та вимикається.
- Якщо лампа включена, встановіть кришку лампи; якщо ні, будь ласка, продовжуйте перевіряти електронні частини на правильний контакт. При необхідності електронні частини можна замінити, щоб перевірити, чи не вмикається світло. Якщо індикатор все ще не вмикається, зверніться до служби післяпродажного обслуговування для подальшого керівництва.

#### **Сходи встановлення світлодіодної лампи**

- Закріпіть клемні кабельні з'єднання електронних компонентів та з'єднувальні кабелі в обшивці дверей.
- Встановіть світлодіодну електроніку в обшивку дверей і закріпіть гвинтами.
- Встановіть і закріпіть кришку лампи на кронштейні, щоб завершити весь процес.

## РОЗДІЛ 6. УТИЛІЗАЦІЯ ВИКОРИСТАНИХ ПРИСТРОЇВ



Мал. А



Мал. В

Цей пристрій розроблено та виготовлено з високоякісних матеріалів і компонентів, які можуть бути повторно використані.

Символ перекресленого контейнера для відходів, розміщений на пристрої (Мал. А) означає, що продукт підлягає сортуванню відповідно до положень Директиви Європейського Парламенту та Ради 2012/19/ЄС. Якщо на пристрої розміщено символ перекресленого контейнера для відходів (Мал. В) - це означає, що продукт містить акумулятор, який підлягає сортуванню сміття, відповідно до положень Директиви Європейського Парламенту та Ради 2006/66/ЄС. Таке маркування інформує, що електронне та електричне обладнання та акумулятори (якщо наявні) після періоду використання не можна викидати разом з іншими комунальним відходами.

Користувач зобов'язаний віддати використаний пристрій та акумулятор (якщо наявний) у пункт збору використаного електронного та електричного обладнання та акумуляторів (якщо наявні). Збирачі таких відходів, у тому числі збирачі використаних пристроїв, підприємства з переробки, дистриб'ютори (магазини), пункти роздільного збору комунальних відходів (муніципальні одиниці) та інші суб'єкти, визначені законодавством, створюють відповідну систему, яка дозволяє повернути таке обладнання.

Правильна утилізація використаного обладнання та акумуляторів (якщо наявні) призводить до уникнення шкідливих для здоров'я та середовища наслідків, що виникають з можливої наявності в пристроях та акумуляторах небезпечних складників та невідповідного зберігання та переробки таких пристроїв та акумуляторів. Домашні господарства виконують важливу роль у сприянні повторного використання та відновлення включаючи переробку вживаного обладнання, на цьому етапі формується поведінка, яка впливає на збереження спільного блага, яким є чисте навколишнє середовище. Домашні господарства є також одним з найбільших користувачів дрібного обладнання і раціональне управління ним на цьому етапі впливає на відновлення вторинної сировини.

Невідповідна утилізація цього продукту може тягнути за собою відповідальність згідно з чинним національним законодавством.

Якщо пристрій має замок, його слід демонтувати для безпеки усіх осіб, які в подальшому можуть мати контакт з пристроєм.

Деякі холодильники та морозильники містять ізоляційний матеріал та CFC-охолоджуючу рідину. Тому будьте обережні, щоб не забруднити навколишнє середовище, коли утилізуєте старий холодильник.

**KERNAU**

**[www.kernau.com](http://www.kernau.com)**