

KERNAU

INSTRUKCJA UŻYTKOWNIKA

ZLEWOZMYWAKA

KSSU

KSSV

KSSF

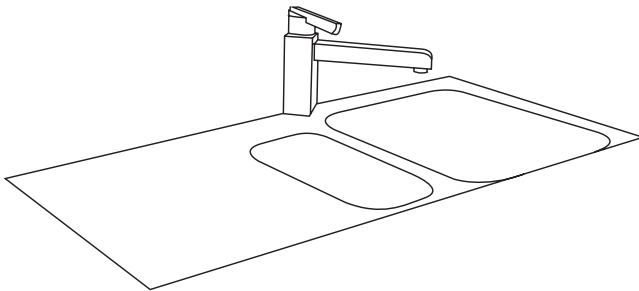

SZANOWNY KLIENCIE,

Dziękujemy za zaufanie i wybór marki Kernau.

Wychodząc naprzeciw Twoim oczekiwaniom, nasze sprzęty produkujemy w wyspecjalizowanych fabrykach z wykorzystaniem najnowszych technologii oraz testujemy pod względem jakości. Aby wybrany przez Ciebie produkt służył Ci jak najdłużej, zapoznaj się ze wskazówkami dotyczącymi obsługi, czyszczenia i konserwacji, które znajdziesz poniżej. W niniejszej instrukcji chcemy Ci przedstawić wszystkie możliwości zakupionego produktu, a także przekazać kwestie związane z bezpieczeństwem, instalacją, optymalnymi ustawieniami i oszczędnym użytkowaniem. Znajdziesz tutaj cenne porady, jak najefektywniej korzystać z urządzenia zgodnie ze swoimi aktualnymi potrzebami.

Zakupiony przez Ciebie produkt został wyprodukowany w nowoczesnej i dbającej o ekologię fabryce.

Przed rozpoczęciem użytkowania sprzętu radzimy szczegółowo zapoznać się z niniejszą instrukcją i zachować ją na przyszłość tak, aby funkcje zakupionego przez Ciebie urządzenia przez długi czas pozostały w takim stanie, jak pierwszego dnia po zakupie.



UWAGA

Niniejsza instrukcja obsługi ma zastosowania do wielu modeli produktu. Twoje urządzenie może nie być wyposażone w niektóre funkcje wyszczególnione w instrukcji.

Obrazy produktu mają charakter schematyczny.

Elementy oznaczone jako (*) są opcjonalne.

Ikona	Podpis	Opis
	Ostrzeżenie	Zagrożenie obrażeniami ciała lub śmiercią
	Ryzyko porażenia prądem	Zagrożenie niebezpiecznym napięciem
	Ryzyko pożaru	Zagrożenie pożarem
	Uwaga	Zagrożenie obrażeniami ciała lub uszkodzeniem mienia
	Ważne/Uwaga	Prawidłowa obsługa systemu

SPIS TREŚCI

ROZDZIAŁ 1. Informacje dotyczące konserwacji.....	4
ROZDZIAŁ 2. Instrukcja instalacji.....	7
ROZDZIAŁ 3. Schemat instalacji produktu.....	8
ROZDZIAŁ 4. Instrukcja instalacji zestawu noży.....	9
ROZDZIAŁ 5. Instrukcja instalacji.....	10
ROZDZIAŁ 6. Usuwanie zużytych urządzeń.....	11

ROZDZIAŁ 1. INFORMACJE DOTYCZĄCE KONSERWACJI



INSTALACJA
ZLEWOZMYWAKA



MONTAŻ
ZINTEGROWANY



MONTAŻ
PODWIESZANY



MONTAŻ GÓRNY



MONTAŻ
WPUSZCZONY W BLAT



Zlewozmywak z linii KGS F wyłącznie możliwy do montażu zintegrowanego z blatem.



INFORMATION



Odpowiedni
dla domowego użytku.

Nieprzystosowany
do użytku przemysłowego.

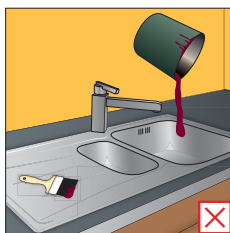
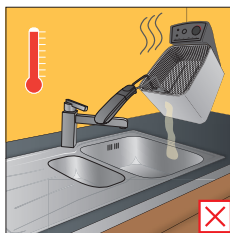

NALEŻY ZAPOBIEGAĆ I UNIKAĆ:

Wlewania gorących, wrzących olejów, farb oraz substancji chemicznych. Pozostawie nie bez nadzoru, lub przedłużony kontakt z kwaśnymi napojami i żywnością, zarzede wiałymi przedmiotami, brudem oraz innymi niepożądanymi osadami.

*W przypadku kontaktu zlewozmywaka z powyższymi substancjami, MUSZĄ być one bezzwłocznie usunięte, a zlewozmywak musi być wyczyszczony.



Pod zlewozmywakiem nie wolno przechowywać cieczy łatwopalnych ani toksycznych substancji chemicznych (gazy toksyczne mogą niekorzystnie wpływać na wszystkie materiały wykończenia ze stali nierdzewnej). Zaleca się więc zainstalowanie drzwiczek wentylowanych.

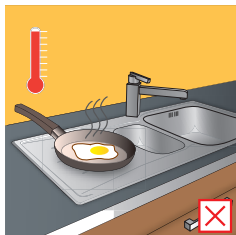

BY ZAPOBIEC WGNIECIENIOM I USZKODZENIOM, NALEŻY UNIKAĆ:

- Wrzucania lub upuszczania ciężkich przedmiotów na powierzchnię zlewozmywaka.
- Umieszczania gorących naczyń na powierzchni zlewozmywaka, zawsze należy stosować podstawki.

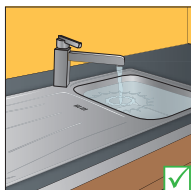

Należy unikać zablokowania otworów przelewowych, aby uniknąć przelania się wody po napełnieniu zlewozmywaka. Nie wolno zostawić zlewozmywaka do którego wlewa się woda bez kontroli użytkownika.





Należy unikać przecinania nożem bezpośrednio na powierzchni zlewozmywaka: może to spowodować powstanie nieusuwalnych zarysowań. Uszkodzenia można zminimalizować, zapewniając, że twarde przedmioty nie będą przesuwane się, trąc o powierzchnię zlewozmywaka. Zawsze należy używać deski do krojenia.

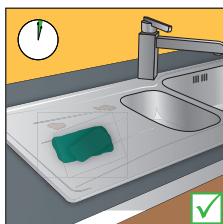
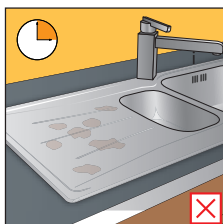
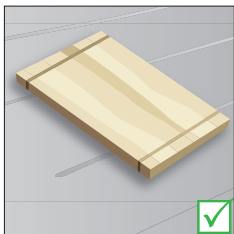

W celu codziennej konserwacji, po użyciu zlewozmywaka, należy dokładnie przemyć go wodą i wytrzeć czystą, miękką szmatką, aby zapobiec pozostawianiu wody na powierzchni, co prowadzi do osadzania się na niej twardych zabrudzeń i osadów mineralnych, w przypadku, gdy używana woda jest twarda. Czyszczenie wodą, do której można dodać łagodnego detergentu, jest wystarczające dla codziennej konserwacji.

Nie wolno używać akcesoriów z tworzyw sztucznych.

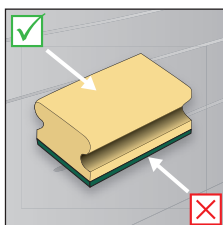

ROZDZIAŁ 2. INSTRUKCJA INSTALACJI

1. Wyciąć otwór w blacie według instrukcji.
2. Oczyszczyć dno blatu i górną krawędź zlewozmywaka. Następnie nanieść warstwę uszczelniającą kleju silikonowego na brzeg misy i umieścić misę na/pod blatem.
3. Zamocować ściski.

MONTAŻ WPUSZCZANY W BLAT

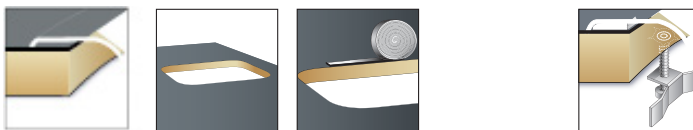

MONTAŻ PODWIESZANY



MONTAŻ ZINTEGROWANY

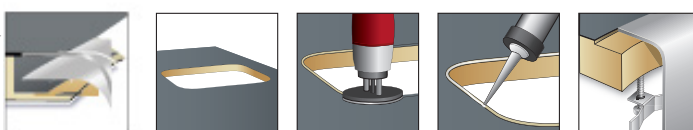

MONTAŻ GÓRNY

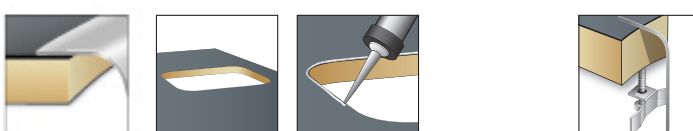

OSTRZEŻENIE:

Gdy na powierzchni zlewozmywaka znajdują się plamki rdzy, to jest to spowodowane przez obecność cząsteczek żelaza (z prac remontowych - na przykład: opiłki powstałe w trakcie wiercenia otworów), rdzewiejące na jego powierzchni.

Te plamki rdzy pochodzą z drobnych opiłków powstałych w trakcie wiercenia otworów, na które później działa wilgoć z powietrza.

Rozwiązanie: usunąć cząsteczki żelaza i zwilżyć zlewozmywak, nanieść CIF, a następnie polerować miękką szmatką rdzawe plamki aż do ich usunięcia

ROZDZIAŁ 3. SCHEMAT INSTALACJI PRODUKTU

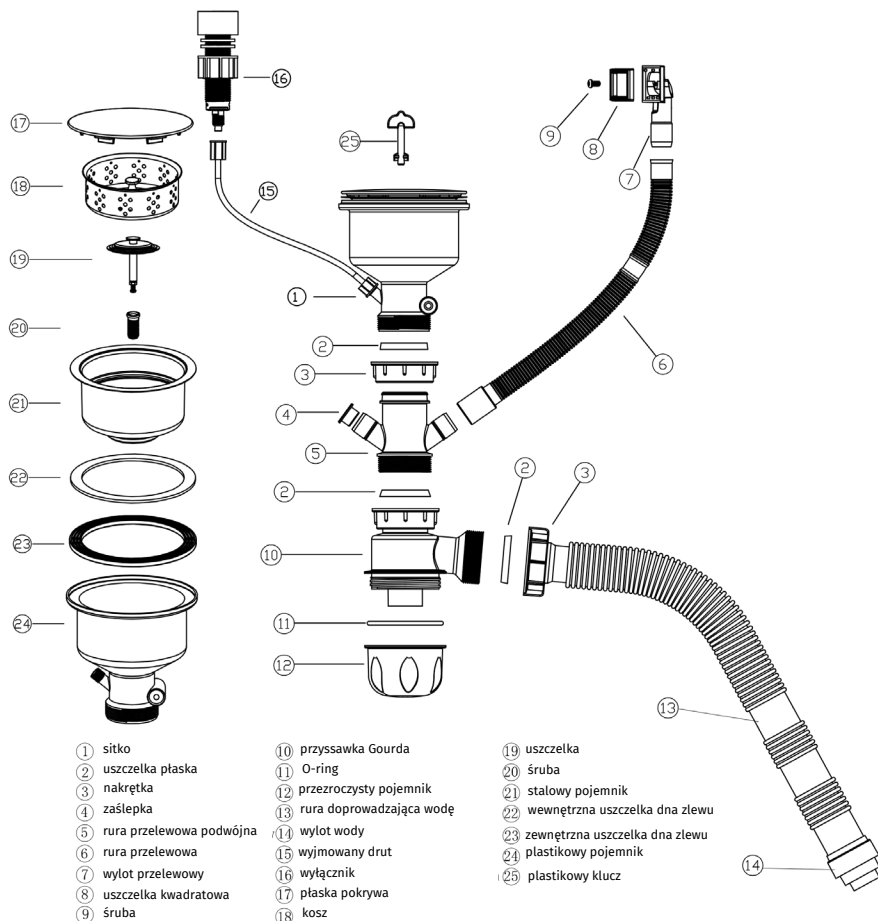

Przed przystąpieniem do instalacji, należy sprawdzić wszystkie elementy.
Następnie, krok po kroku, zgodnie ze schematem, zamontować poszczególne części

ROZDZIAŁ 4. INSTRUKCJA INSTALACJI ZESTAWU NOŻY

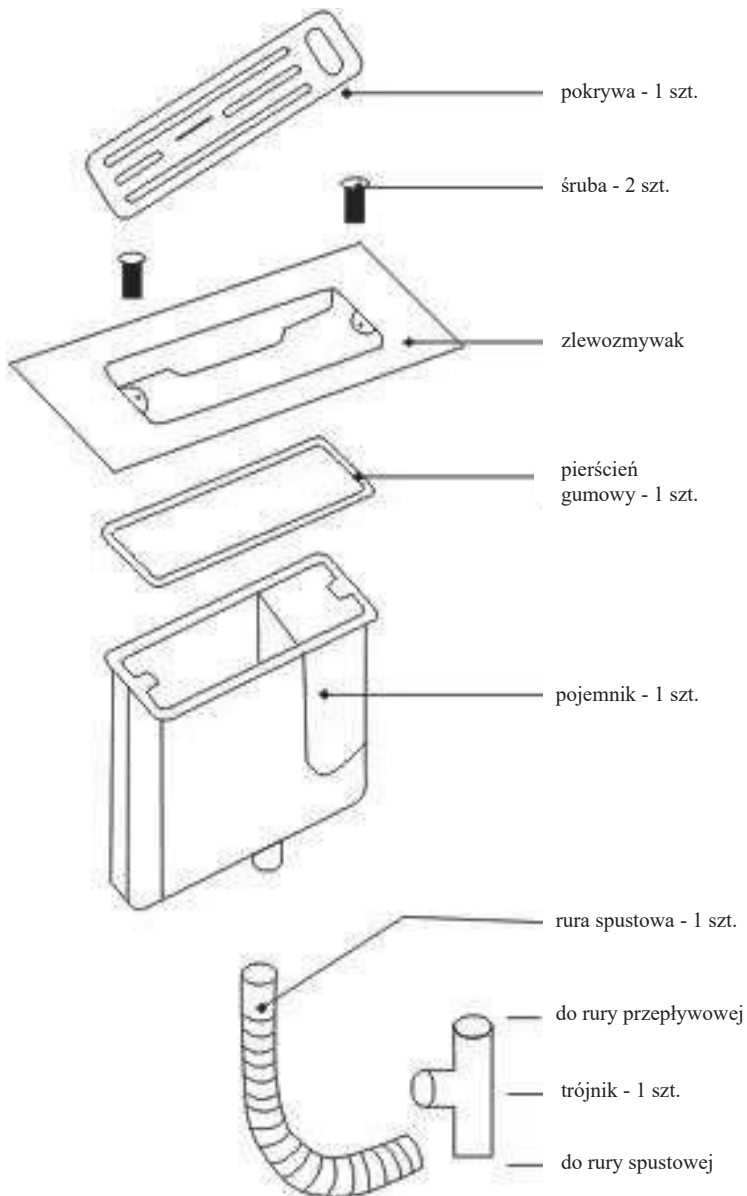

ROZDZIAŁ 5. INSTRUKCJA INSTALACJI

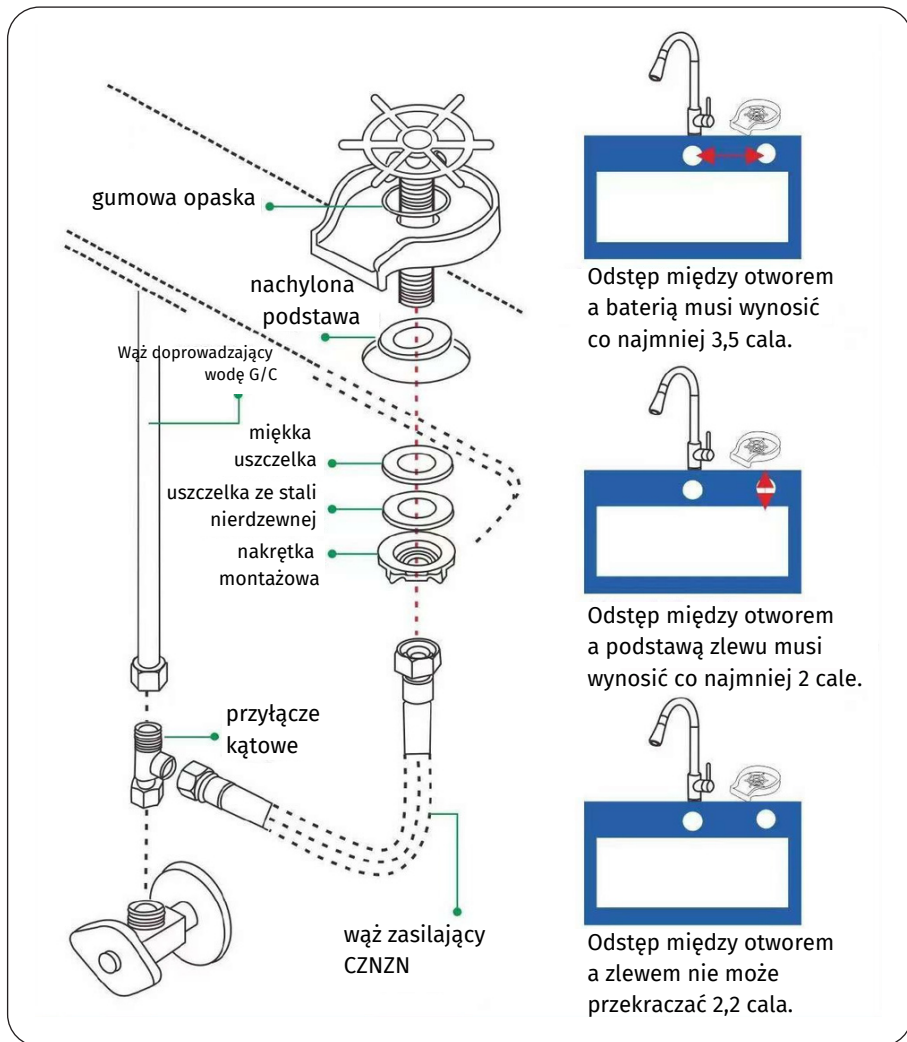

ROZDZIAŁ 6. USUWANIE ZUŻYTYCH URZĄDZEŃ

To urządzenie zostało zaprojektowane i wykonane z materiałów oraz komponentów wysokiej jakości, które nadają się do ponownego wykorzystania.

Symbol przekreślonego kontenera na odpady umieszczony na wyrobie (Rys. A.) oznacza, że produkt podlega selektywnej zbiórce zgodnie z postanowieniami Dyrektywy Parlamentu Europejskiego i Rady 2012/19/UE. Jeżeli na wyrobie umieszczony jest symbol przekreślonego kontenera na odpady (Rys. B) oznacza, że produkt zawiera baterie, które podlegają selektywnej zbiórce z postanowieniami Dyrektywy Parlamentu Europejskiego i Rady 2006/66/WE. Takie oznakowanie informuje, że sprzęt elektryczny i elektroniczny oraz baterie (jeżeli występują) po okresie użytkowania, nie mogą być wyrzucone wraz z innymi odpadami pochodzącymi z gospodarstwa domowego. Zużyty sprzęt może mieć szkodliwy wpływ na środowisko i zdrowie ludzi z uwagi na potencjalną zawartość niebezpiecznych substancji, mieszanin oraz części składowych.

Użytkownik jest zobowiązany do oddania zużytego sprzętu i baterii (jeżeli występują) prowadzącym punkty zbiórki zużytego sprzętu elektrycznego i elektronicznego oraz baterii (jeżeli występują). Prowadzący zbieranie takich odpadów, w tym zbierający zużyty sprzęt, prowadzący zakłady przetwarzania, dystrybutorzy (sklepy), prowadzący punkty selektywnego zbierania odpadów komunalnych (gminne jednostki) oraz inne jednostki określone ustawowo tworzą odpowiedni system umożliwiający oddanie tego sprzętu.

Prawidłowa utylizacja zużytego sprzętu oraz baterii (jeżeli występują) przyczynia się do uniknięcia szkodliwych dla zdrowia i środowiska konsekwencji, wynikających z możliwości obecności w sprzęcie i bateriach składników niebezpiecznych oraz niewłaściwego składowania i przetwarzania takiego sprzętu i baterii. Gospodarstwo domowe spełnia ważną rolę w przyczynianiu się do ponownego użycia i odzysku, w tym recyklingu, zużytego sprzętu, na tym etapie kształtuje się postawy, które wpływają na zachowanie wspólnego dobra jakim jest czyste środowisko naturalne. Gospodarstwa domowe są także jednym z większych użytkowników drobnego sprzętu i racjonalne gospodarowanie nim na tym etapie wpływa na odzyskiwanie surowców wtórnych.

W przypadku niewłaściwej utylizacji tego produktu mogą zostać nałożone kary zgodnie z ustawodawstwem krajowym. Jeżeli urządzenie posiada zamek, należy go zdemontować dla bezpieczeństwa, wszystkich osób mogących mieć późniejszą styczność z urządzeniem. Niektóre lodówki i zamrażarki posiadają materiał izolacyjny oraz ciecz chłodniczą z CFC. Dlatego też należy zachować ostrożność, by nie zanieczyścić środowiska, gdy pozbywasz się swojej starej lodówki.



Rys. A



Rys. B



KERNAU





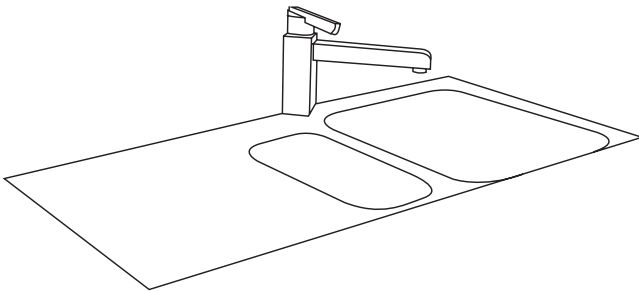

IUSER MANUAL

SINK
KSSU
KSSV
KSSF



Thank you for choosing this product.

This User Manual contains important safety information and instructions on the operation and maintenance of your appliance. Please take the time to read this User Manual before using your appliance and keep this book for future reference.

Icon	Caption	Description
	Warning	Serious injury or death risk
	Risk of electric shock	Dangerous voltage risk
	Fire	Warning; Risk of fire / flammable materials
	Caution	Injury or property damage risk
	Important/Note	Operating the system correctly
	Read the instructions	
	Hot surface	

CONTENTS

CHAPTER 1. Care & maintenance information15
CHAPTER 2. Installation instruction18
CHAPTER 3. Disposal of used equipment19

CHAPTER 1. CARE & MAINTENANCE INFORMATION



SINK INSTALLATION



INTEGRATED



UNDERBUILD



SEMI - INTEGRATED



INSET



A sink from the KGS F line designed exclusively for integrated countertop installation.



INFORMATION



Suitable for domestic household.

Non-suitable for industrial.

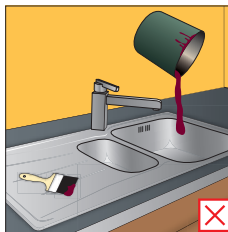
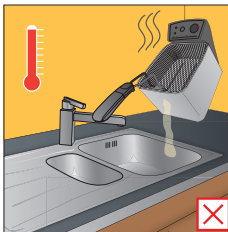

THINGS TO PREVENT AND AVOID:

Pouring hot-boiled oils, paints and chemical materials. Unattended or prolonged contacts with acidic beverages and foods, rusty objects, dirt, sediments and other undesirable deposits.

* You MUST immediately remove and clean the sink when in contact with above mentioned.



Do NOT store or keep flammable liquids or toxic chemicals underneath the sink. (toxic gas can harm all stainless steel & chrome material/finished)

For long term benefits, installing ventilated doors are recommended.

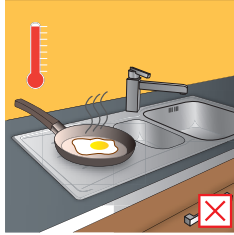
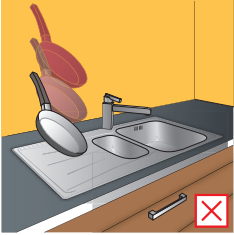

PREVENTING DENTS & DAMAGES, PLEASE AVOID:

- Throwing or dropping heavy objects onto the sink surface.
- Placing hot utensils on sink surface, always use a pan protector.

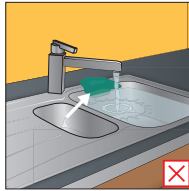
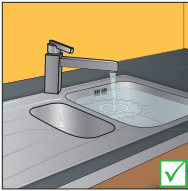

Void blocking overflow outlet to prevent spillage when water flow exceeded its capacity. Do not leave your tap running unattended.

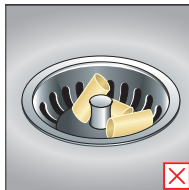
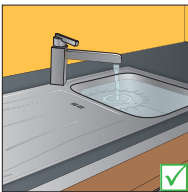

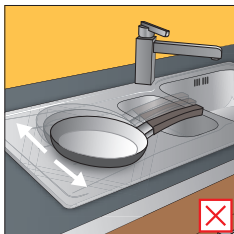

Avoid cutting directly on sink surface: this will cause irreparable scratches. Damages can be minimized by making sure objects do not rub against the surface. Always use a cutting board.

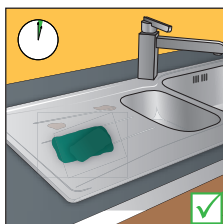
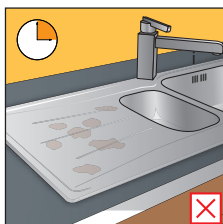
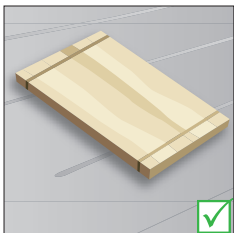

For everyday maintenance after use of the sink, rinse thoroughly and wipe with clean soft cloths to inhibit water spotting, hard stain and mineral deposits in severe hard water conditions. Clean water is enough for daily maintenance, possibly with the addition of mild detergent.

Don't use plastic or inox accessories in the microwave

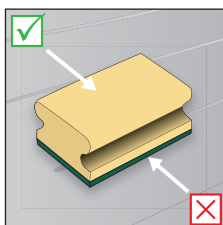

CHAPTER 2. INSTALLATION INSTRUCTION

1. Cut out in the worktop according to the sizes of the Kernau.
2. Clean the worktop-bottom and the top edge of the sink with Acetone. Then apply a bead of silicone adhesive sealant to the brim of the bowl and place the bowl on/under the countertop.
3. Fix the clips

INSET

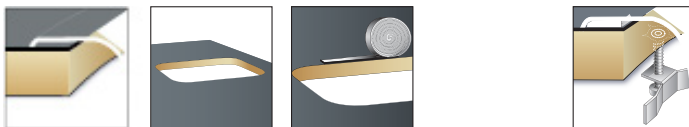

UNDERBUILD



INTEGRATED

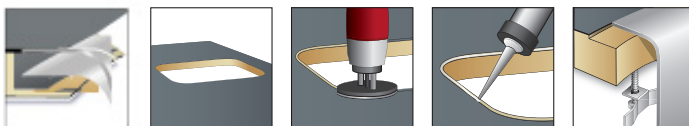

SEMI- INTEGRATED

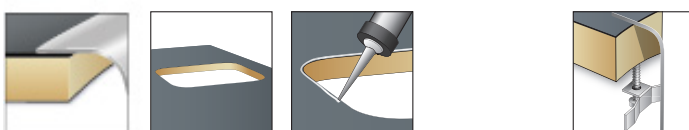

WARNING:

When spots of rust are found on the sink's surface, this is the result of foreign iron particles (from renovation works - example: drill dust) rusting on it. These rusty marks come from the drill dust due to moisture in the air.

Solution: delete the iron particles and wet the sink, apply CIF and then polish the rusty spots away using a soft cloth.

CHAPTER 3. DISPOSAL OF USED EQUIPMENT

This device has been designed and manufactured of high-quality reusable materials and components.

The symbol of the crossed waste container placed on the product (Fig. A) means that the product is subject to selective collection in accordance with the provisions of Directive 2012/19/EU of the European Parliament and of the Council. a crossed-out wheellie bin symbol (Fig. B) placed on the product means that the product contains batteries that are subject to separate collection in accordance with the provisions of Directive 2006/66/EC of the European Parliament and of the Council. Such marking informs that electrical and electronic equipment and batteries (if any) must not be disposed of with other household waste after the period of use.

The user is obliged to return waste equipment and batteries (if any) to collection points for waste electrical and electronic equipment and batteries (if any). Collectors of such waste, including waste equipment collectors, treatment plants, distributors (shops), municipal waste separate collection points (municipal units), and other entities specified by law form an appropriate system to return this kind of equipment.

Correct disposal of waste equipment and batteries (if any) allows avoiding consequences that may be harmful to health and the environment, caused by the possible presence of hazardous components in the equipment and batteries, and inappropriate storage and processing of such equipment and batteries. Households play an important role in contributing to the reuse and recovery, including recycling, of waste equipment. At this stage, attitudes are formed, affecting the common good, which is a clean natural environment.

Moreover, households are one of the largest users of small equipment and the rational management thereof at this stage affects the recovery of secondary raw materials. Penalties may be imposed in accordance with national legislation for improper disposal of this product. If the device has a lock, please remove it for the safety of all persons who may later come into contact with the device. Some refrigerators and freezers contain insulation material and CFC refrigerant. Therefore, be careful not to pollute the environment when you dispose of your old refrigerator.



Fig. A

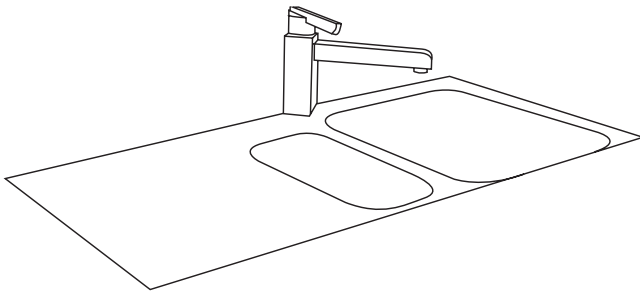

Fig. B









KERNAU

BEDIENUNGSANLEITUNG
SPÜLENKSSU
KSSV
KSSF



Thank you for choosing this product.

This User Manual contains important safety information and instructions on the operation and maintenance of your appliance. Please take the time to read this User Manual before using your appliance and keep this book for future reference.

Icon	Caption	Description
	Warning	Serious injury or death risk
	Risk of electric shock	Dangerous voltage risk
	Fire	Warning; Risk of fire / flammable materials
	Caution	Injury or property damage risk
	Important/Note	Operating the system correctly
	Read the instructions	
	Hot surface	

INHALT

KAPITEL 1. Pflege - und gebrauchsanleitung	21
KAPITEL 2. Installationsanleitung.....	24

KAPITEL 1. PFLEGE - UND GEBRAUCHSANLEITUNG

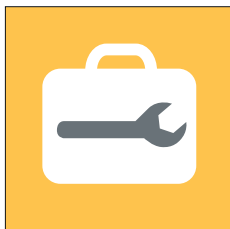

SPÜLEN
INSTALLATION



FLÄCHENBÜNDIG



UNTERBAU



FLACHEINBAU



EINBAU



INFORMATION



Nur für den privaten
Gebrauch geeignet.

Nicht geeignet für
industriellen Gebrauch.

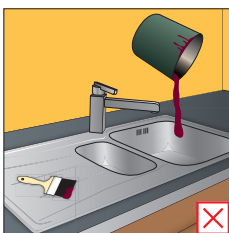
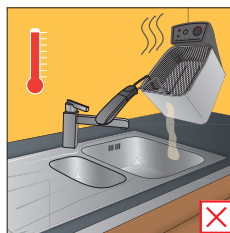

BITTE UNBEDINGT VERMEIDEN:

Gießen Sie kein heißes Fett, Farben, oder ätzende chemische Flüssigkeiten in die Spüle. Vermeiden Sie längeren Kontakt mit sauren Lebensmitteln und Getränken, sowie rostigen Gegenständen und stark verschmutzten Gegenständen. Dies kann zu unerwünschten Oberflächenverfärbungen und Beschädigungen führen.

* Bei Kontakt muss die Spüle sofort vorsichtig gereinigt werden.



Bewahren Sie für längere Zeit keine brennbaren Flüssigkeiten, oder giftige Chemikalien im Spülenunterschrank auf.
(Giftige und ätzende Dämpfe können langfristig zu einer Beschädigung der Edelstahloberfläche führen)

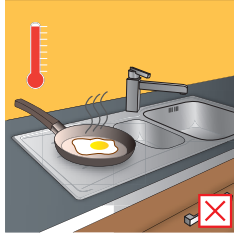
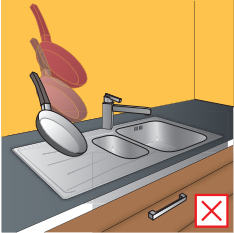

VERMEIDEN SIE BITTE DELLEN UND KRATZER.:

- Lassen Sie keine schwere, oder spitze Gegenstände auf die Spüle fallen.
- Stellen Sie keine heißen Töpfe, oder Pfannen auf die Spüle

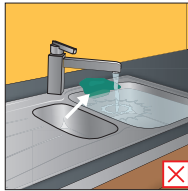

Lassen Sie die Armatur nie unbeaufsichtigt laufen.
• Achten Sie immer darauf, dass der Überlauf nicht verdeckt, oder verstopft ist!

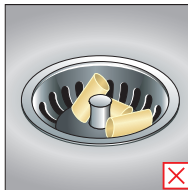
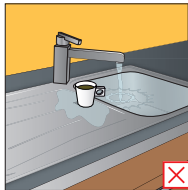
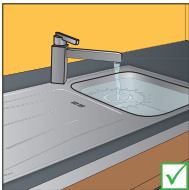

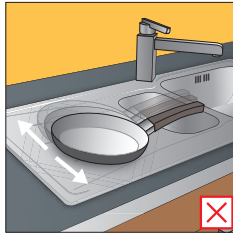
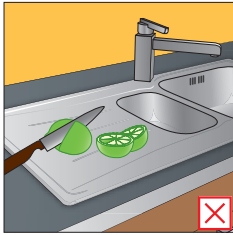

Ziehen Sie keine Töpfe, Pfannen, oder sonstige harte Gegenstände über die Spüle. So vermeiden Sie Kratzer und Beschädigungen. - Schneiden Sie nicht direkt auf der Spüle, sondern benutzen Sie ein Schneidbrett.

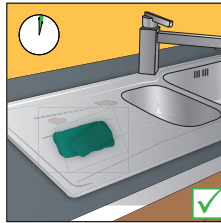
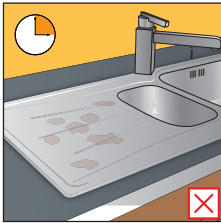
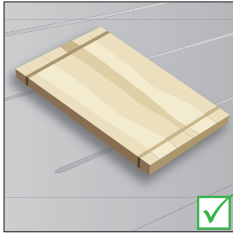

Für die tägliche Pflege reicht es, die Spüle

mit einem milden Reinigungsmittel zu reinigen, anschließend mit klarem Wasser abzuspülen und mit einem weichen Tuch trocken zu wischen. Benutzen Sie keine Scheuermittel, die nicht ausdrücklich für die Pflege von Edelstahlspülen deklariert sind. Benutzen Sie keine Stahlwolle, oder harte Schwämme. Diese können die

Edelstahloberfläche beschädigen. Verwenden Sie kein Kunststoffzubehör, oder metallische Gegenstände in der Mikrowelle, die nicht ausdrücklich zugelassen sind!

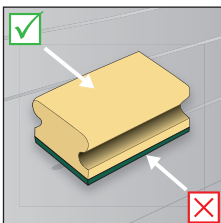
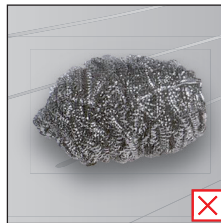

KAPITEL 2. INSTALLATIONSANLEITUNG

1. Den Arbeitsplattenausschnitt anhand der Kernau.
2. Reinigen Sie die Arbeitsplatte und den Spülenrand mit Azeton. Tragen Sie genügend Silikon auf den Spülen- und Ausschnitttrand auf und befestigen Sie das Becken auf, unter oder in dem Ausschnitt.
3. Befestigen Sie die Klammern.

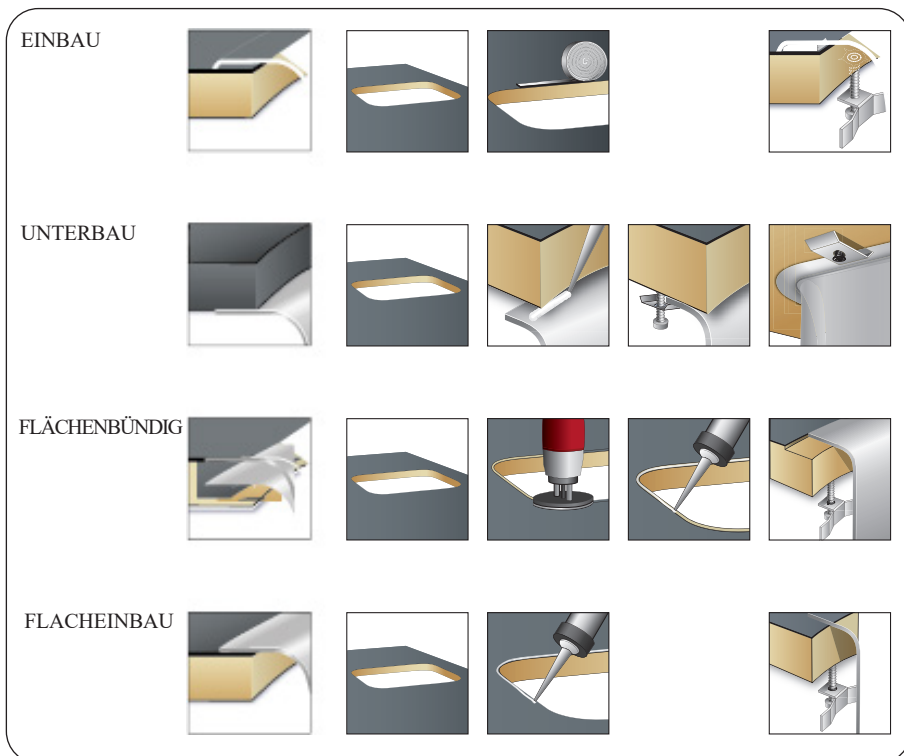

WARNUNG:

Achten Sie darauf, dass zum Beispiel beim Einbau, oder Renovierungsarbeiten kein Bohrmehl, oder andere eisenhaltige Partikel auf die Spüle fallen. Diese können oxidieren und Rostflecke auf der Oberfläche verursachen. Spülen Sie diese mit Wasser ab und polieren Sie die Rostfleckemit unserer „Reginox Inox Care“ Pflege, oder einer anderen Edelstahlpflege weg.

KERNAU

NÁVOD K OBSLUZE



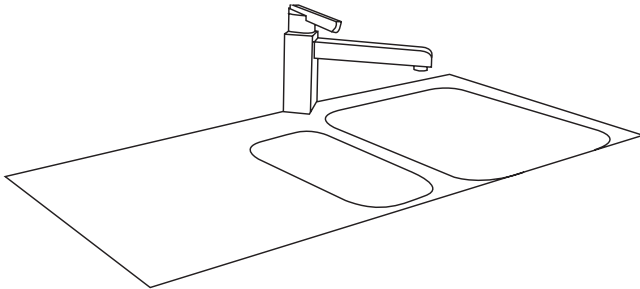



DŘEZU
KSSU
KSSV
KSSF



Děkujeme, že jste si vybrali tento výrobek.

Tento návod k použití obsahuje důležité bezpečnostní informace a pokyny pro provoz a údržbu vašeho spotřebiče.

Prosím přečtěte si pozorně tento návod k použití před použitím přístroje a uchovejte ho pro budoucí použití.

Ikona	Titulek	Popis
	VAROVÁNÍ	Nebezpečí vážného zranění nebo smrti
	NEBEZPEČÍ ÚRAZU ELEKTRICKÝM PROUDEM	Nebezpečné napětí
	POŽÁR	Varování; Nebezpečí požáru / hořlavý materiál
	POZOR	Nebezpečí úrazu nebo poškození majetku
	DŮLEŽITÁ POZNÁMKA	Správný provoz systému
	Viz návod k použití	

OBSAH

KAPITOLA 1. Informace týkající se údržby	30
KAPITOLA 2. Instalační návod	33
KAPITOLA 3. Likvidace opotřebovaných zařízení.....	34

KAPITOLA 1. INFORMACE TÝKAJÍCÍ SE ÚDRŽBY

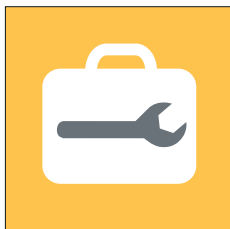

INSTALACE DŘEZU



INTEGROVANÁ
MONTÁŽ



SPODNÍ MONTÁŽ



HORNÍ MONTÁŽ



PŘESAHOVÁ MONTÁŽ



INFORMATION



Vhodný pro domácí
použití.

Nevhodný pro průmyslové
použití.

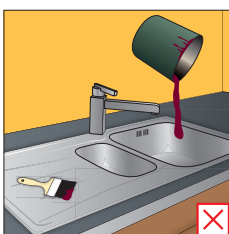
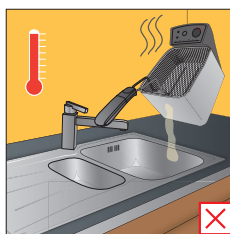

ZABRAŇTE A VYVARUJTE SE:

Vlívání horkých, vroucích olejů, barev a chemických látek. Ponechání bez dohledu nebo delšího kontaktu s kyselými nápoji a potravinami, zrezivělými předměty, špínou a jinými nevhodnými usazeninami.

* V případě kontaktu dřezu s výše uvedenými látkami je třeba tyto okamžitě odstranit a dřež vyčistit.



Pod dřezem neuchovávejte snadno hořlavé kapaliny či toxické chemické látky (toxické plyny mohou mít neblahý vliv na veškeré dokončovací prvky z nerezové oceli a chrómu. Doporučujeme tedy instalaci ventilačních dvířek.)

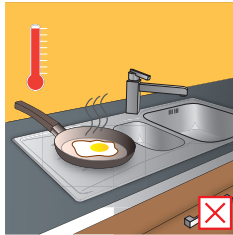
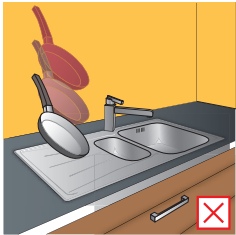

PRO ZABRÁNĚNÍ VZNIKU PROMÁČKNU TÍ & ŠKRÁBANCŮ SE VYVARUJTE:

- Vhazování nebo pouštění těžkých předmětů na povrch dřezu.
- Umísťování horkého nádobí na povrch dřezu. Používejte vždy podložky.

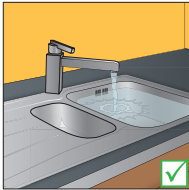

Vyvarujte se zablokování průtokových otvorů, zabráníte tak přelití vody po naplnění dřezu. Dřez, do kterého teče voda z kohoutku, nenechávejte bez dozoru.

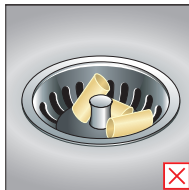
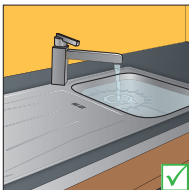

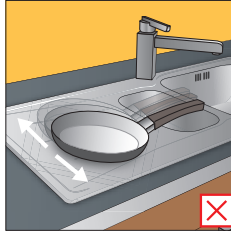
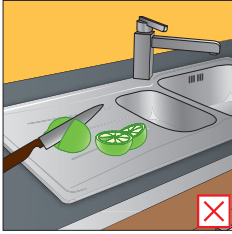

Vyvarujte se krájení nožem přímo na povrchu dřezu: může to způsobit vznik trvalých škrábanců. Poškození můžete minimalizovat tak, že nebudete přesouvat nebo třít tvrdé předměty po povrchu dřezu. Ke krájení vždy použijte desku.

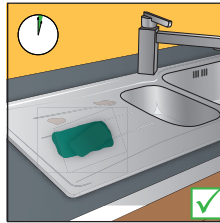
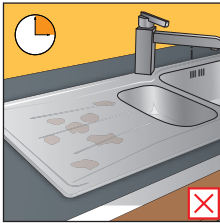
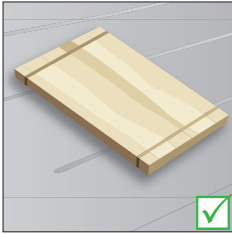

Pro každodenní údržbu dřez po použití důkladně opláchněte vodou a vytřete čistým měkkým hadříkem. Zabráníte tomu, aby na povrchu zůstala voda, která by způsobila usazování tvrdošijných nečistot a nánosů minerálů v případě, že je používaná voda tvrdá. Očištění vodou, do které můžete přidat čisticí přípravek, je pro každodenní údržbu vystačující. Nepoužívejte umělohmotné nebo ocelové pomůcky Inox v mikrovlnných troubách.

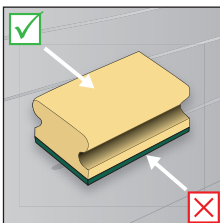
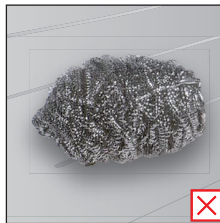

KAPITOLA 2. INSTALAČNÍ NÁVOD

1. Vyřežte otvor v desce podle rozměrů uvedených v materiálech Kernau.
2. Očistěte dno desky a horní hranu dřezu acetonem. Následně naneste těsnící vrstvu silikonového lepidla na okraj mísy a umístěte mísu na/pod desku.
3. Upevněte svorky.

PŘESAHOVÁ MONTÁŽ



SPODNÍ MONTÁŽ



INTEGROVANÁ MONTÁŽ

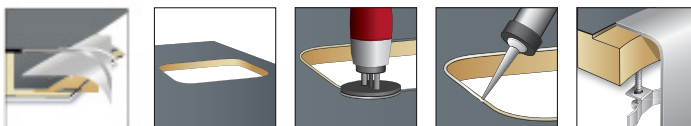

HORNÍ MONTÁŽ

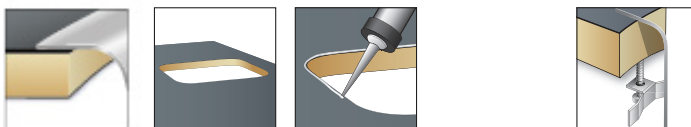

VAROVÁNÍ:

Pokud se na povrchu dřezu nachází skvrny po rzi, je to způsobeno cizími částicemi železa (zopravných prací – například: špony vzniklé během vrtání otvorů) rezavějícími na jeho povrchu. Tyto skvrny po rzi pocházejí z drobných špon vzniklých během vrtání otvorů, na které později působí vzdušná vlhkost.

Řešení: odstraňte částičky železa a navlhčete dřez, naneste CIF a následně vyleštíte rezavé skvrny měkkým hadříkem, až do jejich odstranění.

KAPITOLA 3. LIKVIDACE OPOTŘEBOVANÝCH ZAŘÍZENÍ

Toto zařízení bylo navrženo a vyrobeno z vysoce jakostních materiálů a komponent, které jsou vhodné k opakovanému využití.

Symbol přeškrtnuté popelnice umístěný na výrobku (obr. A) znamená, že výrobek musí být před odevzdáním do sběrný rozříděn v souladu s ustanoveními Směrnice Evropského parlamentu a Rady 2012/19/EU. Pokud je na výrobku umístěn symbol přeškrtnuté popelnice (obr. B), znamená to, že výrobek obsahuje baterie, které musí být před odevzdáním do sběrný vyjmuty v souladu s ustanovením Směrnice Evropského parlamentu a Rady 2006/66/ES. Taková značka informuje, že elektrická a elektronická zařízení i baterie (pokud jsou použity) nemohou být po použití zlikvidovány společně s jinými odpady pocházejícími z domácností.

Uživatel je povinen předat spotřebované zařízení a baterie (pokud jsou použity) do sběrem použitého elektrického a elektronického odpadu a baterií (pokud se vyskytují). Sběrný takových odpadů, včetně sběrem opotřebovaného zařízení, provozovatelé zpracujících provozů, distributori (obchody), provozovatelé sběrem tříděných komunálních odpadů (obecní jednotky) a jiné jednotky stanovené v zákonech tvoří příslušný systém umožňující odevzdání takového zařízení.

Správná likvidace spotřebovaného zařízení a baterií (v případě použití) zabrání škodlivému působení na zdraví a životní prostředí vlivem obsahu nebezpečných látek a nesprávného skladování a zpracování takového spotřebiče. Domácnosti hrají důležitou roli při přispívání k opětovnému použití a využití, včetně recyklace spotřebovaného zařízení a v této fázi se formují základy, které mají vliv na zachování společných hodnot, jakým je čisté životní prostředí. Domácnosti jsou také jedním z větších uživatelů drobného zařízení a rozumné zacházení s nimi má v této fázi vliv na získávání druhotných surovin.

V případě nevhodné likvidace tohoto zařízení mohou být uloženy pokuty v souladu s lokální legislativou. Pokud má zařízení zámeček, je nutné ho pro zachování bezpečnosti všech osob, které mohou mít kontakt se zařízením, demontovat.

Některé ledničky a mrazničky mají izolační materiál a chladicí médium z CFC. Proto je nutné zachovat zvláštní opatření, aby nedošlo ke znečištění životního prostředí, když budete svou starou ledničku likvidovat.



obr. A



obr. B



KERNAU

kontakt@gtpoland.eu

Serwis Kernau

PL: +48 22 243 70 00

Pn 8:00 - 17:00

Wt-Pt 9:00 - 17:00

serwis@kernau.com