

KERNAU

INSTRUKCJA OBSŁUGI

ZMYWARKI

KFDW 4643 X

KFDW 4643 W

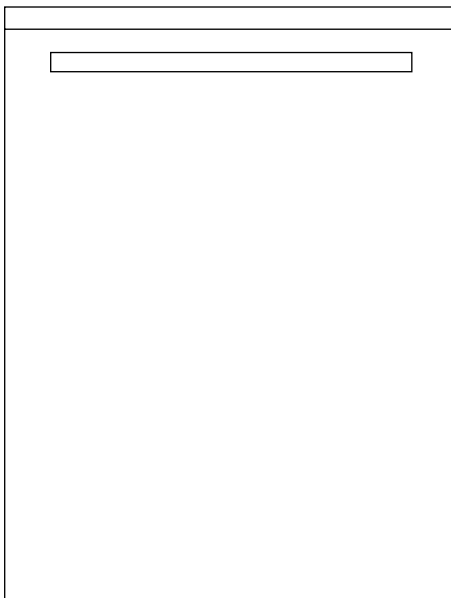

SZANOWNY KLIENCIE,

Dziękujemy za zaufanie i wybór marki Kernau.

Wychodząc naprzeciw Twoim oczekiwaniom, nasze sprzęty produkujemy w wyspecjalizowanych fabrykach z wykorzystaniem najnowszych technologii oraz testujemy pod względem jakości. Aby wybrany przez Ciebie produkt służył Ci jak najdłużej, zapoznaj się ze wskazówkami dotyczącymi obsługi, czyszczenia i konserwacji, które znajdziesz poniżej. W niniejszej instrukcji chcemy Ci przedstawić wszystkie możliwości zakupionego produktu, a także przekazać kwestie związane z bezpieczeństwem, instalacją, optymalnymi ustawieniami i oszczędnym użytkowaniem. Znajdziesz tutaj cenne porady, jak najefektywniej korzystać z urządzenia zgodnie ze swoimi aktualnymi potrzebami.

Zakupiony przez Ciebie produkt został wyprodukowany w nowoczesnej i dbającej o ekologię fabryce.

Przed rozpoczęciem użytkowania sprzętu radzimy szczegółowo zapoznać się z niniejszą instrukcją i zachować ją na przyszłość tak, aby funkcje zakupionego przez Ciebie urządzenia przez długi czas pozostały w takim stanie, jak pierwszego dnia po zakupie.



UWAGA

Niniejsza instrukcja obsługi ma zastosowania do wielu modeli produktu. Twoje urządzenie może nie być wyposażone w niektóre funkcje wyszczególnione w instrukcji.

Obrazy produktu mają charakter schematyczny.

Elementy oznaczone jako (*) są opcjonalne.

Ikona	Podpis	Opis
	Ostrzeżenie	Zagrożenie obrażeniami ciała lub śmiercią
	Ryzyko porażenia prądem	Zagrożenie niebezpiecznym napięciem
	Ryzyko pożaru	Zagrożenie pożarem
	Uwaga	Zagrożenie obrażeniami ciała lub uszkodzeniem mienia
	Ważne/Uwaga	Prawidłowa obsługa systemu

SPIS TREŚCI

ROZDZIAŁ 1. Środki ostrożności.....	4
Ogólne ostrzeżenia dotyczące bezpieczeństwa	4
Podczas eksploatacji.....	6
ROZDZIAŁ 2. Instalacja	9
Ustawienie urządzenia.....	9
Podłączenie dopływu wody.....	9
Wąż doprowadzający wodę.....	9
Wąż odprowadzający wodę.....	10
Instalacja elektryczna	11
Montaż urządzenia pod blatem kuchennym.....	11
ROZDZIAŁ 3. Dane techniczne	13
Ogólny wygląd produktu.....	13
Dane techniczne.....	13
Recykling.....	14
Opakowanie i środowisko	14
ROZDZIAŁ 4. Przed przystąpieniem do korzystania z urządzenia	15
Przygotowanie zmywarki do pierwszego użycia	15
Stosowanie soli (Jeśli ta opcja jest dostępna).....	15
Uzupełnij sól (Jeśli ta opcja jest dostępna).....	15
Tabela stopnia twardości wody	16
Pasek testowy	16
System zmiękczenia wody	17
Ustawienie	17
Wykorzystanie detergentu	17
Uzupełnienie detergentu.....	17
Stosowanie połączonych detergentów.....	18
Stosowanie środka do płukania	18
Napełnienie pojemnika na środek do płukania oraz ustawienie.....	18
ROZDZIAŁ 5. Wkładanie naczyń do zmywarki	19
Zalecenia.....	19
Alternatywne sposoby załadowania koszy.....	21
ROZDZIAŁ 6. Tabela programów	22
ROZDZIAŁ 7. Panel sterowania	23
Zmiana programu	25
Anulowanie programu	26
Wyłączenie zasilania zmywarki	26
Sterowanie sygnałem dźwiękowym (w zależności od modelu)	27
Tryb oszczędzania energii	27
ROZDZIAŁ 8. Czyszczenie i konserwacja	28
Filtry	28
Ramiona natryskowe	29
Pompa odpływowa	29
ROZDZIAŁ 9. Rozwiązywanie problemów.....	30
Automatyczne ostrzeżenia o usterekach i wskazówki dotyczące postępowania w przypadku wystąpienia usterki	32
ROZDZIAŁ 10. Usuwanie zużytych urządzeń.....	34

ROZDZIAŁ 1. ŚRODKI OSTROŻNOŚCI

OGÓLNE OSTRZEŻENIA DOTYCZĄCE BEZPIECZEŃSTWA

- Przed użyciem urządzenia należy uważnie przeczytać podane wskazówki i zachować niniejszą instrukcję obsługi na przyszłość.



UWAGA

Przed zainstalowaniem urządzenia należy sprawdzić opakowanie oraz zewnętrzną powierzchnię zmywarki po usunięciu opakowania. Nie wolno korzystać z urządzenia, jeśli wygląda na uszkodzone lub opakowanie zostało otwarte.

- Materiały użyte do opakowania chronią urządzenie przed wszelkimi uszkodzeniami, które mogą wystąpić podczas przewożenia. Materiały użyte do opakowania są przyjazne dla środowiska, ponieważ nadają się do recyklingu. Stosowanie materiałów pochodzących z recyklingu obniża zużycie surowców i zmniejsza produkcję odpadów.



UWAGA

Urządzenie to może być obsługiwane przez dzieci powyżej 8 roku życia oraz osoby z obniżonymi zdolnościami fizycznymi, zmysłowymi bądź umysłowymi, a także przez osoby bez doświadczenia i wiedzy na temat obsługi, jeśli pozostają pod nadzorem opiekunów bądź zostały szczegółowo poinstruowane o sposobie bezpiecznego używania urządzenia i rozumieją ryzyko związane z niewłaściwym użyciem. Dzieci nie powinny wykorzystywać urządzenia do zabawy.



OSTRZEŻENIE

Usunięte opakowanie należy przechowywać w miejscu niedostępnym dla dzieci.



UWAGA

Detergenty i środki do płukania należy przechowywać w miejscu niedostępnym dla dzieci.



UWAGA

Po zakończeniu zmywania w urządzeniu mogą pozostać resztki

jedzenia. Jeśli drzwiczki pozostają otwarte, należy trzymać dzieci z dala od urządzenia.



OSTRZEŻENIA DOTYCZĄCE INSTALACJI

- Wybierz odpowiednie i bezpieczne miejsce do zainstalowania urządzenia.
- Należy wyłącznie stosować oryginalne części zamienne.



RYZIKO PORAŻENIA PRĄDEM / UWAGA

Przed przystąpieniem do instalacji urządzenia należy odłączyć wtyczkę przewodu zasilającego od sieci elektrycznej.



UWAGA

Instalację urządzenia należy powierzyć wyłącznie personelowi autoryzowanego serwisu. Instalacja przeprowadzona przez inne osoby niż personel autoryzowanego serwisu może spowodować unieważnienie gwarancji.



UWAGA

Upewnij się, że wewnętrzny system bezpieczników elektrycznych jest podłączony zgodnie z przepisami bezpieczeństwa.



UWAGA

Wszystkie podłączenia elektryczne muszą być zgodne z parametrami podanymi na tabliczce znamionowej.



RYZIKO PORAŻENIA PRĄDEM / UWAGA

Upewnij się, że urządzenie nie zostało umieszczone na przewodzie zasilającym.



POŻAR

Nie wolno stosować przedłużaczy ani listew zasilających.



UWAGA

Po zainstalowaniu urządzenia wtyczka przewodu zasilającego powinna być łatwo dostępna.

- Po przeprowadzeniu instalacji należy po raz pierwszy uruchomić zmywarkę bez załadowanych naczyń.



RYZIKO PORAŻENIA PRĄDEM / UWAGA

Podczas ustawiania urządzenia należy odłączyć wtyczkę przewodu zasilającego od sieci elektrycznej.



UWAGA

Należy zawsze korzystać z wtyczki zalewanej dostarczonej w zestawie z urządzeniem.



RYZIKO PORAŻENIA PRĄDEM / UWAGA

Jeśli przewód zasilający zostanie uszkodzony, jego wymianę należy powierzyć wyłącznie wykwalifikowanemu elektrykowi.

- Podłącz wąż doprowadzający wodę bezpośrednio do zaworu doprowadzającego wodę. Ciśnienie bieżącej wody powinno wynosić co najmniej 0,03 MPa i maksymalnie 1 MPa. Jeśli ciśnienie wody jest wyższe niż 1 MPa, należy zainstalować zawór redukcyjny ciśnienia wody.

PODCZAS EKSPLOATACJI

- Opisywane urządzenie przeznaczone jest wyłącznie do użytku domowego; nie należy wykorzystywać zmywarki do innych celów. Zastosowanie komercyjne spowoduje unieważnienie gwarancji.



UWAGA

Nie wolno wspinać się, siadać ani umieszczać obciążenia na otwartych drzwiczkach zmywarki.



UWAGA

Należy stosować wyłącznie detergenty i środki do płukania przeznaczone specjalnie do zmywarek. Nasza firma nie ponosi odpowiedzialności za jakiegokolwiek szkody powstałe na skutek nieprawidłowego użytkowania.



UWAGA

Woda znajdująca się w urządzeniu nie nadaje się do spożycia.



OSTRZEŻENIE

Z powodu zagrożenia wybuchem nie wolno w sekcji myjącej urządzenia umieszczać żadnych rozpuszczalnych środków chemicznych.

- Przed umyciem w zmywarce należy sprawdzić odporność termiczną plastikowych przedmiotów.



UWAGA

W urządzeniu należy umieszczać wyłącznie przedmioty nadające się do mycia w zmywarkach i zachować ostrożność, aby nie przepełnić koszy.



UWAGA

Nie wolno otwierać drzwiczek urządzenia podczas zmywania, ponieważ mogłoby to spowodować wylanie się gorącej wody. Układ zabezpieczający przerwie pracę zmywarki, jeśli drzwiczki zostaną otwarte.



UWAGA

Nie należy pozostawiać otwartych drzwiczek urządzenia. Mogłoby to doprowadzić do wypadku.



UWAGA

Noże i inne ostro zakończone przedmioty należy umieszczać w pojemniku na sztućce, ostrzem skierowanym w dół.

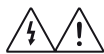

RYZIKO PORAŻENIA PRĄDEM / UWAGA

Dotyczy modeli wyposażonych w system automatycznego otwierania drzwiczek: jeśli funkcja oszczędzania energii jest włączona, drzwiczki otworzą się po zakończeniu programu. Aby zapobiec uszkodzeniu zmywarki, nie wolno próbować zamykać drzwiczek przed upływem minuty po ich otwarciu. Po zakończeniu programu należy pozostawić otwarte drzwiczki przez 30 minut, aby zapewnić skuteczne suszenie. Po usłyszeniu dźwiękowego sygnału otwierania drzwiczek nie wolno stawać z przodu drzwiczek.



UWAGA

W przypadku usterki naprawę urządzenia należy powierzyć wyłącznie

personelowi autoryzowanego serwisu. W przeciwnym razie gwarancja zostanie unieważniona.



RYZIKO PORAŻENIA PRĄDEM / UWAGA

Przed przystąpieniem do jakichkolwiek napraw urządzenia należy odłączyć wtyczkę przewodu zasilającego od sieci elektrycznej. Nie wolno odłączać urządzenia od sieci elektrycznej ciągnąc za przewód zasilający. Zamknij zawór wody.



WAŻNE

Praca urządzenia przy niskim napięciu spowoduje obniżenie wydajności zmywarki.



UWAGA

W celu zapewnienia bezpieczeństwa po każdym zakończeniu programu należy odłączyć wtyczkę przewodu zasilającego od sieci elektrycznej.



RYZIKO PORAŻENIA PRĄDEM

Nie wolno odłączać wtyczki przewodu zasilającego mokrymi rękoma, aby uniknąć porażenia prądem.



POŻAR / UWAGA

Odłączając urządzenie od sieci elektrycznej należy ciągnąć za wtyczkę, nigdy nie wolno ciągnąć za przewód zasilający.

ROZDZIAŁ 2. INSTALACJA

USTAWIENIE URZĄDZENIA

Urządzenie należy ustawić w miejscu, które umożliwia łatwe załadowanie i wyładowanie naczyń. Nie wolno ustawiać urządzenia w miejscach, w których temperatura otoczenia spada poniżej 0°C. Przed usunięciem opakowania i ustawieniem urządzenia należy uważnie przeczytać wszystkie ostrzeżenia umieszczone na opakowaniu. Urządzenie należy umieścić w pobliżu zaworu bieżącej wody i odpływu ścieków. Wyboru miejsca ustawienia zmywarki należy dokonać biorąc pod uwagę, że nie będzie można zmienić podłączeń po zainstalowaniu urządzenia. Nie wolno trzymać urządzenia za drzwiczki lub panel.

Należy pozostawić odpowiednią przestrzeń wokół urządzenia, aby umożliwić swobodne poruszanie się podczas czyszczenia zmywarki.



RYZIKO PORAŻENIA PRĄDEM

Upewnij się, że wąż doprowadzający i wąż odprowadzający wodę nie zostały ściśnięte lub przyciśnięte oraz, że urządzenie nie zostało umieszczone na przewodzie zasilającym. Wyreguluj nóżki, aby urządzenie było wypoziomowane i utrzymane w równowadze. Urządzenie należy ustawić na płaskim podłożu. W przeciwnym razie będzie ono niestabilne, a drzwiczki urządzenia nie będą się prawidłowo zamykać.

PODŁĄCZENIE DOPŁYWU WODY

Zalecamy zamontowanie filtra na dopływie wody, aby zapobiec uszkodzeniu urządzenia z powodu zanieczyszczeń (piasek, rdza itp.) w wewnętrznej instalacji wodnej. Pozwoli to również uniknąć zażółceń i pozostałości po zmywaniu.

Należy zwrócić uwagę na nadruk na węży doprowadzającym wodę! W przypadku modeli oznaczonych wartością 25° maks. temperatura wody może wynosić 25°C (zimna woda). W przypadku innych modeli: Preferowana jest zimna woda; maks. temperatura ciepłej wody to 60°C.

WĄŻ DOPROWADZAJĄCY WODĘ



OSTRZEŻENIE

Należy użyć nowego węża doprowadzającego wodę dostarczonego z urządzeniem. Nie wolno stosować węży ze starego urządzenia.



OSTRZEŻENIE

Przed podłączeniem należy przepłukać nowego węża wodą.



OSTRZEŻENIE

Podłącz węz doprowadzający wodę bezpośrednio do zaworu doprowadzającego wodę. Ciśnienie bieżącej wody powinno wynosić co najmniej 0,03 MPa i maksymalnie 1 MPa. Jeśli ciśnienie wody jest wyższe niż 1 MPa, należy zainstalować zawór redukcyjny ciśnienia wody.



OSTRZEŻENIE

Po przeprowadzeniu połączeń otwórz całkowicie zawór wody i sprawdź, czy nie występują wycieki. Po zakończeniu programu należy zawsze zamknąć zawór dopływu wody.

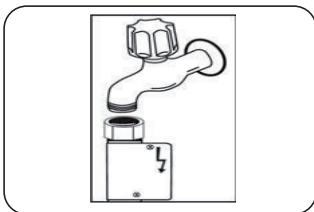

RYZIKO PORAŻENIA PRĄDEM

Niektóre modele zostały wyposażone w końcówkę odcinającą dopływ wody. Końcówki nie wolno uszkodzić ani dopuścić do jej skrzywienia lub wygięcia.

WĄŻ ODPROWADZAJĄCY WODĘ

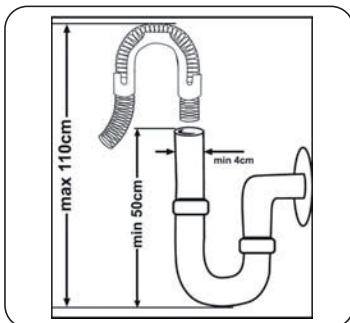

Podłącz węża odprowadzającego wodę bezpośrednio do otworu spustowego wody lub do odpływu ścieków w zlewie. To połączenie powinno znajdować się co najmniej 50 cm (maks. 110 cm) od podłogi, na której zmywarka została ustawiona.



WAŻNE

Naczynia nie zostaną prawidłowo umyte w przypadku zastosowania węża odprowadzającego wodę dłuższego niż cztery metry.

INSTALACJA ELEKTRYCZNA



OSTRZEŻENIE

Opisywane urządzenie przystosowane jest do napięcia 220–240 V~. Jeśli lokalne napięcia sieciowe wynosi 110 V~, w instalacji elektrycznej należy zastosować transformator 110/220V o mocy 3000 W.



RYZIKO PORAŻENIA PRĄDEM / UWAGA

Zmywarkę należy podłączyć do uziemionego gniazdka sieciowego zabezpieczonego bezpiecznikiem o parametrach zgodnych z wartościami podanymi w tabeli „Dane techniczne”.



RYZIKO PORAŻENIA PRĄDEM / UWAGA

Należy podłączyć uziemioną wtyczkę przewodu zasilającego urządzenia do uziemionego gniazdka sieciowego zasilanego napięciem i prądem o odpowiednich parametrach.



RYZIKO PORAŻENIA PRĄDEM / UWAGA

W przypadku braku instalacji elektrycznej z uziemieniem wykonanie instalacji elektrycznej z uziemieniem należy powierzyć wykwalifikowanemu elektrykowi. W przypadku podłączenia zmywarki do instalacji elektrycznej bez uziemienia nasza firma nie ponosi odpowiedzialności za wszelkie wynikające straty.



RYZIKO PORAŻENIA PRĄDEM / UWAGA

Wtyczka przewodu zasilającego urządzenia może być wyposażona w 13-amperowy bezpiecznik, w zależności od kraju przeznaczenia. (np. Wielka Brytania, Arabia Saudyjska).

MONTAŻ URZĄDZENIA POD BLATEM KUCHENNYM

Jeśli chcesz zamontować urządzenie pod blatem kuchennym, należy zapewnić odpowiednią ilość miejsca oraz prawidłową instalację elektryczną i wodno-kanalizacyjną (1). Jeśli przestrzeń pod blatem kuchennym jest odpowiednia do instalacji urządzenia, należy zdemontować blat, jak pokazano na poniższych rysunkach (2).



OSTRZEŻENIE:

Blat kuchenny, pod którym zostanie zainstalowane urządzenie, powinien być stabilny, aby zapobiec braku równowagi.

Aby zamontować zmywarkę pod blatem kuchennym, należy zdemontować panel górny urządzenia. Aby zdemontować panel górny, należy odkręcić śruby mocujące znajdujące się z tyłu urządzenia. Następnie odepchnij panel do tyłu o 1 cm i unieś go. Wyreguluj nóżki urządzenia, korygując pochylenie podłogi (3). Zamontuj urządzenie ostrożnie wsuwając je pod blat kuchenny, aby nie zgnieść ani nie zagiąć węży (4).

**OSTRZEŻENIE:**

Po zdemontowaniu panelu górnego zmywarkę należy ustawić w miejscu wymiarach podanych na poniższym rysunku.

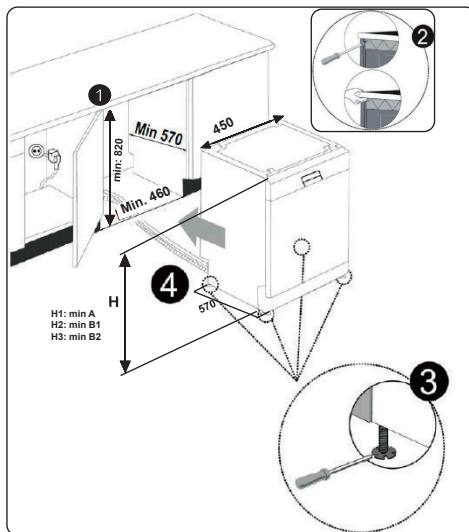

	A	B	
	Wszystkie urządzenia	B ₁	B ₂
Wysokość urządzenia (±2 mm)	820 mm	825 mm	835 mm

A: Jeśli nie ma pilśni w górnej części urządzenia, należy wziąć pod uwagę wysokość tego urządzenia.

B1: Jeśli w górnej części urządzenia z drugim koszem znajduje się pilśń, należy wziąć pod uwagę wysokość tego urządzenia.

B2: Jeśli w górnej części urządzenia z trzecim koszem znajduje się pilśń, należy wziąć pod uwagę wysokość tego urządzenia.

ROZDZIAŁ 3. DANE TECHNICZNE

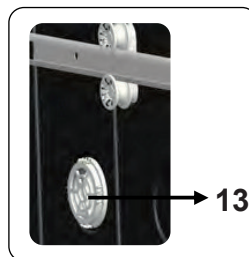
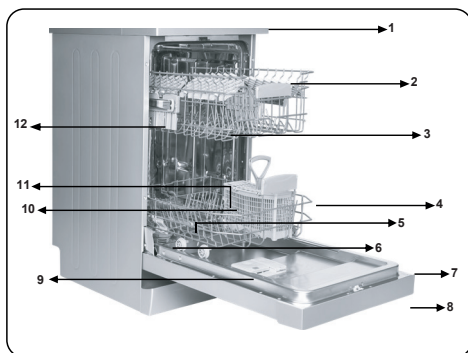

OGÓLNY WYGLĄD PRODUKTU

- | | |
|---|---|
| <ol style="list-style-type: none"> 1. Blat kuchenny 2. Kosz górny z kratkami 3. Górne ramię spryskiwacza 4. Kosz dolny 5. Dolne ramię spryskiwacza 6. Filtry 7. Tabliczka znamionowa | <ol style="list-style-type: none"> 8. Panel sterowania 9. Dozownik detergentu i środka do płukania 10. Pojemnik na sztućce 11. Dozownik soli 12. Zatrask kratki górnego kosza 13. Układ aktywnego suszenia: Ten system zapewnia większą wydajność suszenia naczyń. |
|---|---|

DANE TECHNICZNE

Pojemność	10 miejsc do ustawiania naczyń
Wymiary	
Wysokość	850(mm)
Szerokość	448(mm)
Głębokość	598(mm)
Masa netto	40,5 kg
Napięcie robocze / częstotliwość	220–240 V / 50 Hz
Prąd całkowity	10 (A)
Moc całkowita	1900 (W)
Ciśnienie dopływu wody	Maksymalne: 1 (MPa) Minimalne: 0,03 (MPa)

RECYKLING

- Niektóre elementy urządzenia i opakowania składają się z materiałów nadających się do recyklingu.
- Tworzywa sztuczne są oznaczone międzynarodowymi skrótami: (>PE<, >PP< itp.)
- Części kartonowe składają się z papieru pochodzącego z recyklingu. Można je wrzucić do pojemników na makulaturę w celu poddania recyklingowi.
- Materiały nienadające się do usuwania razem z odpadkami z gospodarstwa domowego należy utylizować w punktach recyklingu.
- Skontaktuj się z odpowiednim centrum recyklingu, aby uzyskać informacje na temat utylizacji różnych materiałów.

OPAKOWANIE I ŚRODOWISKO

- Materiały użyte do opakowania chronią urządzenie przed wszelkimi uszkodzeniami, które mogą wystąpić podczas przewożenia. Materiały użyte do opakowania są przyjazne dla środowiska, ponieważ nadają się do recyklingu. Stosowanie materiałów pochodzących z recyklingu obniża zużycie surowców i zmniejsza produkcję odpadów.

Deklaracja zgodności CE

Niniejszym deklarujemy, że nasze produkty spełniają wymagania odpowiednich Dyrektyw Europejskich, Decyzji i Rozporządzeń oraz wymogów określonych przez odpowiednie normy.

Usuwanie zużytego urządzenia



Ten symbol umieszczony na produkcie lub opakowaniu oznacza, że produktu nie wolno usuwać razem ze zwykłymi odpadkami z gospodarstw domowych. Zamiast tego należy go przekazać do odpowiedniego punktu zbiórki urządzeń elektrycznych i elektronicznych przeznaczonych do recyklingu. Przestrzegając odpowiedniego usunięcia produktu, pomagasz zapobiegać ewentualnym negatywnym konsekwencjom dla środowiska i zdrowia ludzkiego, które mogłyby zostać spowodowane niewłaściwym usunięciem zużytego produktu. Szczegółowe informacje dotyczące recyklingu opisywanego urządzenia można uzyskać od władz lokalnych, służby zbiórki odpadów z gospodarstw domowych lub u sprzedawcy urządzenia.

ROZDZIAŁ 4. PRZED PRZYSTĄPIENIEM DO KORZYSTANIA Z URZĄDZENIA

PRZYGOTOWANIE ZMYWARKI DO PIERWSZEGO UŻYCIA

- Sprawdź, czy specyfikacja sieci elektrycznej i wodno-kanalizacyjnej odpowiada wartościom podanym w instrukcji instalacji urządzenia.
- Usuń wszelkie materiały użyte do opakowania z wnętrza urządzenia.
- Ustaw stopień twardości wody.
- Napełnij pojemnik na środek do płukania

STOSOWANIE SOLI (JEŚLI TA OPCJA JEST DOSTĘPNA)

Dobra jakość zmywania naczyń wymaga dodawania soli do zmywarki, aby zmniejszyć zawartość kamienia. W przeciwnym razie kamień pozostanie na umytych naczyniach i wewnętrznych elementach urządzenia. Co niekorzystnie wpłynie na wydajność zmywania, suszenia i nablyszczania naczyń. Z wody przepływającej przez system zmiękczenia wody usuwane są jony odpowiedzialne za twardość wody, a woda osiąga miękkość wymaganą do uzyskania najlepszych rezultatów zmywania. W zależności od stopnia twardości dopływającej wody jony odpowiedzialne za twardość wody szybko gromadzą się w systemie zmiękczenia. Dlatego system zmiękczenia należy odświeżać, aby funkcjonował z taką samą efektywnością podczas następnego zmywania. W tym celu wykorzystuje się sól do zmywarek.

Korzystając z urządzenia należy stosować wyłącznie specjalną sól do zmywarek, aby zmiękczyć wodę. Nie wolno stosować jakichkolwiek drobnoziarnistych lub sproszkowanych soli, które mogą się łatwo rozpuszczać. Zastosowanie innego rodzaju soli może spowodować uszkodzenie urządzenia.

UZUPEŁNIJ SÓL (JEŚLI TA OPCJA JEST DOSTĘPNA)

Aby dodać soli zmiękczającej, należy otworzyć pokrywę pojemnika na sól obracając ją w lewo. **(1)** **(2)** Przed pierwszym użyciem zmywarki należy napełnić pojemnik 1 kg soli i dolać wody **(3)** prawie do przelania. Wykorzystanie lejka **(4)**, jeśli dostępny, ułatwi napełnienie. Nałóż pokrywę i zamknij ją. Po każdym 20–30 cyklach należy dodać soli do urządzenia, aż do napełnienia pojemnika (ok. 1 kg).

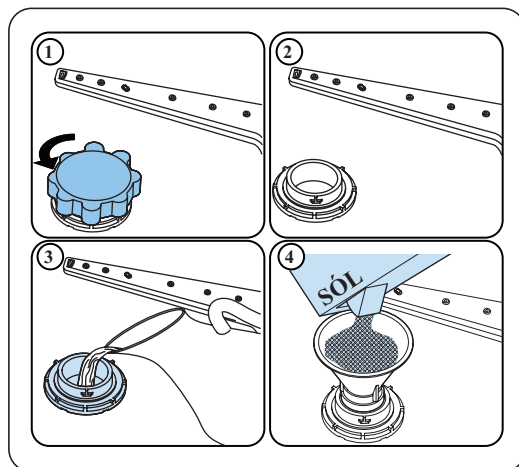

Należy dodać wodę do pojemnika na sól tylko przy pierwszym użyciu zmywarki.

Należy stosować sól zmiękczającą przeznaczoną specjalnie do zmywarek. Po uruchomieniu zmywarki

pojemnik na sól jest napełniany wodą. Dlatego przed uruchomieniem urządzenia należy napełnić pojemnik solą zmiękczającą. Jeśli sól zmiękczającą wypłynie i urządzenie nie zostanie natychmiast uruchomione, należy uruchomić krótki program zmywania, aby zabezpieczyć zmywarkę przed korozją.

PASEK TESTOWY

	Otwórz zawór wody na minutę	Zanurz pasek testowy w wodzie na 1 sekundę	Otrząśnij pasek testowy po wyjęciu z wody	Odczekaj 1 minutę	Ustaw stopień twardości wody w urządzeniu
					1  2  3  4  5  6 



UWAGA

Domyślne ustawienie poziomu to 3. Jeśli używasz wody ze studni lub stopień twardości używanej wody wynosi powyżej 90 dF, zalecane jest zastosowanie filtrów i urządzeń polepszających wodę

TABELA STOPNIA TWARDOŚCI WODY

Poziom	Niemiecki stopień twardości wody dH	Francuski stopień twardości wody dF	Brytyjski stopień twardości wody dE	Wskaźnik
1	0–5	0–9	0–6	Na wyświetlaczu pojawia się wskazanie „L1”.
2	6–11	10–20	7–14	Na wyświetlaczu pojawia się wskazanie „L2”.
3	12–17	21–30	15–21	Na wyświetlaczu pojawia się wskazanie „L3”.
4	18–22	31–40	22–28	Na wyświetlaczu pojawia się wskazanie „L4”.
5	23–31	41–55	29–39	Na wyświetlaczu pojawia się wskazanie „L5”.
6	32–50	56–90	40–63	Na wyświetlaczu pojawia się wskazanie „L6”.

SYSTEM ZMIĘKCZANIA WODY

Zmywarka jest wyposażona w zmiękczac wody, który obniża twardość wody z sieci wodociągowej. Aby sprawdzić stopień twardości wody z sieci wodociągowej, należy skontaktować się z dostawcą wody lub użyć paska testowego (jeśli dostępny).

USTAWIENIE

- Włącz zmywarkę naciskając przycisk ON/OFF.
- Naciśnij i przytrzymaj przycisk wyboru programu przez co najmniej trzy sekundy natychmiast po włączeniu urządzenia.
- Zwolnij przycisk wyboru programu, gdy wyświetli się komunikat „SL”. Następnie na wyświetlaczu pojawi się ostatnio ustawiony stopień twardości wody.
- Naciśnij przycisk wyboru programu, aby ustawić żądany stopień twardości wody. Każde naciśnięcie przycisku wyboru programu zwiększa ustawienie stopnia twardości wody. Po osiągnięciu stopnia 6 kolejne naciśnięcie przycisku spowoduje powrót do stopnia 1.
- Ostatnio wybrany stopień twardości wody zostanie zapisany w pamięci podczas wyłączenia zmywarki przyciskiem ON/OFF.

WYKORZYSTANIE DETERGENTU

Należy stosować wyłącznie detergenty przeznaczone specjalnie do zmywarek domowych. Detergenty należy przechowywać w chłodnym i suchym miejscu, niedostępnym dla dzieci.

Dodaj detergent odpowiedni do wybranego programu, aby zapewnić najwyższą wydajność zmywania. Wymagana ilość detergentu zależy od cyklu zmywania, wielkości ładunku i stopnia zabrudzenia naczyń. Nie należy napełniać pojemnika na detergent bardziej niż jest to wymagane; w przeciwnym razie na szkle i naczyniach będą widoczne białawe zacieki lub niebieskawe smugi, co może spowodować korozję szkła. Dłuższe stosowanie zbyt dużej ilości detergentu może doprowadzić do uszkodzenia urządzenia.

Użycie niewielkiej ilości detergentu może spowodować niedokładne umycie naczyń, a twarda woda białawe zacieki. Więcej informacji na temat stosowania detergentu można znaleźć we wskazówkach podanych przez producenta.

UZUPEŁNIENIE DETERGENTU

Naciśnij zatrzask, aby otworzyć dozownik i napełnić detergentem. Zamknij pokrywę i dociśnij ją, aż się zatrzaśnie. Dozownik należy napełnić przed uruchomieniem każdego programu. Jeśli naczynia są mocno zabrudzone, należy dodatkowo napełnić pojemnik na detergent do mycia wstępnego.

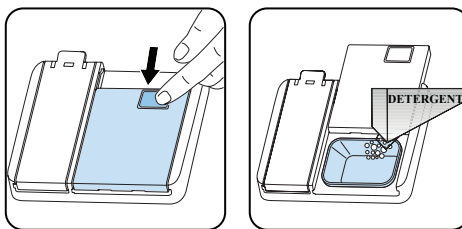

STOSOWANIE POŁĄCZONYCH DETERGENTÓW

Te produkty należy stosować zgodnie ze wskazówkami podanymi przez producenta.

Nie wolno umieszczać połączonych detergentów wewnątrz urządzenia ani w pojemniku na sztućce.

Połączone detergenty zawierają nie tylko detergent, ale również środek do płukania, substancje zastępujące sól oraz dodatkowe składniki w zależności od kombinacji.

Zalecamy, aby nie stosować połączonych detergentów w przypadku krótkich programów. Należy stosować detergenty w proszku. Jeśli napotkasz problemy podczas stosowania połączonych detergentów, skontaktuj się z producentem detergentu.

Po zaprzestaniu stosowania połączonych detergentów należy sprawdzić, czy ustawienia stopnia twardości wody i poziomu środka do płukania są prawidłowe.

STOSOWANIE ŚRODKA DO PŁUKANIA

Środek do płukania pomaga osuszyć naczynia nie pozostawiając zacieków i plam. Środek do płukania jest wymagany w przypadku przezroczystych szklanek i naczyń, na których nie powinny pozostać plamy. Środek do płukania jest dozowany automatycznie podczas fazy płukania w gorącej wodzie. Jeśli dozowanie środka do płukania jest ustawione na niskim poziomie, na naczyniach zostaną białawe plamy, a naczynia nie zostaną osuszone i umyte do czysta.

Jeśli dozowanie środka do płukania jest ustawione na wysokim poziomie, na szklankach i naczyniach widoczne są niebieskawe smugi.

NAPEŁNIENIE POJEMNIKA NA ŚRODEK DO PŁUKANIA ORAZ USTAWIENIE

Aby napełnić pojemnik na środek do płukania, należy otworzyć pokrywę pojemnika. Napełnij pojemnik środkiem do płukania do poziomu MAX, a następnie zamknij pokrywę. Zachowaj ostrożność, aby nie przepełnić pojemnika na środek do płukania; należy wytrzeć wszelkie wycieki.

Aby zmienić ustawienie poziomu środka do płukania, przed włączeniem urządzenia należy wykonać poniższe czynności:

- Naciśnij i przytrzymaj przycisk wyboru programu.
- Włącz zasilanie urządzenia.
- Naciśnij i przytrzymaj przycisk wyboru programu, dopóki na wyświetlaczu nie zniknie napis „rA”. Ustawienie ilości środka do płukania wynika z ustawionego stopnia twardości wody.
- Urządzenie wyświetli ostatnie ustawienie.
- Ustaw poziom naciskając przycisk wyboru programu.
- Wyłącz urządzenie, aby zapisać ustawienie.
- Ustawienie fabryczne to „4”.

Jeśli naczynia nie są prawidłowo osuszone lub są poplamione, należy zwiększyć poziom środka do płukania. Jeśli na naczyniach występują niebieskie plamy, należy zmniejszyć poziom środka do płukania.

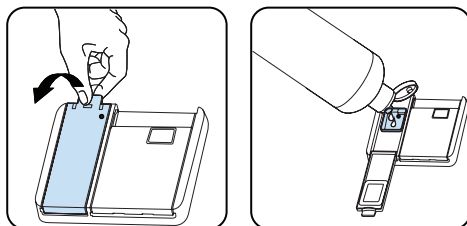

Poziom	Dawka nabyliczająca	Wskaźnik
1	Środek nabyliczający nie jest dozowany.	Na wyświetlaczu pojawia się wskazanie „r1”.
2	1 dawka	Na wyświetlaczu pojawia się wskazanie „r2”.
3	2 dawki	Na wyświetlaczu pojawia się wskazanie „r3”.
4	3 dawki	Na wyświetlaczu pojawia się wskazanie „r4”.
5	4 dawki	Na wyświetlaczu pojawia się wskazanie „r5”.

ROZDZIAŁ 5. WKŁADANIE NACZYŃ DO ZMYWARKI

Aby uzyskać najlepsze wyniki, należy postępować zgodnie z niniejszymi wskazówkami dotyczącymi wkładania naczyń. Załadowanie zmywarki do naczyń do pojemności określonej przez producenta przyczyni się do oszczędności energii i wody.

Ręczne płukanie wstępne naczyń prowadzi do zwiększonego zużycia wody i energii i nie jest zalecane. W górnym koszu można umieścić kubki, szklanki, kieliszki, małe talerzyki, miski itp. Nie opieraj długich szklanek o siebie, ponieważ nie będą mogły pozostać stabilne i mogą ulec uszkodzeniu. Wkładając kieliszki z długą nóżką i puchary opieraj je o krawędź kosza lub półkę, a nie o inne naczynia.

Wszystkie pojemniki takie jak kubki, szklanki i garnki należy włożyć do zmywarki otworem w dół; w przeciwnym razie w naczyniach może zbierać się woda.

Jeśli w maszynie jest kosz na sztućce, aby uzyskać najlepsze rezultaty, zaleca się stosowanie siatki na sztućce. Wszystkie większe naczynia (garnki, patelnie, pokrywki, talerze, miski itp.) i bardzo brudne należy umieścić na dolnej półce. Naczynia i sztućce nie powinny być umieszczane nad sobą.



OSTRZEŻENIE

Uważać, aby nie zablokować obrotu ramion natryskowych.



OSTRZEŻENIE

Po włożeniu naczyń upewnić się, że nie uniemożliwiają one otwarcia dozownika detergentu.

ZALECENIA

Przed włożeniem naczyń do maszyny należy usunąć z nich większe pozostałości. Uruchomić maszynę z pełnym zmywaniem.



WAŻNE

Nie przeciążać szuflad ani nie wkładać naczyń do niewłaściwego kosza.



OSTRZEŻENIE

Aby uniknąć ewentualnych obrażeń, noże z długimi trzonkami i ostrymi końcówkami należy układać w koszu ostrymi punktami do dołu lub poziomo.

Cztery składane kratki

Składane kratki umożliwiają łatwiejsze umieszczanie dużych naczyń, jak garnki i patelnie. Każdą część można złożyć oddzielnie. Można je podnieść do góry lub złożyć.

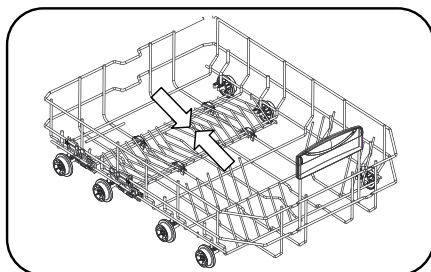
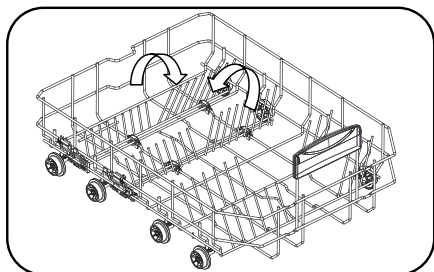

Kosz górny Regulacja wysokości

Górny kosz jest wyposażony w mechanizm regulacji wysokości, który umożliwia ustawienie kosza w położeniu górnym (1) lub dolnym (2) bez konieczności wymowiania kosza. Przytrzymaj kosz z obu stron i pociągnij go do góry lub dociśnij do dołu, upewniając się, że obie strony górnego kosza znajdują się w tym samym położeniu.

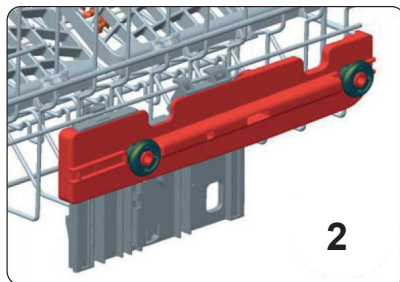
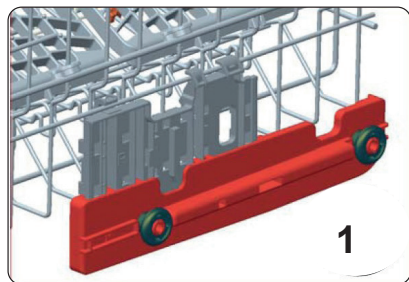
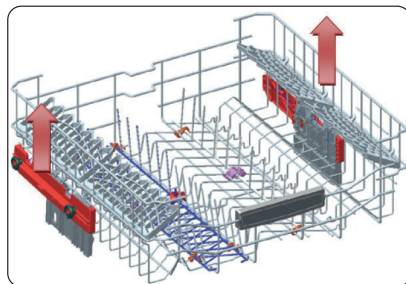

Kratka o regulowanej wysokości (typ zawieszany)

Składane kratki w górnym koszu umożliwiają umieszczenie w zmywarce dużych naczyń, np. garnki i patelnie. Każdą część można złożyć oddzielnie. Składane kratki można rozkładać podnosząc do góry lub złożyć opuszczając do dołu.

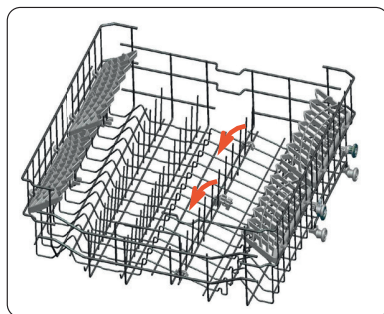

ALTERNATYWNE SPOSOBY ZAŁADOWANIA KOSZY

Kosz dolny

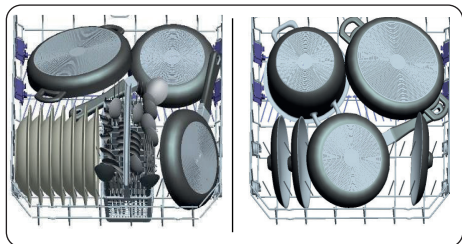

Kosz górny

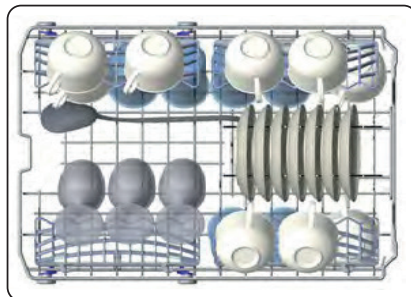

Nieprawidłowe załadowanie

Nieprawidłowe załadowanie może spowodować obniżenie wydajności mycia i suszenia naczyń. Należy postępować zgodnie z zaleceniami producenta, aby uzyskać dobre wyniki.

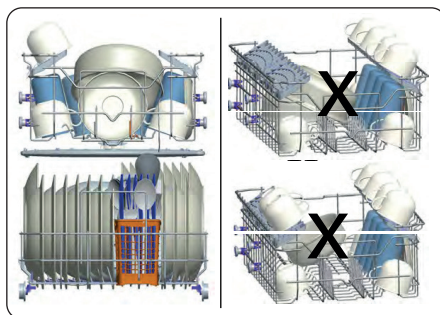

WAŻNA UWAGA DOTYCZĄCA PŁACÓWEK TESTUJĄCYCH

Aby uzyskać szczegółowe informacje wymagane do testów zgodnie z normami EN oraz elektroniczną kopię instrukcji, prosimy o przesłanie nazwy modelu i numeru seryjnego na adres: dishwasher@standardtest.info

ROZDZIAŁ 6. TABELA PROGRAMÓW

	P1	P2	P3	P4	P5	P6
Nazwa programu:	Mycie wstępne	Quick 30'	Eko	Super 50'	Intensive 65°C	Hygiene 70°C
Rodzaj zabrudzeń:	Odpowiedni do płukania naczyń, które będą zmywane później	Do lekko zabrudzonych naczyń oraz szybkiego zmywania.	Standardowy program do codziennego zmywania normalnie zabrudzonych naczyń przy zmniejszonym zużyciu energii i wody.	Do normalnie zabrudzonych, codziennie używanych naczyń z szybkim programem.	Do mocno zabrudzonych naczyń.	No mocno zabrudzonych naczyń wymagających zmywania higienicznego.
Stopień zanieczyszczenia:	Lekkie	Lekkie	Średnie	Średnie	Mocne	Mocne
"Ilość detergentu: A: 25 cm3 B: 15 cm3"	-	A	A	A	A	A
Czas trwania programu (godz.:min):	00:15	00:30	03:18	00:50	01:57	02:04
Zużycie energii el. (kWh/cykl):	0,020	0,740	0,755	1,100	1,700	1,900
Zużycie wody (l/cykl):	3,8	10,2	11,0	11,2	17,8	15,1

- Czas trwania programu może się zmieniać w zależności od ilości naczyń, temperatury wody, temperatury otoczenia oraz wybranych funkcji dodatkowych.
- Wartości podane w odniesieniu do programów innych niż Eko mają wyłącznie charakter odniesienia.
- Jeśli dany model urządzenia jest wyposażony w czujnik mętności wody, to zamiast programu Intensywnego ma program Automatyczny.
- Program Eko jest odpowiedni do mycia naczyń zabrudzonych w normalnym stopniu. Jest to program wykorzystywany podczas oceny zgodności z przepisami UE dotyczącymi wymogów ekoprojektu.
- Zmywanie naczyń z gospodarstwa domowego w zmywarce zwykle oznacza mniejsze zużycie energii i wody w porównaniu ze zmywaniem ręcznym, przy zachowaniu instrukcji producenta zmywarki.
- Do krótkich programów należy używać tylko detergentów w proszku.
- Programy krótkie nie obejmują suszenia.
- Aby przyspieszyć proces suszenia, zalecamy lekkie otwarcie drzwiczek po zakończeniu cyklu.
- Użytkownik może uzyskać dostęp do bazy danych produktów zawierającej informacje o modelu po zeskanowaniu kodu QR na etykiecie energetycznej.



UWAGA

Zgodnie z dyrektywami 1016/2010 i 1059/2010 wartości zużycia energii podczas programu Eko mogą się różnić. Powyższa tabela jest zgodna z wymogami dyrektyw 2019/2022 i 2017/2022

ROZDZIAŁ 7. PANEL STEROWANIA

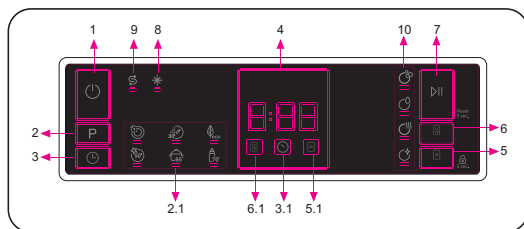

- | | |
|--|---|
| 1. Przycisk ON/OFF | 6.1. Wskaźnik połowy załadunku |
| 2. Przycisk wyboru programu | 7. Przycisk startu/pauzy |
| 2.1. Wskaźniki programu | 8. Wskaźnik niedoboru środka do płukania naczyń |
| 3. Przycisk opóźnienia | 9. Wskaźnik niedoboru soli |
| 3.1. Wskaźnik opóźnienia uruchomienia programu | 10. Wskaźniki etapu zmywania |
| 4. Wskaźnik pozostałego czasu | a- Wskaźnik etapu zmywania |
| 5. Przycisk kostki detergentu | b- Wskaźnik cyklu płukania |
| 5.1. Wskaźnik kostki detergentu | c- Wskaźnik cyklu suszenia |
| 6. Przycisk połowy załadunku (½) | d- Wskaźnik zakończenia programu |

1. Przycisk ON/OFF

Włącz urządzenie naciskając przycisk ON/OFF.

2. Przycisk wyboru programu

Wybierz odpowiedni program naciskając przycisk wyboru programu. Włączy się wskaźnik wybranego programu (2.1). Więcej informacji na temat programów można znaleźć w tabeli programów

3. Przycisk opóźnienia

Możesz opóźnić start programu o 1–2... do 24 godzin, naciskając przycisk opóźnienia (3) przed rozpoczęciem programu. Żeby aktywować czas opóźnienia, naciśnij przycisk startu/pauzy (7). Włączy się wskaźnik opóźnienia uruchomienia programu (3.1). Jeśli chcesz zmienić czas opóźnienia, naciśnij najpierw przycisk startu/pauzy (7), a następnie przycisk opóźnienia uruchomienia programu, aby wybrać nowe ustawienie. Żeby zatwierdzić nowy czas opóźnienia, naciśnij przycisk startu/pauzy (7). Żeby anulować start z opóźnieniem, należy wybrać wskazanie 0 godzin przy pomocy przycisku opóźnienia uruchomienia programu. Wyłączenie zmywarki po wyborze i aktywacji czasu opóźnienia spowoduje anulowanie czasu opóźnienia.

4. Wskaźnik pozostałego czasu

Przebieg programu można kontrolować za pomocą wskaźników mycia, płukania, suszenia, końca programu (10) i pozostałego czasu.

5. Przycisk kostki detergentu

Naciśnij przycisk kostki detergentu, żeby skorzystać z funkcji stosowania wieloskładnikowej kostki z solą i nabłyszczaczem. Wskaźnik kostki detergentu (5.1) będzie świecił.

6. Przycisk połowy załadunku (½)

Funkcja połowy załadunku umożliwia skrócenie wybranego programu oraz obniżenie zużycia energii i wody. Wskaźnik połowy załadunku (6.1) będzie świecił.

7. Przycisk startu/pauzy

Naciśnij przycisk startu/pauzy, żeby uruchomić wybrany program. Wskaźnik mycia włączy się, a we wskaźniku pozostałego czasu wyświetli się czas trwania programu. Wskazuje również pozostały czas do zakończenia zmywania. Jeśli otworzysz drzwiczki urządzenia podczas zmywania, działanie programu zostanie wstrzymane i zacznie pulsować odpowiedni wskaźnik etapu zmywania.

8. Wskaźnik niedoboru środka do płukania naczyń

W przypadku niskiego poziomu środka do płukania (nabłyszczacza) włączy się wskaźnik niedoboru środka do płukania i należy napełnić odpowiedni pojemnik.

9. Wskaźnik niedoboru soli

W przypadku niewystarczającej ilości soli zmiękczającej włączy się wskaźnik niedoboru soli i należy napełnić pojemnik na sól.

10. Wskaźniki etapu zmywania

Przebieg programu można monitorować za pomocą wskaźników etapów mycia znajdujących się na panelu sterowania. Gdy wskaźnik suszenia świeci się, urządzenie pozostaje bezgłośnie przez 15–50 minut zgodnie z przebiegiem wybranego programu.

- **Mycie**
- **Płukanie**
- **Suszenie**
- **Zakończenie programu**

**UWAGA:**

Zabezpieczenie przed dziećmi można włączyć/wyłączyć naciskając i przytrzymując przycisk kostki detergentu (5) przez ok. trzy sekundy. Po włączeniu tej funkcji wszystkie wskaźniki LED i napis „CL” we wskazaniu pozostałego czasu (4) pulsują jeden raz. Jeśli funkcja zostanie wyłączona, wszystkie wskaźniki LED i napis „CL” pulsują dwukrotnie.

**UWAGA:**

Aby zapisać dowolny program jako ulubiony, naciśnij równocześnie przycisk wyboru programu (2) i przycisk opóźnienia uruchomienia programu (3). Aby wybrać ulubiony program, naciśnij i przytrzymaj przycisk wyboru programu (2) przez trzy sekundy.

**UWAGA:**

Jeśli w ostatnim programie zmywania została użyta dodatkowa funkcja, pozostanie ona aktywna w nowo wybranym programie do momentu wyłączenia zmywarki. Żeby wyłączyć tę opcję w nowo wybranym programie zmywania, naciśnij odpowiedni przycisk opcji.

ZMIANA PROGRAMU

Jeśli chcesz zmienić program w trakcie zmywania.

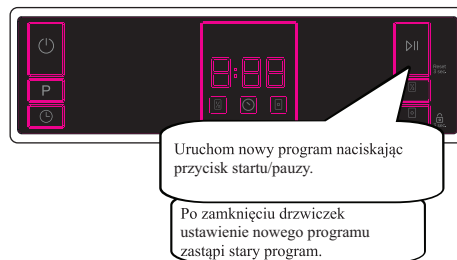
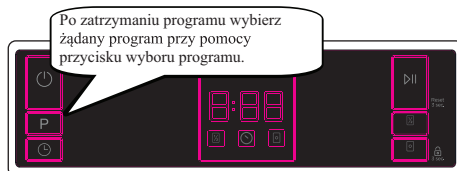
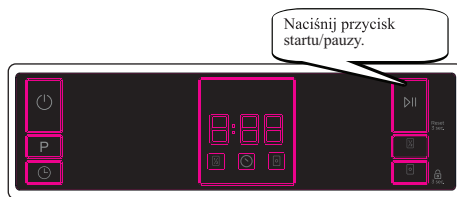

ANULOWANIE PROGRAMU

Jeśli chcesz anulować działający program.



Naciśnij i przytrzymaj przycisk startu/pauzy przez trzy sekundy.

W trakcie anulowania świeci wskaźnik suszenia. Zmywarka odprowadzi zużyty wodę w ciągu ok. 30 sekund.

Po włączeniu się wskaźnika zakończenia programu wyłącz zasilanie zmywarki za pomocą przycisku ON/OFF.

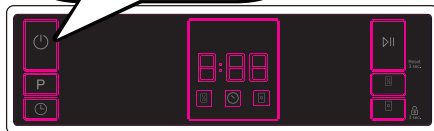

WYŁĄCZENIE ZASILANIA ZMYWARKI

Po zakończeniu programu i zaświeceniu się wskaźnika zakończenia programu wyłącz zasilanie zmywarki za pomocą przycisku ON/OFF. Odłącz wtyczkę od gniazdka elektrycznego. Zakręć zawór wody.

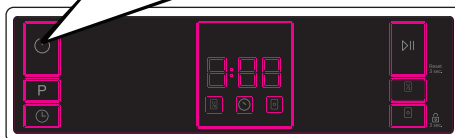

UWAGA:

Nie wolno otwierać drzwiczek zmywarki przed zakończeniem programu.



UWAGA:

Po zakończeniu programu możesz pozostawić drzwiczki zmywarki uchylone, żeby przyspieszyć proces suszenia.



UWAGA:

Jeśli podczas mycia naczyń drzwiczki zmywarki zostaną otwarte lub wystąpi przerwa w zasilaniu, urządzenie po zamknięciu drzwiczek lub przywróceniu zasilania będzie kontynuować pracę.

STEROWANIE SYGNAŁEM DŹWIĘKOWYM

(w zależności od modelu)

Aby zmienić poziom głośności emitowanych sygnałów, przeprowadź poniższe czynności:

1. Otwórz drzwi, a następnie naciśnij równocześnie i przytrzymaj przycisk połowy załadunku (6) i przycisk kostki detergentu (7) przez trzy sekundy.
2. Po rozpoznaniu ustawienia głośno zostanie wyemitowany długi sygnał dźwiękowy, a zmywarka wyświetli ostatnio ustawiony poziom głośności od „S0” do „S3”.
3. Aby zmniejszyć poziom głośności sygnału dźwiękowego, naciśnij przycisk kostki detergentu (5). Aby zwiększyć poziom głośności, naciśnij przycisk połowy załadunku (6).
4. Aby zapisać wybrany poziom głośności, należy wyłączyć urządzenie. Poziom „S0” oznacza, że sygnały dźwiękowe są wyłączone. Ustawienie fabryczne to „S3”.

TRYB OSZCZĘDZANIA ENERGII

Aby włączyć lub wyłączyć tryb oszczędzania energii, przeprowadź poniższe czynności:

1. Otwórz drzwi, a następnie naciśnij równocześnie i przytrzymaj przycisk połowy załadunku (6) i przycisk kostki detergentu (7) przez trzy sekundy.
2. Po trzech sekundach urządzenie wyświetli ostatnie ustawienie: „IL1” lub „IL0”.
3. Jeśli tryb oszczędzania energii został włączony, wyświetli się w skazaniu „IL1”.
4. W tym trybie pracy oświetlenie wewnętrzne (jeśli dostępne) wyłączy się w ciągu dwóch minut po otwarciu drzwiczek, a zmywarka wyłączy się automatycznie po 15 minutach bezczynności w celu zaoszczędzenia energii.
5. Jeśli tryb oszczędzania energii został wyłączony, wyświetli się wskazanie „IL0”.
Jeśli tryb oszczędzania energii zostanie wyłączony, oświetlenie wewnętrzne będzie włączone tak długo, dopóki drzwiczki nie zostaną zamknięte. Zmywarka będzie zawsze włączona, dopóki użytkownik nie wyłączy urządzenia.
6. Aby zapisać wybrane ustawienie, należy wyłączyć urządzenie.
W ustawieniach fabrycznych tryb oszczędzania energii jest włączony.

ROZDZIAŁ 8. CZYSZCZENIE I KONSERWACJA

Czyszczenie zmywarki ma znaczenie dla uzyskania długiej żywotności urządzenia. Należy się upewnić, że ustawienie zmiękczenia wody (jeśli jest dostępne) określono prawidłowo, a także że stosuje się odpowiednią ilość detergentu, aby zapobiec gromadzeniu się kamienia. Po zapaleniu się czujnika poziomu soli należy napełnić zbiornik na sól.

Z upływem czasu w zmywarce może gromadzić się tłuszcz i kamień. W takiej sytuacji należy:

- Napełnić komorę na detergent bez ładowania naczyń do zmywarki. Wybrać program mycia z wysoką temperaturą i uruchomić pustą zmywarkę. Jeśli po zakończeniu programu mycia zmywarka nie jest odpowiednio wyczyszczona, należy zastosować środek do czyszczenia zmywarek.
- Aby wydłużyć żywotność zmywarki, należy czyścić urządzenie regularnie raz w miesiącu.
- Regularnie przecierać uszczelki drzwi za pomocą wilgotnej ściereczki, aby usunąć wszelkie nagromadzone pozostałości lub substancje obce.

FILTRY

Czyścić filtry i ramiona natryskowe co najmniej raz w tygodniu. Jeśli na zgrubnym lub drobnym filtrze pozostały jakieś resztki jedzenia lub substancje obce, należy je usunąć i dokładnie umyć filtry pod wodą.

- a) Mikrofiltr
- b) Filtr zgrubny
- c) Filtr metalowy

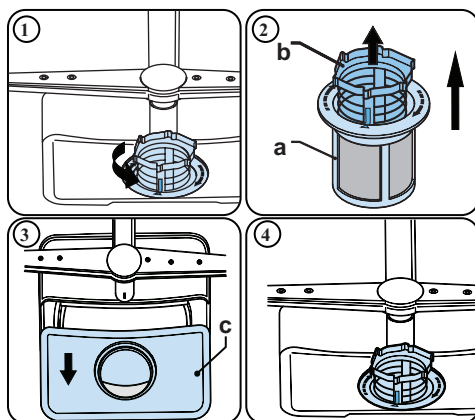

Aby wymontować i wyczyścić zespół filtrów, należy przekręcić go w lewo i wyjąć poprzez uniesienie w górę (1). Wyciągnąć filtr zgrubny z mikrofiltra (2). Następnie wyciągnąć i wyjąć filtr metalowy (3). Płukać filtr dużą ilością wody do czasu usunięcia osadu. Złożyć filtry. Włożyć wkład filtra i obrócić go w prawo (4).

- Nie używać zmywarki bez żadnego filtra.
- Niewłaściwe założenie filtra zmniejsza skuteczność zmywania.
- Czyste filtry są niezbędne do prawidłowego działania urządzenia.

RAMIONA NATRYSKOWE

Upewnić się, że otwory w ramionach natryskowych nie są zatkane, a w ramionach nie ma żadnych resztek jedzenia ani ciał obcych. Jeśli coś się zatkało, należy wyjąć ramiona natryskowe i umyć je pod wodą. Aby wyjąć górne ramię natryskowe, należy odkręcić nakrętkę mocującą poprzez obracanie w prawo i pociągnięcie w dół. Przy zakładaniu górnego ramienia z powrotem należy się upewnić, że nakrętka jest całkowicie dokręcona.

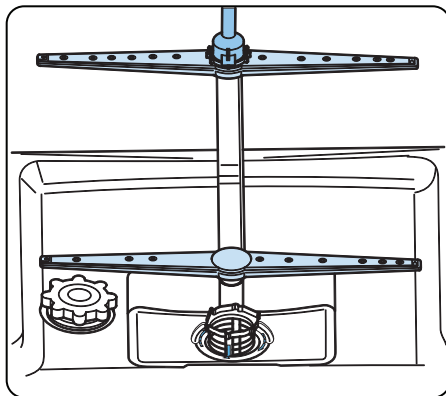

POMPA ODPLYWOWA

Duże resztki jedzenia lub ciała obce, które nie zostaną zatrzymane na filtrach, mogą zatkać pompę brudnej wody. Jeśli dojdzie do takiej sytuacji, woda do płukania pozostaje na poziomie ponad filtrem.



OSTRZEŻENIE

Zagrożenie przecięciem! Podczas czyszczenia pompy brudnej wody należy uważać, aby nie skaleczyć się kawałkami zbitego szkła lub ostrymi sztućcami itp.

Sposób postępowania:

1. Zawsze najpierw odłączyć urządzenie od zasilania sieciowego.
2. Wyjąć kosze na naczynia.
3. Wyjąć filtry.
4. Wybrać wodę, w razie potrzeby użyć gąbki.
5. Sprawdzić opróżnione miejsce i usunąć wszelkie ciała obce.
6. Zamontować filtry.
7. Włożyć kosze.

ROZDZIAŁ 9. ROZWIĄZYWANIE PROBLEMÓW

USTERKA	MOŻLIWA PRZYCZYNA	ROZWIĄZYWANIE PROBLEMÓW
Program nie uruchamia się	Przewód zasilający zmywarki nie został podłączony do gniazdka elektrycznego	Podłącz przewód zasilający zmywarki do gniazdka elektrycznego
	Zasilanie zmywarki nie zostało włączone	Włącz zmywarkę naciskając przycisk ON/OFF
	Przepalony bezpiecznik	Sprawdź bezpieczniki w wewnętrznej instalacji elektrycznej
	Zawór doprowadzający wodę nie został otwarty	Otwórz zawór wody
	Drzwiczki zmywarki są otwarte	Zamknij drzwi zmywarki
	Wąż doprowadzający wodę i filtry urządzenia są zatkane	Sprawdź, czy wąż doprowadzający wodę i filtry urządzenia nie zostały zatkane
Woda pozostaje wewnątrz urządzenia	Wąż odprowadzający wodę jest zatkany lub skręcony	Sprawdź wąż odprowadzający wodę, a następnie oczyść go lub wyprostuj
	Zatkane filtry	Oczyść filtry
	Program nie został zakończony	Odczekaj, dopóki program nie zostanie zakończony
Urządzenie zatrzymuje się podczas zmywania	Przerwa w zasilaniu	Sprawdź zasilanie sieciowe
	Przerwa w dopływie wody	Sprawdź zawór doprowadzający wodę
Podczas mycia naczyń słychać odgłos drgania lub stukania	Ramię spryskiwacza uderza o naczynia w dolnym koszu	Przesuń lub usuń naczynia blokujące ramię spryskiwacza

USTERKA	MOŻLIWA PRZYCZYNA	ROZWIĄZYWANIE PROBLEMÓW
Na niektórych naczyniach pozostają resztki jedzenia	Nieprawidłowo umieszczone naczynia, strumień wody nie dociera do wszystkich naczyń	Nie wolno przepelniać koszy
	Naczynia opierają się o siebie	Umieść naczynia zgodnie ze wskazówkami podanymi w części dotyczącej załadowania zmywarki
	Zastosowano zbyt małą ilość detergentu	Zastosuj odpowiednią ilość detergentu, zgodnie ze wskazówkami podanymi w tabeli programów
	Nieodpowiedni program zmywania został wybrany	Wykorzystaj informacje podane w tabeli programów, aby wybrać najbardziej odpowiedni program
	Ramiona spryskiwacza zatkane resztkami jedzenia	Oczyść otwory w ramionach spryskiwacza za pomocą cienkiego przedmiotu
	Zatkane filtry lub pompa odprowadzania zużytej wody, albo nieprawidłowo umieszczony filtr	Sprawdź, czy wąż odprowadzający wodę i filtry zostały prawidłowo zamontowane
Na naczyniach pozostają białawe plamy	Zastosowano zbyt małą ilość detergentu	Zastosuj odpowiednią ilość detergentu, zgodnie ze wskazówkami podanymi w tabeli programów
	Zbyt niskie ustawienie dozowania środka do płukania i / lub zmiękczacza wody	Zwiększ poziom dozowania środka do płukania i/lub zmiękczacza wody
	Zbyt wysoki stopień twardości wody	Zwiększ poziom dozowania zmiękczacza wody i uzupełnij pojemnik na sól
	Niedokręcona pokrywa pojemnika na sól	Sprawdź, czy pokrywa pojemnika na sól została prawidłowo zamknięta
Nie osuszone naczynia	Funkcja suszenia nie została wybrana	Wybierz program z funkcją suszenia
	Ustawienie zbyt niskiego poziomu dozowania środka do płukania	Zwiększ ustawienie dozowania środka do płukania

USTERKA	MOŻLIWA PRZYCZYNA	ROZWIĄZYWANIE PROBLEMÓW
Na naczyniach powstają rdzawe plamy	Niedostateczna jakość naczyń nierdzewnych	Należy używać wyłącznie naczyń odpowiednich do zmywarek
	Wysoki poziom soli w wodzie do mycia	Ustaw stopień twardości wody korzystając z tabeli stopni twardości wody
	Niedokręcona pokrywa pojemnika na sól	Sprawdź, czy pokrywa pojemnika na sól została prawidłowo zamknięta
	Zbyt dużo soli dostało się do wnętrza zmywarki podczas uzupełniania pojemnika na sól	Do uzupełnienia pojemnika na sól należy użyć lejka, aby uniknąć wypływania soli
	Niewystarczające uziemienie urządzenia	Natychmiast skontaktuj się wykwalifikowanym elektrykiem.
Detergent pozostaje w pojemniku na detergent	Detergent został dodany do wilgotnego pojemnika na detergent	Przed użyciem należy sprawdzić, czy pojemnik na detergent jest suchy

AUTOMATYCZNE OSTRZEŻENIA O USTERKACH I WSKAZÓWKI DOTYCZĄCE POSTĘPOWANIA W PRZYPADKU WYSTĄPIENIA USTERKI

KODY BŁĘDÓW	MOŻLIWA USTERKA	ROZWIĄZANIE
F5	Zbyt mała ilość wody	Upewnij się, że zawór doprowadzający wodę jest otwarty i woda przepływa
		Odłącz wąż doprowadzający wodę od zaworu i oczyść filtr węża
		Skontaktuj się z serwisem, jeśli błąd się powtarza
F3	Błąd stałego dopływu wody	Zamknij zawór i skontaktuj się z serwisem
F2	Zmywarka nie jest w stanie odprowadzić wody.	Wąż doprowadzający wodę i filtry mogą być zatkane.
		Anuluj program.
		Jeśli nadal wyświetla się błąd, skontaktuj się z serwisem.

KODY BŁĘDÓW	MOŻLIWA USTERKA	ROZWIĄZANIE
F8	Błąd grzałki.	Skontaktuj się z serwisem.
F1	Błąd nadmiaru wody.	Odłącz wtyczkę przewodu zasilającego od sieci elektrycznej i zamknij zawór wody.
		Skontaktuj się z serwisem.
F7	Błąd przegrzania.	Skontaktuj się z serwisem.
F6	Uszkodzony czujnik grzałki.	Skontaktuj się z serwisem.

Instalację i naprawy urządzenia należy powierzać zawsze personelowi autoryzowanego serwisu, aby uniknąć ewentualnych zagrożeń. Producent nie ponosi odpowiedzialności za szkody, które mogą powstać na skutek przeprowadzenia instalacji i czynności naprawczych przez osoby nieupoważnione. Naprawy mogą być przeprowadzane wyłącznie przez personel autoryzowanego serwisu. Jeśli element wymaga wymiany, upewnij się, że stosowane są wyłącznie oryginalne części zamienne.

Nieprawidłowo przeprowadzona naprawa lub zastosowanie nieoryginalnych części zamiennych mogą spowodować poważne uszkodzenia i narazić użytkownika na znaczne ryzyko.

Informacje dotyczące kontaktu z działem klienta można znaleźć na odwrocie niniejszego dokumentu.

Istotne dla funkcjonowania urządzenia oryginalne części zamienne zgodnie z odpowiednim zamówieniem dotyczącym ekoprojektu można nabyć w dziale obsługi klienta przez okres co najmniej dziesięciu lat od daty wprowadzenia urządzenia do obrotu w Europejskim Obszarze Gospodarczym.

ROZDZIAŁ 10. USUWANIE ZUŻYTYCH URZĄDZEŃ

To urządzenie zostało zaprojektowane i wykonane z materiałów oraz komponentów wysokiej jakości, które nadają się do ponownego wykorzystania.

Symbol przekreślonego kontenera na odpady umieszczony na wyrobie (Rys. A.) oznacza, że produkt podlega selektywnej zbiórce zgodnie z postanowieniami Dyrektywy Parlamentu Europejskiego i Rady 2012/19/UE. Jeżeli na wyrobie umieszczony jest symbol przekreślonego kontenera na odpady (Rys. B) oznacza, że produkt zawiera baterie, które podlegają selektywnej zbiórce z postanowieniami Dyrektywy Parlamentu Europejskiego i Rady 2006/66/WE. Takie oznakowanie informuje, że sprzęt elektryczny i elektroniczny oraz baterie (jeżeli występują) po okresie użytkowania, nie mogą być wyrzucone wraz z innymi odpadami pochodzącymi z gospodarstwa domowego. Zużyty sprzęt może mieć szkodliwy wpływ na środowisko i zdrowie ludzi z uwagi na potencjalną zawartość niebezpiecznych substancji, mieszanin oraz części składowych.

Użytkownik jest zobowiązany do oddania zużytego sprzętu i baterii (jeżeli występują) prowadzącym punkty zbiórki zużytego sprzętu elektrycznego i elektronicznego oraz baterii (jeżeli występują). Prowadzący zbieranie takich odpadów, w tym zbierający zużyty sprzęt, prowadzący zakłady przetwarzania, dystrybutorzy (sklepy), prowadzący punkty selektywnego zbierania odpadów komunalnych (gminne jednostki) oraz inne jednostki określone ustawowo tworzą odpowiedni system umożliwiający oddanie tego sprzętu.

Prawidłowa utylizacja zużytego sprzętu oraz baterii (jeżeli występują) przyczynia się do uniknięcia szkodliwych dla zdrowia i środowiska konsekwencji, wynikających z możliwości obecności w sprzęcie i bateriach składników niebezpiecznych oraz niewłaściwego składowania i przetwarzania takiego sprzętu i baterii. Gospodarstwo domowe spełnia ważną rolę w przyczynianiu się do ponownego użycia i odzysku, w tym recyklingu, zużytego sprzętu, na tym etapie kształtuje się postawy, które wpływają na zachowanie wspólnego dobra jakim jest czyste środowisko naturalne. Gospodarstwa domowe są także jednym z większych użytkowników drobnego sprzętu i racjonalne gospodarowanie nim na tym etapie wpływa na odzyskiwanie surowców wtórnych.

W przypadku niewłaściwej utylizacji tego produktu mogą zostać nałożone kary zgodnie z ustawodawstwem krajowym. Jeżeli urządzenie posiada zamek, należy go zdemontować dla bezpieczeństwa, wszystkich osób mogących mieć późniejszą styczność z urządzeniem. Niektóre lodówki i zamrażarki posiadają materiał izolacyjny oraz ciecz chłodniczą z CFC. Dlatego też należy zachować ostrożność, by nie zanieczyścić środowiska, gdy pozbywasz się swojej starej lodówki.



Rys. A



Rys. B



KERNAU

USER MANUAL

DISHWASHER



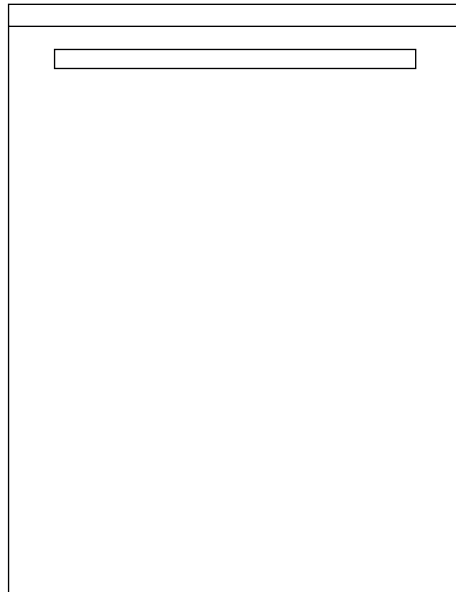

KFDW 4643 X

KFDW 4643 W



Thank you for choosing this product.

This User Manual contains important safety information and instructions on the operation and maintenance of your appliance. Please take the time to read this User Manual before using your appliance and keep this book for future reference.

Icon	Caption	Description
	Warning	Serious injury or death risk
	Risk of electric shock	Dangerous voltage risk
	Fire	Warning; Risk of fire / flammable materials
	Caution	Injury or property damage risk
	Important/Note	Operating the system correctly

CONTENTS

CHAPTER 1. Safety instructions	39
General safety warnings	39
During Usage.....	41
CHAPTER 2. Installation	43
Machine Positioning.....	43
Water Connection	43
Water Inlet Hose	43
Drain Hose (Model Depending)	44
Electrical Connection	45
Fitting The Machine Undercounter	45
CHAPTER 3. Technical specifications.....	47
General Appearance.....	47
Technical Specifications.....	47
Recycling.....	48
Packing and the environment	48
CHAPTER 4. Before using the appliance.....	49
Preparing Your Dishwasher For First Use.....	49
Salt Usage (if available)	49
Fill The Salt (if available).....	49
Water Hardness Table	50
Test Strip.....	50
Water Softener System	51
Setting.....	51
Detergent usage	51
Filling the detergent.....	51
Using combined detergents	52
Rinse-aid usage.....	52
Filling the rinse-aid and setting	52
CHAPTER 5. Loading your dishwasher	53
Recommendations	53
Alternative basket loads	55
CHAPTER 6. Programme table	56
CHAPTER 7. The control panel.....	57
Changing a programme	59
Cancelling a programme.....	60
Switching the Machine Off	60
CHAPTER 8. Cleaning and maintenance	61
Filters.....	61
Spray Arms	62
Drain Pump.....	62
CHAPTER 9. Troubleshooting	63
Automatic fault warnings and what to do.....	65
CHAPTER 10. Disposal of used equipment	66

CHAPTER 1. SAFETY INSTRUCTIONS

GENERAL SAFETY WARNINGS

- Read these instructions carefully before using your appliance and keep this manual for future reference.



CAUTION

Please check the packaging of your machine before installation and the outer surface of the machine once the packaging has been removed. Do not operate the machine if it appears damaged or if the packaging has been opened.

- Packaging materials protect your machine from any damage that might occur during transportation. The packaging materials are environmentally friendly as they are recyclable. Use of recycled material reduces raw material consumption and decreases waste production.



CAUTION

This appliance can be used by children aged from 8 years and above, and by persons with reduced physical, sensory or mental capabilities or lack of experience and knowledge if they have been given supervision or instruction concerning the use of the appliance in a safe way and understand hazards involved. Children should not be allowed to play with the appliance.



WARNING

Remove packaging and keep it out of reach of children.



CAUTION

Keep children away from detergents and rinse aids.



CAUTION

There may be some residue left in the machine after washing. Keep children away from the machine when it is open.



INSTALLATION WARNINGS

- Choose a suitable and safe place to install your machine.

- Only original spare parts should be used with the machine.



RISK OD ELECTRIC SHOCK / CAUTION

Unplug the machine before installation.



CAUTION

Your machine must only be installed by an authorised service agent. Installation by anyone other than an authorised agent may cause your warranty to be void.



CAUTION

Check that the indoor electrical fuse system is connected in line with safety regulations.



CAUTION

All electrical connections must match the values on the plate.



RISK OD ELECTRIC SHOCK / CAUTION

Ensure the machine does not stand on the electrical supply cable.



FIRE

Never use an extension cord or a multiple socket connection.



CAUTION

The plug should be accessible after the machine is installed.

- After installation, run your machine unloaded for the first time.



RISK OD ELECTRIC SHOCK / CAUTION

The machine must not be plugged in during positioning.



CAUTION

Always use the coated plug supplied with your machine.



RISK OD ELECTRIC SHOCK / CAUTION

If the electrical cable is damaged, it should only be replaced by a qualified electrician.

- Connect the hose directly to the water inlet tap. The pressure supplied

by the tap should be a minimum of 0.03 MPa and a maximum of 1 MPa. If the pressure exceeds 1 MPa, a pressure relief valve must be fitted between the connection.

DURING USAGE

- This machine is for domestic use only; do not use it for other purposes. Commercial use will void the guarantee.



CAUTION

Do not stand, sit or place loads on the open door the dishwasher.



CAUTION

Only use detergents and rinse aids produced specifically for dishwashers. Our company is not responsible for any damage that may occur due to misuse.



CAUTION

Do not drink water from the machine.



WARNING

Due to the danger of explosion, do not place any chemical dissolving agents into the machine's washing section.

- Check the heat-resistance of plastic items before washing them in the machine.



CAUTION

Only put items in the machine which are suitable for dishwashing, and take care not to overfill the baskets.



CAUTION

Do not open the door while the machine is in operation, hot water may spill out. Safety devices ensure the machine stops if the door is opened.



CAUTION

The machine door should not be left open. It may cause accidents.

**CAUTION**

Place knives and other sharp objects in the cutlery basket in a blade-down position.

**RISK OD ELECTRIC SHOCK / CAUTION**

For models with the automatic door-opening system, when the EnergySave option is active, the door will open at the end of a program. To prevent damage to your dishwasher, do not attempt to close the door for one minute after it has opened. For effective drying, keep the door open for 30 minutes after a programme has ended. Do not stand in front of the door after the auto-open signal sounds.

**CAUTION**

In the case of a malfunction, repair should only be performed by an authorised service company, otherwise the warranty will be void.

**RISK OD ELECTRIC SHOCK / CAUTION**

Before repair work, the machine should be disconnected from the mains. Do not pull the cable to unplug the machine. Switch off the water tap.

**INPORTANT**

Operation at a low voltage will cause a decline in performance levels.

**CAUTION**

For safety, disconnect the plug once a program has finished.

**RISK OD ELECTRIC SHOCK**

To avoid an electric shock, do not unplug the machine with wet hands.

**FIRE / CAUTION**

Pull the plug to disconnect the machine from the mains, never pull on the cord.

CHAPTER 2. INSTALLATION

MACHINE POSITIONING

When positioning the machine, place it in an area where dishes can be easily loaded and unloaded. Do not put the machine in an area where the ambient temperature falls below 0°C. Read all warnings located on the packaging before removing the packaging and positioning the machine. Place the machine close to a water tap and drain. Take into consideration that the connections will not be altered once the machine is in position. Do not hold the machine by its door or panel. Leave an adequate distance around the machine to allow ease of movement when cleaning.



RISK OF ELECTRIC SHOCK

Ensure the water inlet and outlet hoses are not squeezed or trapped and that the machine does not stand on the electrical cable while positioning. Adjust the feet so the machine is level and balanced. The machine should be placed on flat ground otherwise it will be unstable and the door of the machine will not close properly.

WATER CONNECTION

We recommend fitting a filter to your water inlet supply in order to prevent damage to your machine due to contamination (sand, rust, etc.) from indoor plumbing. This will also help prevent yellowing and deposit formation after washing. Note printing on the water inlet hose! If models are marked with 25°, the water temperature may be max. 25 °C (cold water).

For all other models: Cold water preferred; hot water max. temperature 60 °C.

WATER INLET HOSE



WARNING

Use the new water inlet hose supplied with your machine, do not use an old machine's hose.

**WARNING**

Run water through the new hose before connecting.

**WARNING**

Connect the hose directly to the water inlet tap. The pressure supplied by the tap should be a minimum of 0.03 MPa and a maximum of 1 MPa. If the pressure exceeds 1 MPa, a pressure relief valve must be fitted between the connection.

**WARNING**

After the connections are made, turn the tap on fully and check for water leaks. Always turn off the water inlet tap after a wash program has finished.

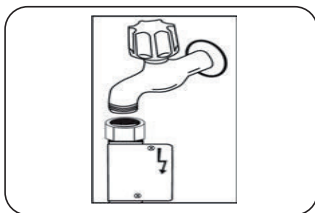
**RISK OF ELECTRIC SHOCK**

An Aquastop water spout is available with some models. Do not damage it or allow it to become kinked or twisted.

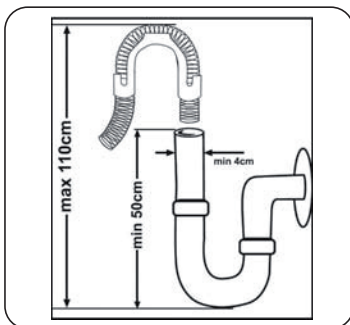
DRAIN HOSE (MODEL DEPENDENT)

Connect the water drain hose directly to water drain hole or to the sink outlet spigot. This connection should be minimum 50 cm and maximum 110 cm from floor that dishwasher is placed.



IMPORTANT

Items will not wash properly if a drain hose longer than 4 m is used.

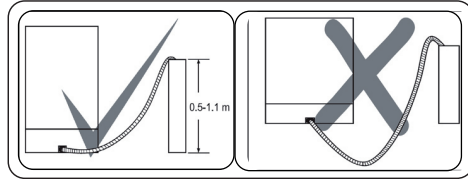

ELECTRICAL CONNECTION



WARNING

Your machine is set to operate at 220-240 V. If the mains voltage supply to your machine is 110V, connect a transformer of 110/220 V and 3000 W between the electrical connection.



RISK OF ELECTRIC SHOCK / CAUTION

Connect the product to a grounded outlet protected by a fuse complying with the values in the “Technical Specifications” table”.



RISK OF ELECTRIC SHOCK / CAUTION

The earthed plug of the machine must be connected to an earthed outlet supplied by suitable voltage and current.



RISK OF ELECTRIC SHOCK / CAUTION

In the absence of earthing installation, an authorised electrician should carry out an earthing installation. In the case of use without earthing installed, we will not be responsible for any loss of use that may occur.



RISK OF ELECTRIC SHOCK / CAUTION

The plug on this appliance may incorporate 13A fuse depending on the target country. (For Example UK, Saudi Arabia).

FITTING THE MACHINE UNDERCOUNTER

If you wish to fit your machine undercounter, there must be sufficient space to do so and the wiring-plumbing must be suitable to do so (1). If the space under the countertop is suitable for fitting your machine, remove the worktop as shown in the illustration (2).



WARNING:

The countertop, which the machine will be placed under, must be stable in order to prevent imbalance. The top panel of the dishwasher must be removed to fit the machine under the countertop.

To remove the top panel, remove the screws that hold it on, located at the rear of the machine. Then, push the panel 1 cm from the front towards the rear and lift it. Adjust the machine feet according to the slope of the floor (3). Fit your machine by pushing it under the counter taking care not to crush or bend the hoses (4).



WARNING:

After removing the top panel of your dishwasher, the machine should be placed in a space of the dimensions shown in the figure below.

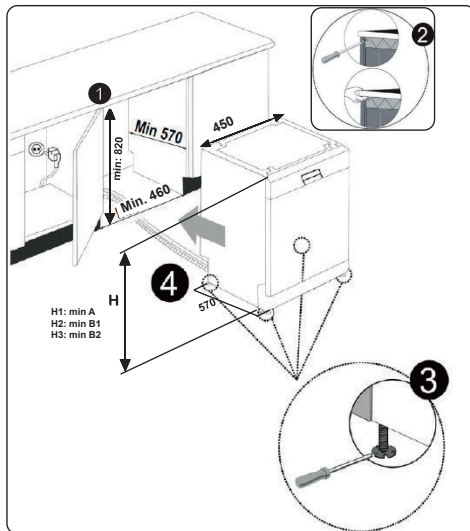

60cm	A	B	
	All Products	B ₁	B ₂
Product's Height (±2 mm)	820 mm	825 mm	835 mm

A: If there is no felt on the top of the product; you should take into account this product's height.

B1: If there is felt on the top of the product with 2nd basket; you should take into account this product's height.

B2: If there is felt on the top of the product with 3rd basket; you should take into account this product's height.

CHAPTER 3. TECHNICAL SPECIFICATIONS

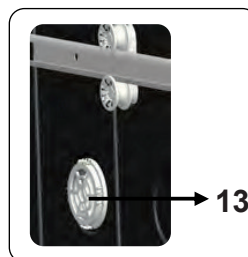
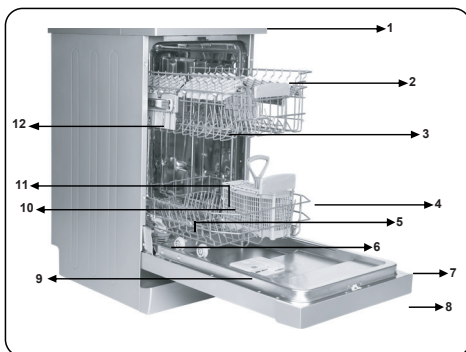

GENERAL APPEARANCE

- | | |
|--|--|
| <ol style="list-style-type: none"> 1. Worktop 2. Upper basket with racks 3. Upper spray arm 4. Lower basket 5. Lower spray arm 6. Filters 7. Rating plate | <ol style="list-style-type: none"> 8. Control panel 9. Detergent and rinse-aid dispenser 10. Cutlery basket 11. Salt dispenser 12. Upper basket track latch 13. Active Drying Unit: This system provides better drying performance your dishes. |
|--|--|

TECHNICAL SPECIFICATIONS

Capacity	10 place settings
Dimensions	
Height	850(mm)
Width	448(mm)
Depth	598(mm)
Net weight	40,5 kg
Operating voltage / frequency	220–240 V / 50 Hz
Total current	10 (A)
Total power	1900 (W)
Water supply pressure	Maximum: 1 (Mpa) Minimum: 0.03 (Mpa)

RECYCLING

- Some machine components and packaging consist of recyclable materials.
- Plastics are marked with the international abbreviations:(>PE<, >PP<, etc.)
- The cardboard parts consist of recycled paper. They can be put into waste paper containers for recycling.
- Material unsuitable for domestic waste must be disposed of at recycling centres.
- Contact a relevant recycling centre to obtain information about disposal of different materials.

PACKING AND THE ENVIRONMENT

- Packaging materials protect your machine from damage that may occur during transportation. The packaging materials are environmentally friendly as they are recyclable. The use of recycled material reduces raw material consumption and therefore decreases waste production.

CE Declaration of Conformity

We declare that our products meet the applicable European Directives, Decisions and Regulations and the requirements listed in the standards referenced.

Disposal of Your Old Machine



The symbol on the product or on its packaging indicates that this product may not be treated as household waste. Instead, it shall be taken to the applicable collection point for the recycling of electrical and electronic equipment. By ensuring this product is disposed of correctly, you will help prevent potential negative consequences for the environment and human health, which could otherwise be caused by inappropriate waste handling of this product. For more detailed information about recycling this product, please contact your local city office, your household waste disposal service or the shop where the product was purchased.

CHAPTER 4. BEFORE USING THE APPLIANCE

PREPARING YOUR DISHWASHER FOR FIRST USE

- Make sure the electricity and supply water specifications match the values indicated in the installation instructions for the machine.
- Remove all packaging material inside the machine.
- Set the water softener level.
- Fill the rinse aid compartment

SALT USAGE (IF AVAILABLE)

For a good washing function, the dishwasher needs soft, i.e. less calcareous water. Otherwise, White lime residues will remain on the dishes and the interior equipment. This will negatively affect your machine's washing, drying and shining performance. When water flows through the softener system, the ions forming the hardness are removed from the water and the water reaches the softness required to obtain the best washing result. Depending on the level of hardness of the inflowing water, these ions that harden the water accumulate rapidly inside the softener system. Therefore, the softener system has to be refreshed so that it operates with the same performance also during the next wash. For this purpose, dishwasher salt is used. Machine can only be used by special dishwasher salt to soften the water. Do not use any small grained or powdered type of salts which can easily soluble. Using any other type of salt can damage your machine.

FILL THE SALT (IF AVAILABLE)

To add softener salt, open the salt compartment cap by turning it counter clockwise. (1) (2) At first use, fill the compartment with 1 kg salt and water (3) until it is almost overflowing. If available, using a funnel (4) will make filling easier. Replace the cap and close it. After every 20-30 Cycles add salt into your machine until it fills up (approx. 1 kg).

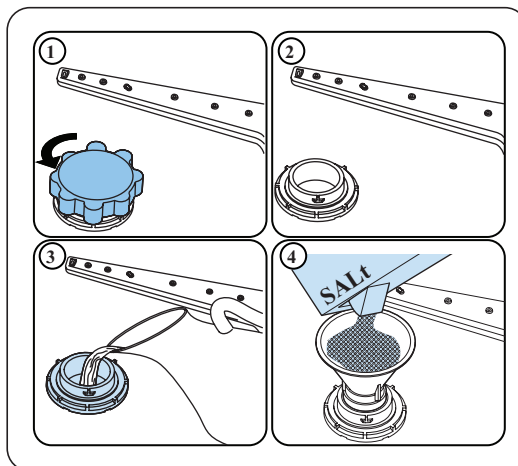









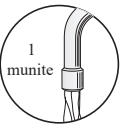

Only add water to the salt compartment on first use.

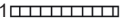
Use softener salt specifically produced for use in dishwashers. When you start your dishwasher, the salt compartment is filled with water, therefore put the softener salt in prior to starting your machine.

If the softener salt has overflowed and you do not start the machine immediately, run a short washing program to protect your machine against corrosion.

TEST STRIP

	Run water through the tap (1min.)	Keep the strip in the water (1sec)	Shake the strip	Wait (1min.)	Set the hardness level of your machine
					1  2  3  4  5  6 



NOTE

The level is set to 3 as default. If the water is well water or has a hardness level above 90 dF, we recommend that you use filter and refinement devices.

WATER HARDNESS TABLE

Level	German dH	French dF	British dE	Indicator
1	0–5	0–9	0–6	L1 is shown on the display.
2	6–11	10–20	7–14	L2 is shown on the display.
3	12–17	21–30	15–21	L3 is shown on the display.
4	18–22	31–40	22–28	L4 is shown on the display.
5	23–31	41–55	29–39	L5 is shown on the display.
6	32–50	56–90	40–63	L6 is shown on the display.

WATER SOFTENER SYSTEM

The dishwasher is equipped with a water softener which reduces the hardness in the mains water supply. To find out the hardness level of your tap water, contact your water company or use a test strip (if available).

SETTING

- Turn on the machine by pressing the On/Off button.
- Press the Program button for at least 3 seconds immediately after the machine is turned on.
- Release the Program button when “SL” is shown. Next, the last setting level is displayed.
- Press the program button to set the desired level. Each press of the program button increases the level. Once level 6 has been reached, the next press returns the level to 1.
- The last selected water hardness level is stored in the memory by turning the machine off with the On/Off button.

DETERGENT USAGE

Only use detergents specifically designed for domestic dishwashers. Keep your detergents in cool, dry places out of reach of children. Add the proper detergent for the selected program to ensure the best performance. The amount of detergent needed depends on the cycle, load size, and soil level of dishes.

Do not fill detergent into the detergent compartment more than required; otherwise you can see whitish streaks or bluish layers on glass and dishes and may cause glass corrosion. Continued use of too much detergent may cause machine damage. Using little detergent can result in poor cleaning and you can see whitish streaks in hard water. See the detergent manufacturer’s instructions for a further information.

FILLING THE DETERGENT

Push the latch to open the dispenser and pour in the detergent. Close the lid and press it until it locks in place. The dispenser should be refilled just before the start of each programme. If the dishes are heavily soiled, place additional detergent in the pre-wash detergent chamber.

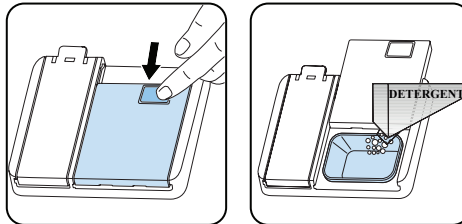

USING COMBINED DETERGENTS

These products should be used according to the manufacturer's instructions. Never put combined detergents into the interior section or the cutlery basket. Combined detergents contain not only the detergent but also rinse-aid, salt replacement substances and additional components depending on the combination. We recommend you do not use combined detergents in short programmes. Please use powder detergents in such programmes. If you encounter problems when using combined detergents, please contact the detergent manufacturer. When you stop using combined detergents, make sure that water hardness and rinse aid settings are set to the correct level.

RINSE-AID USAGE

The rinse aid helps to dry the dishes without streaks and stains. Rinse-aid is required for stain-free utensils and clear glasses. The rinse aid is automatically released during the hot rinse phase. If rinse aid dosage setting set too low, whitish stains remains on dishes and dishes do not dry and washed clean. If rinse aid dosage setting set too high, you can see bluish layers on glass and dishes.

FILLING THE RINSE-AID AND SETTING

To fill the rinse aid compartment, open the rinse-aid compartment cap. Fill the compartment with rinse aid to the MAX level and then close the cap. Be careful not to overfill the rinse aid compartment and wipe up any spills.

In order to change the rinse aid level, follow the below steps before turning on the machine:

- Push the programme button and hold it down.
- Turn the machine on.
- Hold down the programme button until "rA" disappears from the display. Rinse aid setting follows water hardness setting.
- The machine will display the last setting.
- Set the level by pushing the programme button.
- Switch off the machine to save the setting.
- The factory setting is "4".

If the dishes are not drying properly or are spotted, increase the level. If blue stains form on your dishes, decrease the level.

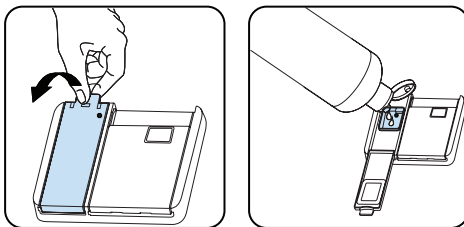

Level	Brightener Dose	Indicator
1	Rinse-aid not dispensed	r1 is shown on the display.
2	1 dose is dispensed	r2 is shown on the display.
3	2 doses are dispensed	r3 is shown on the display.
4	3 doses are dispensed	r4 is shown on the display.
5	4 doses are dispensed	r5 is shown on the display.

CHAPTER 5. LOADING YOUR DISHWASHER

For best results, follow these loading guidelines. Loading the household dishwasher up to the capacity indicated by the manufacturer will contribute to energy and water savings. Manual pre-rinsing of tableware items leads to increased water and energy consumption and is not recommended. You can place cups, glasses, stemware, small plates, bowls, etc. in upper basket. Do not lean long glasses against one another or they cannot remain steady and may receive damage. When placing long stem glasses and goblets, lean them against the basket edge or rack and not against other items. Place all containers such as cups, glasses and pots into the dishwasher with the opening facing downwards otherwise water can collect on items. If there is cutlery basket in machine, you are recommended to use the cutlery grid in order to obtain the best result. Place all large (pots, pans, lids, plates, bowls etc.) and very dirty items in the lower rack. Dishes and cutlery should not be placed above each other.



WARNING

Take care not to obstruct the rotation of spray arms.



WARNING

Make sure after loading the dishes do not prevent opening the detergent dispenser.

RECOMMENDATIONS

Remove any coarse residue on dishes before placing the dishes in the machine. Start the machine with full load.



IMPORTANT

Do not overload the drawers or place dishes in the wrong basket.



WARNING

To avoid any possible injuries, place long-handle and sharp-pointed knives with their sharp points facing down or horizontally on the baskets.

Height Adjustment

The upper basket includes a mechanism which enables the height of the basket to be adjusted up (1) or down (2) without having to remove the basket. Hold the basket on both sides and pull it up or push it down, ensuring both sides of the upper basket are in the same position.

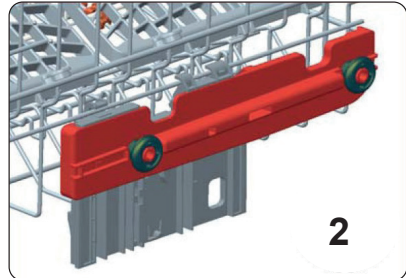
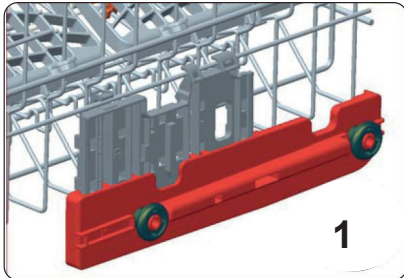
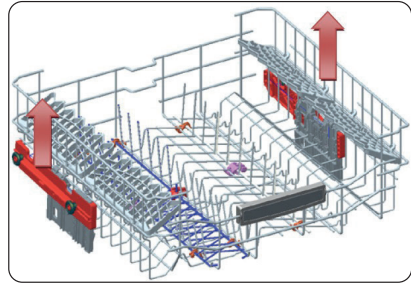

Height Adjustable Rack (peg type)

The foldable racks in the upper basket enable the placement of large items such as pots and pans. Each section can be folded separately. The foldable racks can be either raised up or folded down.

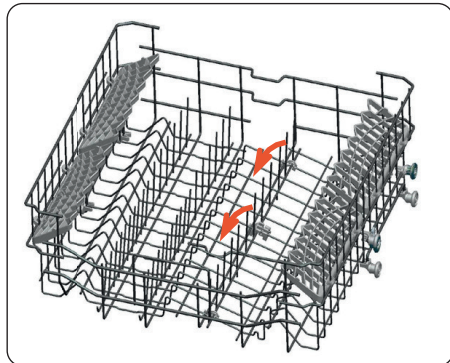

Two Folding Racks

The folding racks allow large items, such as pots and pans, to be placed more easily. Each part can be folded separately. They can either be raised upwards or folded down.

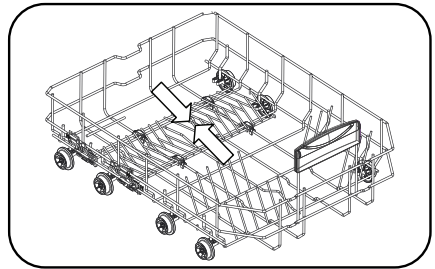
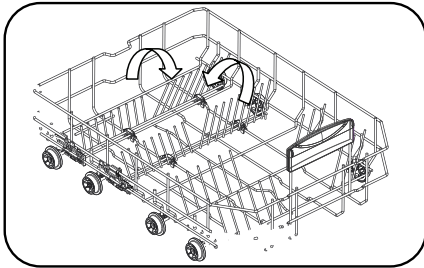

ALTERNATIVE BASKET LOADS

Lower Basket

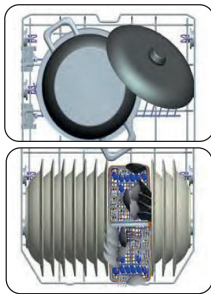

Top Basket

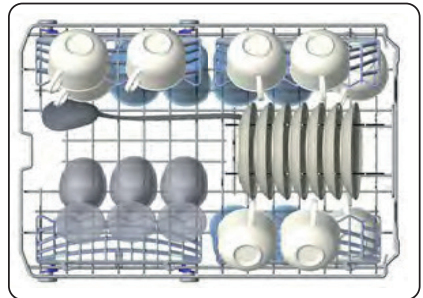

Incorrect Loads

Incorrect loading can cause poor washing and drying performance. Please follow the manufacturer's recommendations for a good performance result.

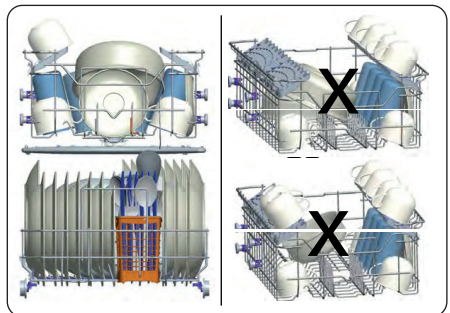

IMPORTANT NOTE FOR TEST LABORATORIES

For detailed information required for tests according to EN normatives and a softcopy of the manual, please send the model name and serial number to the following address: dishwasher@standardtest.info

CHAPTER 6. PROGRAMME TABLE

	P1	P2	P3	P4	P5	P6
Program Name:	Prewash	Quick 30'	Eco	Super 50'	Intensive 65°C	Hygiene 70°C
Type of Soil:	Suitable to rinse dishes that you plan to wash later.	Suitable for lightly soiled dishes and quick wash.	Standard program for normally soiled daily using dishes with reduced energy and water consumptions.	Suitable for normally soiled daily dishes with faster program.	Suitable for heavily soiled dishes.	Suitable for heavily soiled dishes requiring hygienic washing.
Level of Soil:	Light	Light	Medium	Medium	Heavy	Heavy
Amount of Detergent: A: 25 cm ³ B: 15 cm ³	-	A	A	A	A	A
Program Duration (h:min):	00:15	00:30	03:18	00:50	01:57	02:04
Electricity consumption (kWh/cycle)	0,020	0,740	0,755	1,100	1,700	1,900
Water consumption (l/cycle)	3,8	10,2	11,0	11,2	17,8	15,1

- The program duration may change according to the amount of dishes, the water temperature, the ambient temperature and selected additional functions.
- Values given for programmes other than the eco programme are indicative only
- Eco programme is suitable to clean normally soiled tableware, that for this use, it is the most efficient programme in terms of its combined energy and water consumption, and that it is used to assess compliance with the EU ecodesign legislation.
- Washing tableware in a household dishwasher usually consumes less energy and water in the use phase than hand dishwashing when the household dishwasher is used according to the manufacturer's instructions.
- Only use powder detergent for short programs.
- Short programs do not include drying.
- To assist drying, we recommend slightly opening the door after a cycle is complete.
- You can access the product database where the model information is stored by reading the QR code on the energy label.l.



NOTE:

According to regulations 1016/2010 and 1059/2010, Eco program energy consumption values may differ. This table is in line with regulations 2019/2022 and 2017/2022.

CHAPTER 7. THE CONTROL PANEL

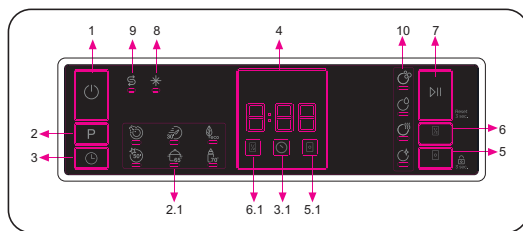

- | | |
|--|--|
| <ul style="list-style-type: none"> 1. On/Off Button 2. Program Selection Button 2.1. Program Indicators 3. Delay Button 3.1. Delay Indicator 4. Remaining Time Indicator 5. Tablet Button 5.1. Tablet Indicator 6. Half Load Button | <ul style="list-style-type: none"> 6.1. Half Load Indicator 7. Start/Pause Button 8. Rinse Aid Indicator 9. Salt Indicator 10. Washing Step Indicators <ul style="list-style-type: none"> a- Washing Step Indicator b- Rinse Step Indicator c- Drying Step Indicator d- End Step Indicator |
|--|--|

1. On/Off Button

Switch the machine on by pressing the On/Off button.

2. Program Selection Button

Select a suitable programme by pressing Program Selection button. The selected program indicator (2.1) will be on. For the details of the programs refer to section Program Table.

3. Delay Button

You can delay the start time of the programme for 1-2...24 hours by pressing the Delay button before the programme starts. To activate the delay time, press Start/Pause button (7). The delay indicator (3.1) will be on. If you want to change the delay time, first press the Start/Pause button (7) and then the delay button to select a new delay time. To activate the new delay time, press the Start/Pause button (7) again. To cancel the delay, you need to switch to 0 hour by pressing the Delay button.

If you switch off the machine after selecting and activating the delay time, the delayed time is cancelled.

4. Remaining Time Indicator

Programme flow can be monitored via the Wash, Rinse, Dry, End indicators (10) and Remaining Time Indicator.

5. Tablet Button

Press the Tablet button to activate the Tablet option when using combined detergent that contains salt and rinse aid. Tablet indicator (5.1) will be on.

6. Half Load Button

Thanks to the half load function in your machine, you can shorten the durations of the programmes that you have selected and reduce the energy and water consumption by using half load electricity and water. Half Load indicator (6.1) will be on.

7. Start/Pause Button

Press the Start/Pause button to start the selected programme. The wash led turns on and the Remaining Time Indicator shows the programme duration. It also indicates the remaining time during the programme flow. If you open the door of your machine when the programme is running the duration of the programme pauses, and related washing step indicator blinks.

8. Rinse Aid Indicator

When the rinse aid level is low, the rinse aid lack warning indicator turns on and you should fill the rinse aid chamber.

9. Salt Indicator

When there is insufficient softening salt, the salt lack warning indicator turns on and you should fill up the salt chamber.

10. Washing Step Indicators

You can monitor the programme flow with the Washing Step Indicators on the control panel. While the Dry indicator is on, the machine remains silent for about 15-50 minutes with respect to the flow of the program you have selected.

- **Wash**
- **Rinse**
- **Dry**
- **End**



NOTE:

Child lock is activated/deactivated by pressing the Tablet button (5) for about 3 seconds. When it is activated, all leds blink and “CL” is shown on the Remaining Time Indicator (4) once. When it is deactivated, all leds and “CL” blink twice.



NOTE:

To save any program as favourite program, press Program (2) and Delay (3) buttons at the same time. To select favourite program, press Program (2) button for 3 seconds.



NOTE:

If an extra option has been used on the latest washing programme, this option will remain active on the newly selected programme until the machine turns off. To cancel this option on the newly selected wash programme, press the related option button.

CHANGING A PROGRAMME

If you would like to change the programme when the machine is already running

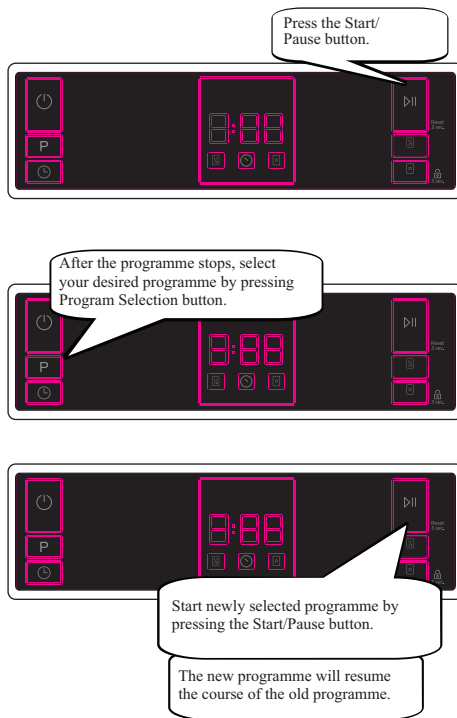

CANCELLING A PROGRAMME

If you would like to cancel a programme when it is running.

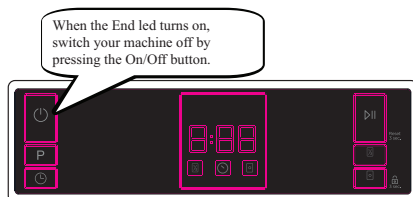
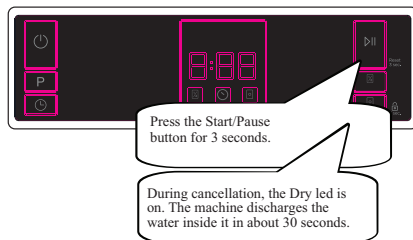

SWITCHING THE MACHINE OFF

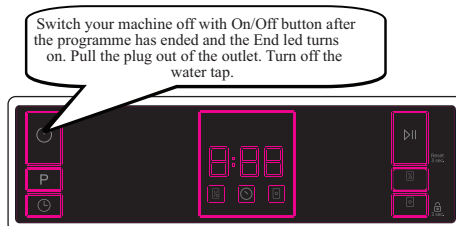

NOTE:

Do not open the door before the programme ends.



NOTE:

At the end of washing programme, you can leave the door of your machine ajar to hasten the drying.



NOTE:

If the door of machine is opened or power is cut off during washing, the programme will continue when the door is closed or the power is restored.

Buzzer Sound Control (Model Depending)

To change the buzzer sound level, follow the below steps:

1. Open the door and press Half Load (and Tablet (5) buttons at the same time for 3 seconds.
2. When sound setting is recognize buzzer gives a long sound and machine will display last set level, from “S0” to “S3”.
3. To decrease sound level press Tablet button (5). To increase sound level, press Half Load button (6).
4. To save the selected sound level, turn off the machine.
”S0” level means all voices are off. Factory setting is “S3”.

Save Power Mode

To activate or deactivate save power mode, follow the below steps:

1. Open the door and press Program (and Half Load (6) buttons at the same time for 3 seconds.
 2. After 3 seconds, the machine will display last Setting, “IL1” or “IL0”.
 3. When Save Power Mode is activate “IL1” will be displayed. On this mode, interior lights (if available) will turn off 2 minutes after the door is opened, and the machine will turn off automatically 15 minutes after any intervention in order to save energy.
 4. When Save Power Mode is deactivat “IL0” will be displayed. If Save Power Mode is deactive, interior lights will be on as long as the door is open, and the machine will always be on unless it is turned off by user.
 5. To save the selected setting, turn off the machine.
- In factory setting, Save Power Mode is active.

CHAPTER 8. CLEANING AND MAINTENANCE

Cleaning your dishwasher is important to maintain the machine’s service life Make sure that the water softening setting (If available) is done correctly and correct amount of detergent is used to prevent limescale accumulation. Refill the salt compartment when the salt sensor light comes on.Oil and limescale may build up in your Dishwasher over time. If this occurs:

- Fill the detergent compartment but do not load any dishes. Select a programme which runs at high temperature and run the Dishwasher empty. If this does not clean your Dishwasher sufficiently, use a cleaning agent designed for use with dishwashers.
- To extend the life of your dishwasher, clean the appliance regularly on each month
- Wipe the door seals regularly with a damp cloth to remove any accumulated residue or foreign objects.

FILTERS

Clean the filters and spray arms at least once a week. If any food waste remains or foreign objects on the coarse and fine filters, remove them and clean them thoroughly with water.

- a) Micro Filter
- b) Coarse Filter
- c) Metal Filter

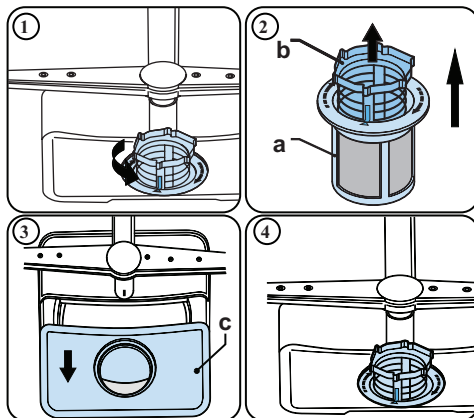

To remove and clean the filter combination, turn it counter clockwise and remove it by lifting it upwards (1). Pull the coarse filter out of the micro filter (2). Then pull and remove the metal filter (3). Rinse the filter with lots of water until it is free of residue. Reassemble the filters. Replace the filter insert, and rotate it clockwise (4).

- Never use your dishwasher without a filter.
- Incorrect fitting of the filter will reduce the washing effectiveness.
- Clean filters are necessary for proper running of the machine.

SPRAY ARMS

Make sure that the spray holes are not clogged and that no food waste or foreign object is stuck to the spray arms. If there is any clogging, remove the spray arms and clean them under water. To remove the upper spray arm undo the nut holding it in position by turning it clockwise and pulling it downwards. Make sure that the nut is properly tightened when refitting the upper spray arm.

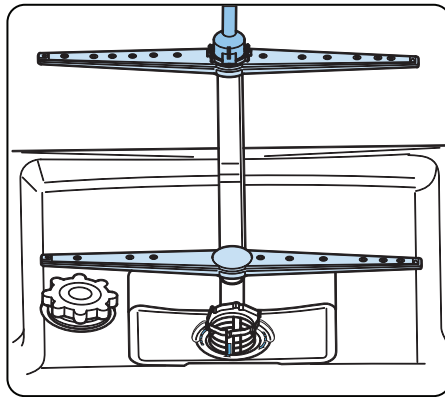

DRAIN PUMP

Large food residues or foreign objects which were not captured by the filters may block the waste water pump. The rinsing water will then be above the filter.



WARNING RISK OF CUTS!

When cleaning the waste water pump, ensure that you do not injure yourself on pieces of broken glass or pointed implements.

In this case:

1. First always disconnect the appliance from the power supply.
2. Take out baskets.
3. Remove the filters.
4. Scoop out water, use a sponge if required.
5. Check the area and remove any foreign objects.
6. Install filters.
7. Re-insert baskets.

CHAPTER 9. TROUBLESHOOTING

FAULT	POSSIBLE CAUSE	TROUBLESHOOTING
The programme does not start	Your Dishwasher is not plugged in	Plug your Dishwasher in
	Your Dishwasher is not switched on	Switch your Dishwasher on by pressing the On/Off button
	Fuse blown	Check your indoor fuses
	Water inlet tap is closed	Turn on the water inlet tap
	Your Dishwasher door is open	Close the Dishwasher door
	Water inlet hose and machine filters are clogged	Check the water inlet hose and machine filters and make sure they are not clogged
Water remains inside the machine	Water drain hose is clogged or twisted	Check the drain hose, then either clean or untwist it
	The filters are clogged	Clean the filters
	The programme is not finished yet	Wait until the programme is finished
Machine stops during washing	Power failure	Check mains power
	Water inlet failure	Check water tap
Shaking and hitting noises are heard during a wash operation	The spray arm is hitting the dishes in the lower basket	Move or remove items blocking the spray arm
Partial food wastes remain on the dishes	Dishes placed incorrectly, sprayed water not reaching affected dishes	Do not overload baskets
	Dishes leaning each another	Place dishes as instructed in the section on loading your dishwasher
	Not enough detergent used	Use the correct amount of detergent, as instructed in the programme table
	Wrong wash programme selected	Use the information in the programme table to select the most appropriate programme
	Spray arms clogged with food waste	Clean the holes in the spray arms with thin objects
	Filters or water drain pump clogged or filter misplaced	Check the drain hose and filters are correctly fitted

FAULT	POSSIBLE CAUSE	TROUBLESHOOTING
Whitish stains remains on dishes	Not enough detergent used	Use the correct amount of detergent, as instructed in the programme table
	Rinse aid dosage and/or water softener setting set too low	Increase rinse aid and/or water softener level
	High water hardness level	Increase water softener level and add salt
	Salt compartment cap not closed properly	Check that the salt compartment cap is closed properly
Dishes do not dry	Drying option is not selected	Select a programme with a drying option
	Rinse aid dosage set too low	Increase rinse aid dosage setting
Rust stains form on the dishes	Stainless-steel quality of the dishes is insufficient	Use only dishwasher-proof sets
	High level of salt in wash water	Adjust the water hardness level using water hardness table
	Salt compartment cap not closed properly	Check that the salt compartment cap is closed properly
	Too much salt spilled in the Dishwasher while filling it with salt	Use funnel while filling salt to the compartment to avoid spillage
	A poor mains grounding	Consult a qualified electrician immediately
Detergent remains in the detergent compartment	Detergent was added when the detergent compartment was wet	Make sure detergent compartment is dry before use

AUTOMATIC FAULT WARNINGS AND WHAT TO DO

TROUBLE CODE	POSSIBLE FAULT	POSSIBLE FAULT
FF	Water inlet system failure.	Make sure the water inlet tap is open and water is flowing.
		Separate the inlet hose from the tap and clean the filter of the hose.
		Contact for service if the error continues.
F5	Pressure system failure.	Contact for service.
F3	Continuous water input.	Close the tap and contact for service.
F2	Inability to discharge water.	Water discharge hose and filters may be clogged.
		Cancel the program.
		If the error continues, contact for service.
F8	Heater error.	Contact for service.
F1	Overflow.	Unplug the machine and close the tap.
		Contact for service.
F7	Overheating.	Contact for service.
F6	Faulty heater sensor.	Contact for service.
HI	High voltage failure.	Contact for service.
LO	Low voltage failure.	Contact for service.

The installation and repairing procedures should always be carried out by the Authorised Service Agent in order to avoid possible risks. The manufacturer shall not be held liable for damages that may arise from procedures carried out by unauthorised persons. Repairs may be carried out by technicians only. If a component has to be replaced, ensure that only original spare parts are used.

Improper repairs or use of non-original spare parts may cause considerable damage and put the user at considerable risk.

Contact information for your customer service can be found on the back of this document. Function-relevant genuine spare parts according to the corresponding Ecodesign order can be obtained from Customer Service for a period of at least 10 years from the date on which your appliance was placed on the market within the European Economic Area.

CHAPTER 10. DISPOSAL OF USED EQUIPMENT

This device has been designed and manufactured of high-quality reusable materials and components.

The symbol of the crossed waste container placed on the product (Fig. A) means that the product is subject to selective collection in accordance with the provisions of Directive 2012/19/EU of the European Parliament and of the Council. a crossed-out wheelie bin symbol (Fig. B) placed on the product means that the product contains batteries that are subject to separate collection in accordance with the provisions of Directive 2006/66/EC of the European Parliament and of the Council. Such marking informs that electrical and electronic equipment and batteries (if any) must not be disposed of with other household waste after the period of use.

The user is obliged to return waste equipment and batteries (if any) to collection points for waste electrical and electronic equipment and batteries (if any). Collectors of such waste, including waste equipment collectors, treatment plants, distributors (shops), municipal waste separate collection points (municipal units), and other entities specified by law form an appropriate system to return this kind of equipment.

Correct disposal of waste equipment and batteries (if any) allows avoiding consequences that may be harmful to health and the environment, caused by the possible presence of hazardous components in the equipment and batteries, and inappropriate storage and processing of such equipment and batteries. Households play an important role in contributing to the reuse and recovery, including recycling, of waste equipment. At this stage, attitudes are formed, affecting the common good, which is a clean natural environment.

Moreover, households are one of the largest users of small equipment and the rational management thereof at this stage affects the recovery of secondary raw materials. Penalties may be imposed in accordance with national legislation for improper disposal of this product. If the device has a lock, please remove it for the safety of all persons who may later come into contact with the device. Some refrigerators and freezers contain insulation material and CFC refrigerant. Therefore, be careful not to pollute the environment when you dispose of your old refrigerator.



Fig. A



Fig. B

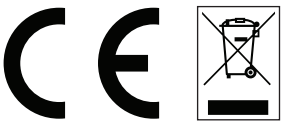

KERNAU

Serwis Kernau
PL: +48 22 243 70 00
Pn 8:00 - 17:00
Wt-Pt 9:00 - 17:00
serwis@kernau.com