

INSTRUKCJA OBSŁUGI I INSTALACJI PRALKI KFWM 642103



www.kernau.com

KERNAU

SZANOWNY KLIENCIE,

Dziękujemy za zainteresowanie naszą ofertą i gratulujemy wyboru.

Naszym celem jest zaoferowanie Wam produktów o wysokiej jakości, które spełnią Wasze oczekiwania. Opisywane urządzenie zostało wyprodukowane w nowoczesnych zakładach i dokładnie przetestowane pod względem jakości. Niniejsza instrukcja została opracowana w celu ułatwienia obsługi urządzenia, które wyprodukowano z wykorzystaniem najnowszej technologii gwarantującej zaufanie i maksymalną wydajność. Przed przystąpieniem do korzystania z urządzenia należy uważnie zapoznać się z niniejszą instrukcją, ponieważ zawiera podstawowe informacje dotyczące bezpiecznej instalacji, konserwacji i obsługi. W sprawie instalacji urządzenia należy zwrócić się do najbliższego autoryzowanego serwisu.

UWAGA:

Instrukcja zawiera ważne informacje dotyczące użytkowania i konserwacji urządzenia, dlatego prosimy o uważne zapoznanie się z prostymi instrukcjami i o przestrzeganie ich, co umożliwi Państwu osiągnięcie znakomitych rezultatów użytkowania. Prosimy także o przechowywanie poniższej instrukcji w bezpiecznym miejscu, bo można było z niej skorzystać.

Producent nie ponosi odpowiedzialności za jakiegokolwiek uszkodzenia mienia lub osób powstałe w wyniku błędnego montażu lub niewłaściwego użytkowania urządzenia.

SPIS TREŚCI

1: ZANIM ZACZNIESZ KORZYSTAĆ Z URZĄDZENIA	6
• OSTRZEŻENIA DOTYCZĄCE BEZPIECZEŃSTWA	6
• PRAWIDŁOWE UŻYTKOWANIE	7
• OGÓLNE OSTRZEŻENIA	8
• OSTRZEŻENIA DOTYCZĄCE BEZPIECZEŃSTWA	10
• OPAKOWANIE I ŚRODOWISKO	12
• INFORMACJE O OSZCZĘDNOŚCIACH	13
2: OGÓLNE INFORMACJE O URZĄDZENIU	14
• OGÓLNY OPIS WYGLĄDU	14
• DANE TECHNICZNE	16
3: INSTALACJA	17
• USUWANIE ŚRUB ZABEZPIECZAJĄCYCH	17
• USTAWIANIE REGULOWANYCH NÓŻEK	18
• POŁĄCZENIE ELEKTRYCZNE	19
• PODŁĄCZENIE WĘŻA DOPROWADZAJĄCEGO WODĘ	19
• PODŁĄCZENIE ODPLYWU WODY	21
4: WPROWADZENIE DO PANELU STERUJĄCEGO	22
• SZUFLADA NA PROSZEK	23
• POKRĘTŁO PROGRAMOWANIA	24
• WYŚWIETLACZ ELEKTRONICZNY	25
5: WSTĘPNE PRZYGOTOWANIE PRANIA	26
• SORTOWANIE PRANIA	26
• WKŁADANIE PRANIA DO PRALKI	28
• WSYPYWANIE PROSZKU DO PRALKI	29
• OBSŁUGA PRALKI	30
• FUNKCJE DODATKOWE	31
• ZABEZPIECZENIE PRZED DZIEĆMI	35
• ANULOWANIE PROGRAMU	36
• ZAKOŃCZENIE PROGRAMU	36

6: TABELA PROGRAMÓW	37
7: KONSERWACJA I CZYSZCZENIE PRALKI	43
• FILTRY WLOTU WODY	43
• FILTR POMPY	44
• SZUFLADA NA PROSZEK	45
8: KOREK / OBUDOWA / BĘBEN	46
9: ROZWIĄZYWANIE PROBLEMÓW	47
10: AUTOMATYCZNE OSTRZEŻENIA O PROBLEMACH I POSTĘPOWANIE	51
11: INFORMACJE PRAKTYCZNE	52
• JAK ODCZYTAĆ ETYKIETĘ ENERGETYCZNĄ I INFORMACJE O OSZCZĘDZANIU ENERGII	55
• USUWANIE STAREJ PRALKI	56

ROZDZIAŁ 1: ZANIM ZACZNIESZ KORZYSTAĆ Z URZĄDZENIA

OSTRZEŻENIA DOTYCZĄCE BEZPIECZEŃSTWA

Napięcie zasilania / częstotliwość (V/Hz)	(220-240) V~/50Hz
Maksymalne natężenie prądu (A)	10
Ciśnienie wody	Maximum: 1 Mpa Minimum: 0,1 Mpa
Moc całkowita (W)	1850
Maksymalny ciężar wsadu (kg)	6

- Nie ustawiaj pralki na wykładzinie dywanowej, ani na podłożu, które uniemożliwiałoby wentylację jej podstawy.
- Urządzenie to nie jest przeznaczone do obsługi przez osoby (w tym dzieci) z ograniczoną sprawnością fizyczną, zmysłową lub umysłową, czy bez odpowiedniego doświadczenia i umiejętności, o ile nie zapewni się im nadzoru lub instrukcji jego użytkowania ze strony osoby odpowiedzialnej za ich bezpieczeństwo. Należy uważać na dzieci, aby nie bawiły się tym urządzeniem.
- W przypadku uszkodzenia przewodu zasilającego skontaktuj się z najbliższym autoryzowanym serwisem, aby go wymienić.
- Przy przyłączaniu pralki do zasilania w wodę użyj wyłącznie nowego węża dopływu wody dostarczonego wraz z nią. Nie wolno używać starych, używanych, ani uszkodzonych węży dopływu wody.
- Urządzenie może być używane przez dzieci w wieku 8 lat i starsze oraz osoby ograniczonych zdolnościach fizycznych, czuciowych lub umysłowych, lub nieumiejętne i niedoświadczone, jeśli są pod nadzorem lub poinstruowano je w sprawach użytkowania tego urządzenia w sposób bezpieczny i rozumieją związane z tym zagrożenia.
- Dzieci nie powinny bawić się tym urządzeniem. Dzieciom bez nadzoru nie należy powierzać czyszczenia i konserwacji.

PRAWIDŁOWE UŻYTKOWANIE

- **Konieczn**ie przeczytaj instrukcję obsługi.
- **Tvoja pralka jest przeznaczona do użytku domowego. Wykorzystanie komercyjne spowoduje anulowanie gwarancji.**
- Trzymaj zwierzęta domowe z dala od pralki.
- Proszę sprawdzić opakowanie urządzenia przed instalacją oraz zewnętrzną powierzchnię po usunięciu opakowania. Nie należy używać uszkodzonych urządzeń lub urządzeń z otwartym opakowaniem.
- Urządzenie powinno zostać zainstalowane wyłącznie przez autoryzowany serwis. Ingerencja w urządzenie przez inne osoby spowoduje unieważnienie gwarancji.
- Urządzenie nie powinno być obsługiwane przez osoby (włącznie z dziećmi) o ograniczonej sprawności fizycznej, sensorycznej lub umysłowej, albo nie posiadające wystarczającego doświadczenia i wiedzy, o ile nie odbywa się to pod nadzorem osoby odpowiedzialnej za ich bezpieczeństwo lub po otrzymaniu od niej odpowiednich instrukcji. Należy pilnować, żeby dzieci nie bawiły się urządzeniem.
- Używaj pralki do prania wyłącznie rzeczy, które się do tego nadają według ich producenta.
- **Przed rozpoczęciem użytkowania pralki usuń 4 śruby zabezpieczające ją na czas transportu i gumowe podkł**adki dystansowe z tyłu urządzenia. **Jeśli śruby nie zostaną usunięte, mogą powodować silne wibracje, hałas i niewłaściwe działanie urządzenia (powodując uszkodzenie urządzenia nieobjęte gwarancją).**
- Gwarancja nie obejmuje uszkodzeń spowodowanych działaniem wszelkich czynników zewnętrznych (pestycydów, pożaru itp.).
- Proszę nie wyrzucać niniejszej instrukcji, ale zachować ją do przyszłego wykorzystania. Ty lub ktoś inny możecie potrzebować jej w przyszłości.

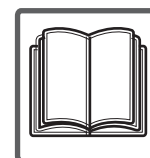

UWAGA:

Dane techniczne urządzenia mogą różnić się w zależności od modelu.

OGÓLNE OSTRZEŻENIA

- Idealna temperatura otoczenia przy pracy urządzenia powinna mieścić się w zakresie 15-25°C.
- Zamrożone węże mogą ulec zniszczeniu i rozsądzeniu. W temperaturach ujemnych korzystanie z urządzeń elektronicznych może być niebezpieczne.
- Proszę upewnić się, że wraz z ubraniami do pralki nie są wkładane żadne niepożądane przedmioty (gwoździe, igły, monety, zapalniczki, zapałki, spinacze itp.). Mogą one spowodować uszkodzenie pralki.
- Przed rozpoczęciem korzystania z pralki możesz zadzwonić do najbliższego autoryzowanego serwisu i poprosić o darmową pomoc przy jej instalacji, obsłudze i użytkowaniu.
- **Zalecane jest przeprowadzenie pierwszej operacji prania z użyciem programu "Bawełna 90°" bez wkładania prania i z proszkiem wsypanym do poziomu ½ miarki w drugiej przegródce szuflady na proszek.**
- Ponieważ wystawienie proszku lub środka do zmiękczenia tkanin na dłuższe działanie powietrza może sprzyjać powstawaniu osadu, wsypuj proszek lub środek do zmiękczenia tkanin do szuflady na początku każdego prania.
- Jeśli pralka nie będzie używana przez dłuższy czas, zalecane jest odłączanie jej od prądu i zakręcanie kranu doprowadzającego wodę. Pozostawienie otwartych drzwi pralki zapobiegnie wytworzeniu się nieprzyjemnych zapachów wynikających z wilgoci.
- W pralce mogły pozostać pewne ilości wody po próbach i testach przeprowadzonych w trakcie procedur kontroli jakości. Nie oznacza to uszkodzenia pralki.
- Pamiętaj, że opakowanie pralki może stanowić zagrożenie dla dzieci. Należy przechowywać je w miejscu niedostępnym dla dzieci lub usunąć je w poprawny sposób.
- Trzymaj drobne elementy z niniejszego dokumentu poza zasięgiem dzieci.
- Używaj programów prania wstępnego tylko do bardzo brudnych rzeczy.

- Nigdy nie otwieraj szuflady na proszek, gdy pralka pracuje.



- W przypadku wystąpienia jakiegokolwiek awarii, najpierw odłącz pralkę od prądu i zakręć wodę. Nie próbuj samodzielnie naprawiać urządzenia, ale zawsze skontaktuj się z autoryzowanym serwisem.

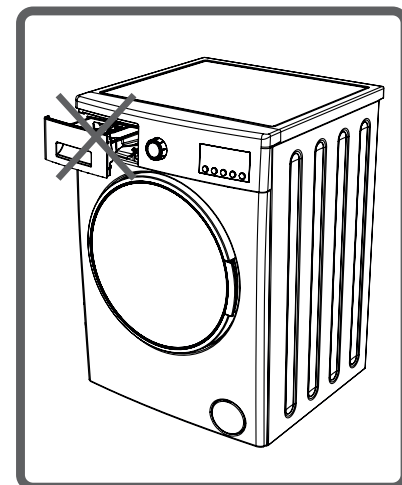

- Nie należy przekraczać wskazanej maksymalnej ilości prania wkładanego do pralki.

- Nigdy nie należy na siłę otwierać drzwiczek,



- gdy pralka pracuje.
- Nie należy prać ubrań pokrytych mąką, ponieważ może to doprowadzić do uszkodzenia pralki.

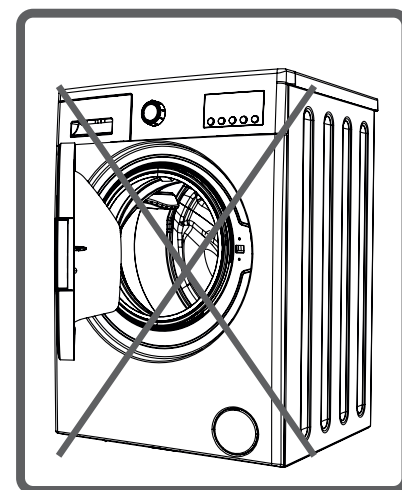

- Proszę przestrzegać wskazówek producenta proszku/ubrań dotyczących stosowania w pralce płynów do płukania i podobnych środków.
- Ustaw pralkę tak, żeby było możliwe całkowite otwarcie drzwiczek.
- Ustaw pralkę w miejscu zapewniającym dobrą wentylację i stały obieg powietrza.

OSTRZEŻENIA DOTYCZĄCE BEZPIECZEŃSTWA

- **Konieczn**ie przeczytaj poniższe ostrzeżenia. Dzięki temu ochronisz siebie i bliskich przed śmiertelnymi obrażeniami i innymi zagrożeniami.



NIEBEZPIECZEŃSTWO POPARZENIA!

- Nie dotykaj węża odpływowego oraz odprowadzanej wody, ponieważ podczas pracy urządzenia mogą mieć one wysoką temperaturę.



RYZIKO ZAGROŻENIA ŻYCIA POPRZEZ PORAŻENIE PRĄDEM ELEKTRYCZNYM!

- Nie należy używać rozdzielaczy lub przedłużaczy elektrycznych.



- Nie podłączaj do prądu uszkodzonej wtyczki.

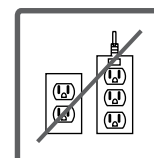

- Nigdy nie należy ciągnąć za kabel w celu jego odłączenia – zawsze chwytaj za wtyczkę.

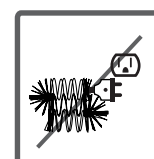

- Nie odłączaj i nie podłączaj wtyczki mokrymi rękami, ponieważ grozi to porażeniem prądem.

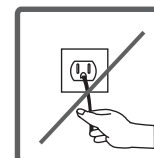

- Nigdy nie dotykaj urządzenia mokrymi rękami bądź stopami.

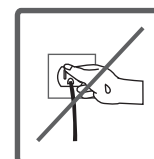

- W przypadku problemów z wtyczką zasilającą skontaktuj się z najbliższym autoryzowanym serwisem w celu przeprowadzenia wymiany.



ZAGROŻENIE ZALANIEM!



- Sprawdź prędkość strumienia wody przed umieszczeniem węża odpływowego w zlewie.
- Zabezpiecz odpowiednio wąż przed ześlizgnięciem się.
- Odrzut z nieprawidłowo umieszczonego węża może spowodować jego przemieszczenie. Zadbaj, żeby korek nie zablokował odpływu w zlewie.

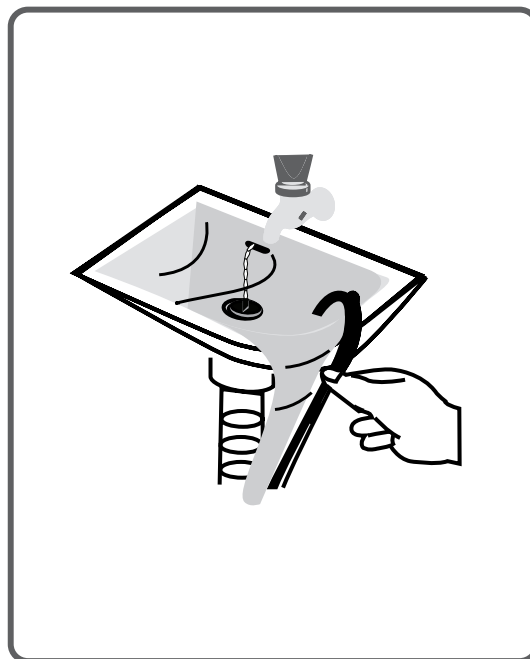
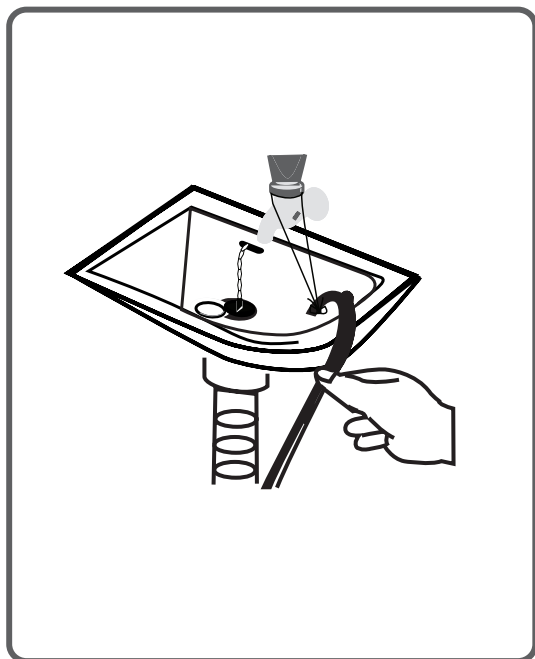

ZAGROŻENIE POŻAREM!



- Nie przechowuj łatwopalnych płynów w pobliżu pralki.
- Siarka z rozpuszczalników może spowodować korozję. Z tego względu nie należy używać rozpuszczalników w pralce.
- Nigdy nie używaj w pralce produktów zawierających rozpuszczalniki (takich jak benzyna rektyfikowana).
- Przed włożeniem ubrań do pralki wyjmij wszystkie przedmioty z kieszeni (igły, spinacze do papieru, zapalniczki, zapalki itp.).
- **Może wystąpić zagrożenie pożarem lub wybuchem.**



ZAGROŻENIE UPADKIEM I OBRAŻENIAMI CIAŁA!



- Nie wchodź na pralkę. Górny blat pralki może pęknąć powodując obrażenia ciała.
- W trakcie instalacji uporządkuj wąż, kabel i opakowanie. W przeciwnym wypadku możesz się potknąć i upaść.
- Nie obracaj pralki do góry nogami, ani nie kładź jej na boku.
- Nie podnoś pralki trzymając za wystające elementy (szufladę na proszek, drzwiczki). Mogą one pęknąć powodując obrażenia ciała.

- Nieuporządkowane po instalacji wąż i kable stwarzają ryzyko potknięcia i wystąpienia obrażeń ciała.

- **Pralkę powinny przenosić przynajmniej 2 osoby.**

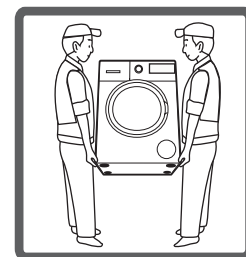

BEZPIECZEŃSTWO DZIECI!



- Nie pozostawiaj dzieci bez nadzoru w pobliżu pralki. Dzieci mogą zamknąć się w środku pralki, co może zagrozić ich życiu.
- Szyba i obramowanie drzwiczek silnie się nagrzewają w trakcie pracy pralki. Z tego względu dotknięcie pralki może spowodować uszkodzenia skóry u dziecka.
- Trzymaj opakowanie z dala od dzieci.
- Spożycie proszku i środków konserwacyjnych może spowodować zatrucie, natomiast kontakt ze skórą lub oczami może doprowadzić do podrażnienia. Trzymaj środki piorące poza zasięgiem dzieci.

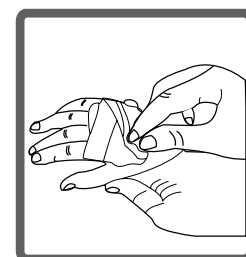

OPAKOWANIE I ŚRODOWISKO

USUWANIE OPAKOWANIA

Opakowanie chroni pralkę przed uszkodzeniami w czasie transportu. Materiały zastosowane do pakowania są przyjazne środowisku i nadają się do powtórnego przetworzenia.

Materiały nadające się do przetworzenia oszczędzają zasoby naturalne oraz pozwalają zmniejszyć produkcję śmieci.

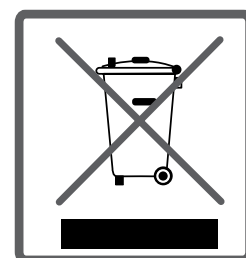

USUWANIE STAREJ PRALKI

W starych urządzeniach elektrycznych i elektronicznych mogą nadal znajdować się elementy nadające się do wykorzystania.

Z tego względu nigdy nie wyrzucaj starych urządzeń na śmietnik.

Przełącz je do punktów zbiórki wyznaczonych przez odpowiedzialne władze.

Proszę upewnić się, że dla bezpieczeństwa dzieci stare urządzenia są przechowywane w odpowiednich miejscach do momentu wywiezienia ich z domu.

INFORMACJE O OSZCZĘDNOŚCIACH

PONIŻSZE WSKAZÓWKI POZWALAJĄ UZYSKAĆ WIĘKSZĄ WYDAJNOŚĆ URZĄDZENIA:

- Nie należy przekraczać podanej maksymalnej ilości prania wkładanego do pralki. W ten sposób pralka będzie pracować w trybie energooszczędnym.
- Nie należy używać funkcji prania wstępnego dla ubrań zabrudzonych w niewielkim i normalnym stopniu - pozwoli to oszczędzić prąd i wodę.

ROZDZIAŁ 2: OGÓLNE INFORMACJE O URZĄDZENIU

OGÓLNY OPIS WYGLĄDU

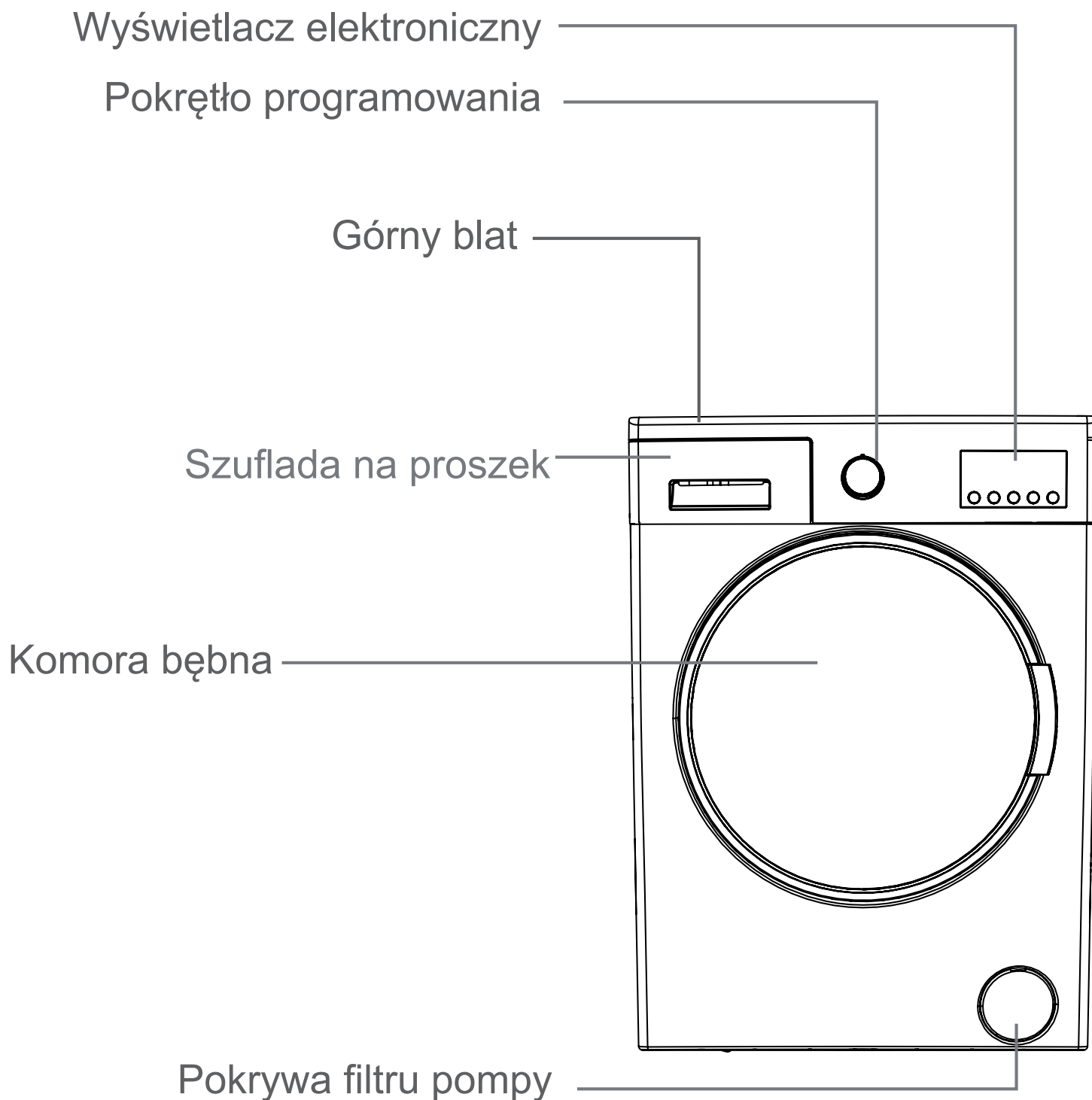

Śruba zabezpieczająca
pralkę podczas transportu

Zawór wlotu wody

Wąż odpływowy

Kabel zasilający

Śruba zabezpieczająca
pralkę podczas transportu

Śruba zabezpieczająca
pralkę podczas transportu

Śruba zabezpieczająca
pralkę podczas transportu

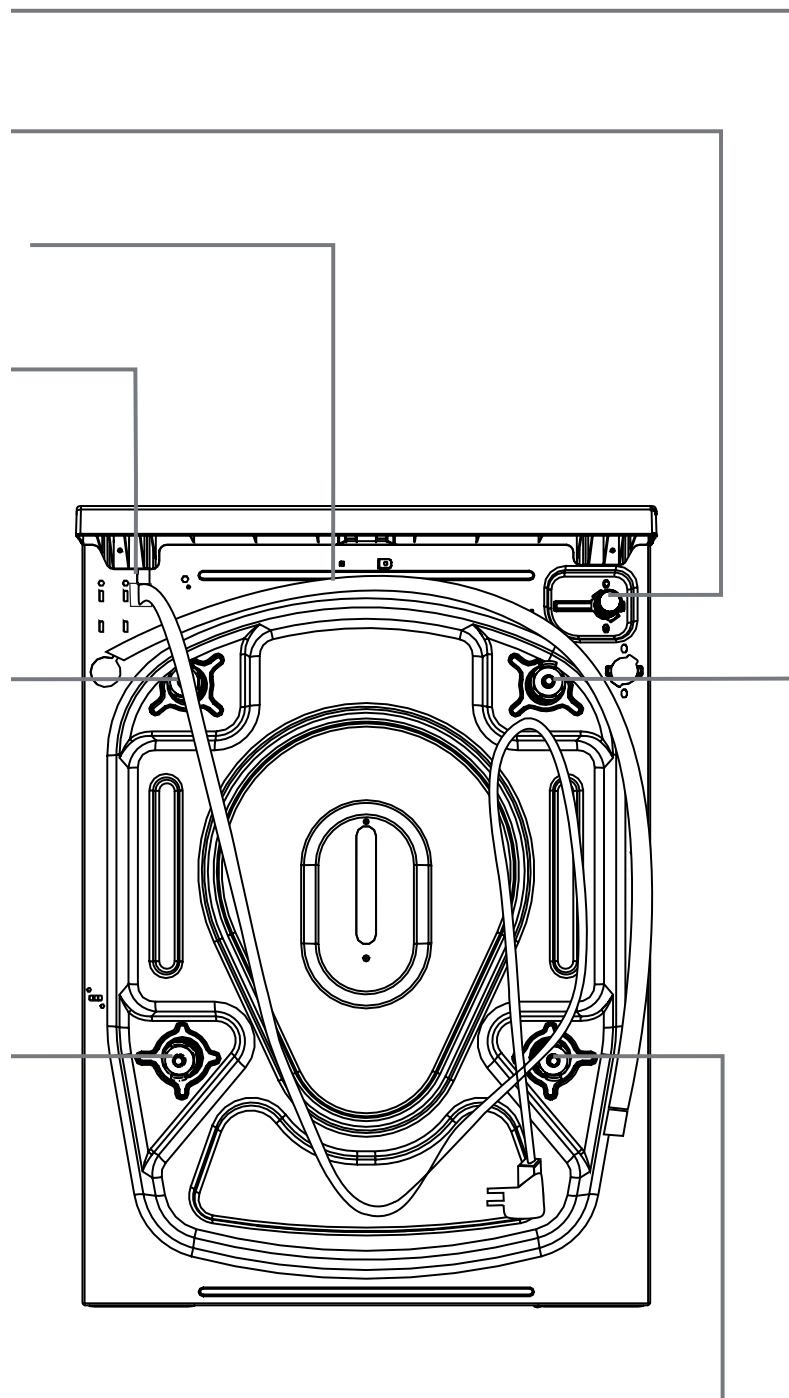

DANE TECHNICZNE

Napięcie zasilania/ Częstotliwość prądu (V/Hz)	Prąd przemienny (220-240) V~/50 Hz
Całkowity pobór prądu (A)	10
Ciśnienie wody (MPa)	Maksymalne: 1 Minimalne: 0,1
Moc całkowita (W)	1850
Maksymalny ciężar suchego prania (kg)	6
Prędkość obrotowa (obr./min)	1000
Liczba programów	15
Wymiary (wysokość x szerokość x głębokość) (mm)	845 x 597 x 416

ROZDZIAŁ 3: INSTALACJA

USUWANIE ŚRUB ZABEZPIECZAJĄCYCH

Przed rozpoczęciem użytkowania pralki usuń 4 śruby zabezpieczające i gumowe podkładki dystansowe z tyłu urządzenia. Jeśli śruby nie zostaną usunięte, mogą powodować silne wibracje, hałas i niewłaściwe działanie urządzenia (powodując uszkodzenia nie objęte gwarancją).

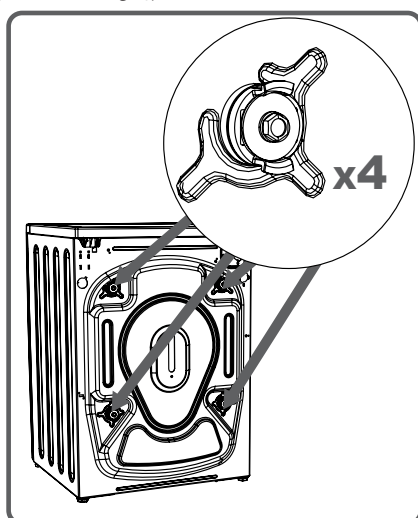
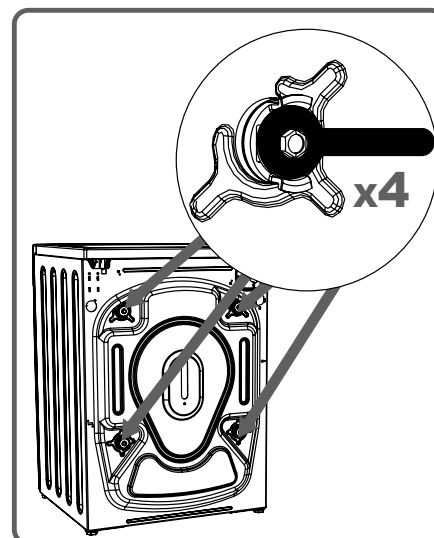

Śruby zabezpieczające powinny zostać usunięte poprzez ich wyciągnięcie.

Zamontuj plastikowe zaślepki z torebki z akcesoriami w miejscach, z których zostały usunięte śruby zabezpieczające.

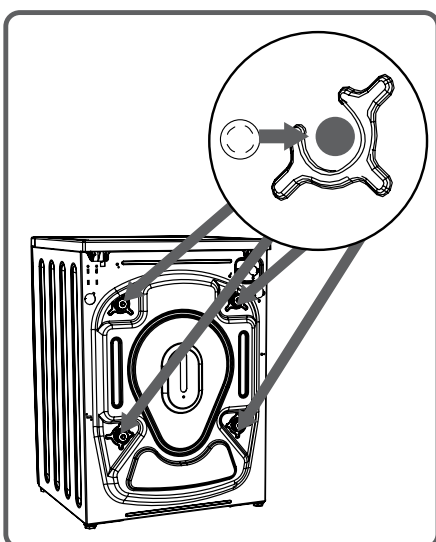
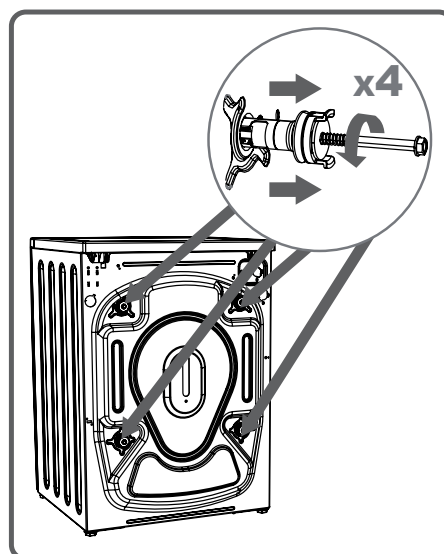

Śruby zabezpieczające należy zachować na wypadek przewożenia pralki w przyszłości.

⚠ UWAGA:

Przed pierwszym użyciem należy całkowicie usunąć śruby zabezpieczające. Gwarancja nie obejmuje usterek powstałych podczas korzystania z pralki z zamontowanymi śrubami zabezpieczającymi.

USTAWIANIE REGULOWANYCH NÓŻEK

- Nie należy ustawiać pralki na dywanie lub innych powierzchniach, które blokowałyby wentylację podstawy.
- Żeby zapewnić ciche i wolne od wibracji działanie pralki, należy ustawić ją na nieśliskim i stabilnym podłożu.
- Można wypoziomować ustawienie pralki używając nóżek.

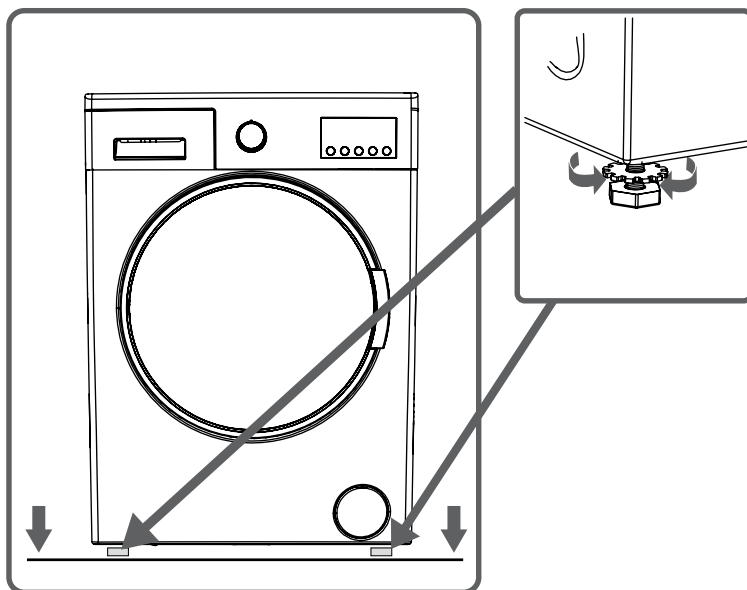

- Poluzuj plastikową nakrętkę regulacyjną.
- Wsuń lub wsuń nóżki obracając je.
- Po uzyskaniu poziomu ponownie nakręć do góry plastikową nakrętkę.

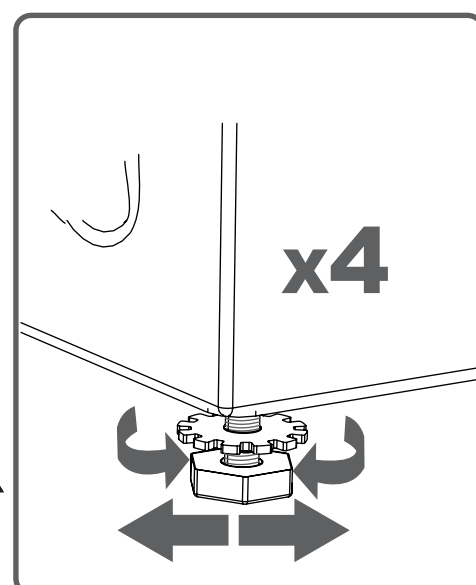

- Nigdy nie należy podkładać kartonu, drewna i innych podobnych materiałów pod pralkę w celu skompensowania nierówności podłoża.
- Po uporządkowaniu podłoża, na którym stoi pralka uważaj, żeby nie zaburzyć wypoziomowania nóżek.

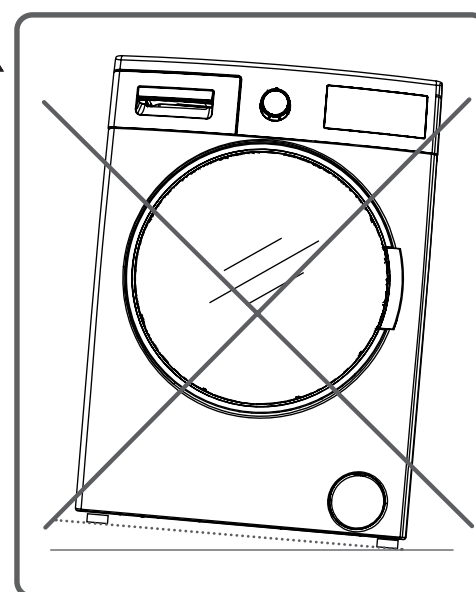

POŁĄCZENIE ELEKTRYCZNE

- Pralka przystosowana jest do pracy z prądem o napięciu 220 - 240 V i częstotliwości 50 Hz.
- Kabel zasilający pralki posiada specjalną uziemioną wtyczkę. Należy zawsze ją podłączać do uziemionego gniazdka przystosowanego do podawania prądu o natężeniu co najmniej 10 amperów. Do obwodu gniazdka powinien być podłączony bezpiecznik co najmniej 10 amperów.
- Linia przesyłowa połączona z wtyczką również powinna być chroniona 10-amperowym bezpiecznikiem. Jeśli nie posiadasz odpowiedniego gniazdka i bezpieczników, skonsultuj się z wykwalifikowanym elektrykiem.
- Nie ponosimy odpowiedzialności za użytkowanie nieuziemionego urządzenia.

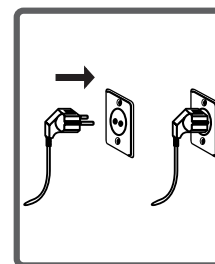

⚠ UWAGA:

Używanie pralki przy niskim napięciu spowoduje skrócenie jej czasu życia i ograniczenie wydajności.

PODŁĄCZENIE WĘŻA DOPROWADZAJĄCEGO WODĘ

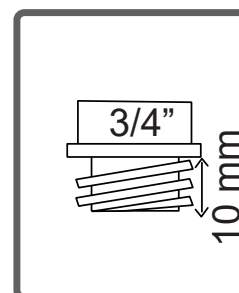
- Pralka może mieć albo jeden wpust wody (zimnej) lub dwa (zimnej i gorącej) w zależności od specyfikacji. Wąż z białą osłonką powinien być podłączany do wpustu zimnej wody, natomiast wąż z czerwoną osłonką do wpustu gorącej wody (w urządzeniach z podwójnym wpustem wody).
- Żeby wyeliminować przeciekanie wody w miejscach styku, w zestawie z wężem dołączane są 1 lub 2 nakrętki (w urządzeniach z podwójnym wpustem wody). Załóż te nakrętki po stronie kranu na końce nowych węży doprowadzających wodę.
- Przykręć nowe węże doprowadzające wodę do kranu z gwintem $\frac{3}{4}$ ".

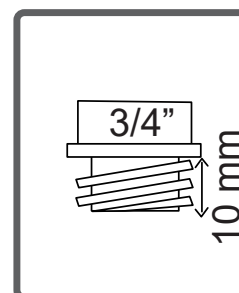
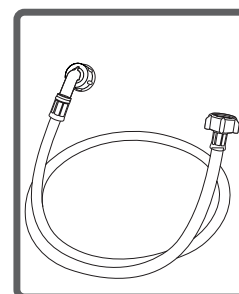

- Podłącz koniec węża z białym kolankiem do oznaczonego na biało wpustu wody z tyłu pralki, a koniec z czerwonym kolankiem do wpustu oznaczonego na czerwono (dotyczy urządzeń z dwoma wpustami wody).

Ręką dokręć plastikowe elementy połączeń.

Jeśli masz wątpliwości co do jakości połączeń, poproś o pomoc wykwalifikowanego hydraulika.

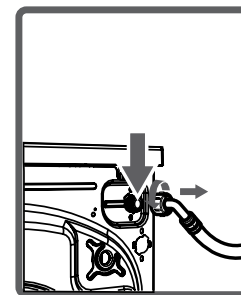

- Przepływ wody o ciśnieniu na poziomie 0,1-1 MPa pozwoli na wydajniejszą pracę pralki. (Ciśnienie 0,1 MPa oznacza, że w ciągu jednej minuty ponad 8 litrów wody przepłynie przez w pełni odkręcony kran.)

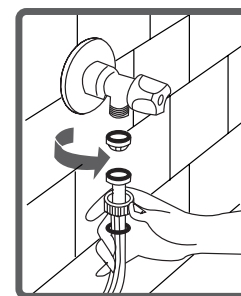

- Upewnij się, że przez miejsca styku nie przecieka woda odkręcając całkowicie kran po wykonaniu połączeń.
- Upewnij się, że nowe węże doprowadzające wodę nie są wygięte, pęknięte, zmiażdżone lub zdeformowane.
- Jeśli pralka posiada podwójny wpust wody, temperatura gorącej wody powinna wynosić maksymalnie 70°C.

⚠ UWAGA:

Wykonując połączenia doprowadzające wodę wykorzystuj wyłącznie nowe węże dostarczane w zestawie z pralką. Nigdy nie używaj starych, używanych lub uszkodzonych węży doprowadzających wodę.

PODŁĄCZENIE ODPLYWU WODY

- Koniec węża odprowadzającego wodę można podłączyć do specjalnego złącza bezpośrednio podłączonego do odpływu wody lub kolanka odpływowego umywalki.
- Nigdy nie próbuj przedłużać węża odprowadzającego wodę wykonując dodatkowe połączenia.
- Nie wkładaj węża odprowadzającego wodę do naczyń lub wiader.
- Upewnij się, że wąż odprowadzający wodę nie jest wygięty, zniekształcony, zmiażdżony lub rozciągnięty. Proszę zauważyć, że:
- Wąż odprowadzający wodę powinien być zamontowany na wysokości przynajmniej 60cm, a maksymalnie 100cm nad poziomem podłoża.

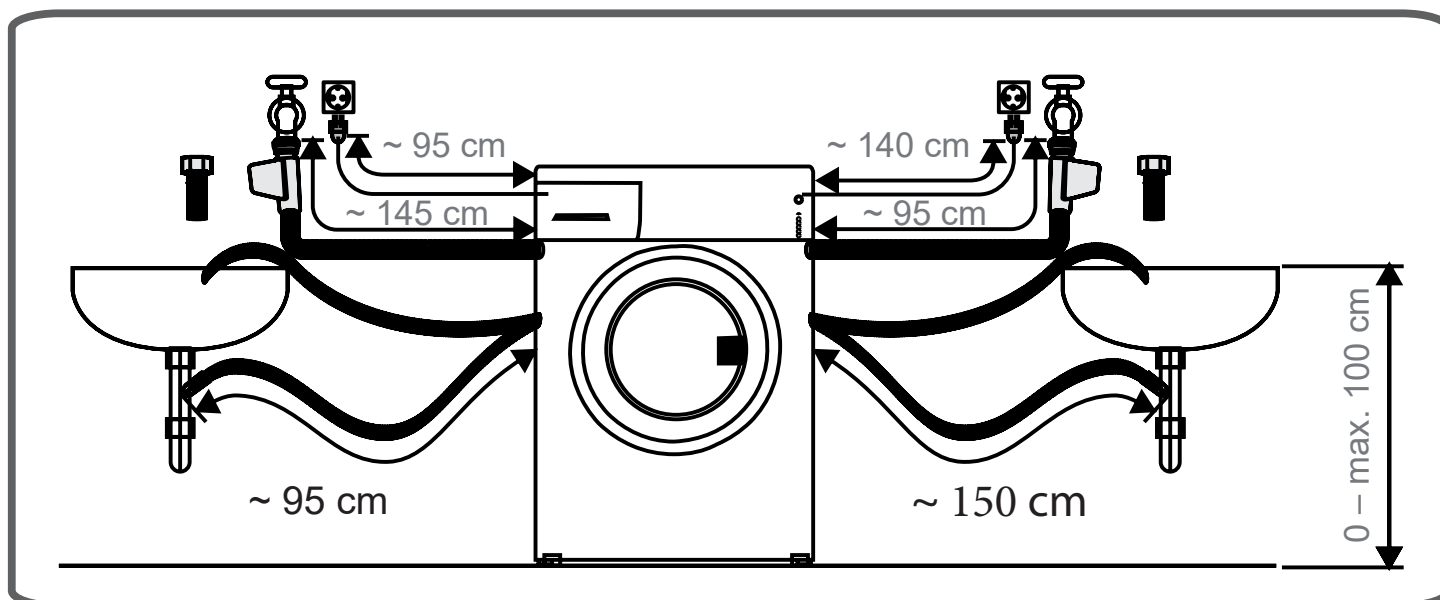
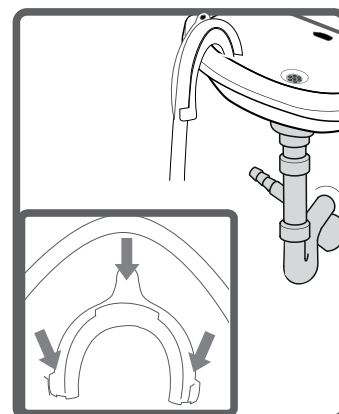
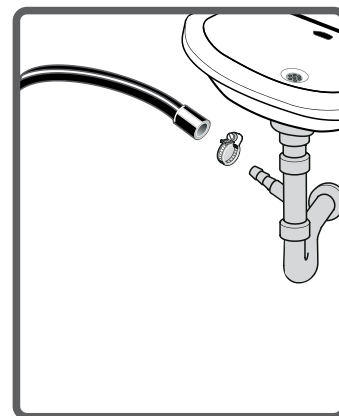

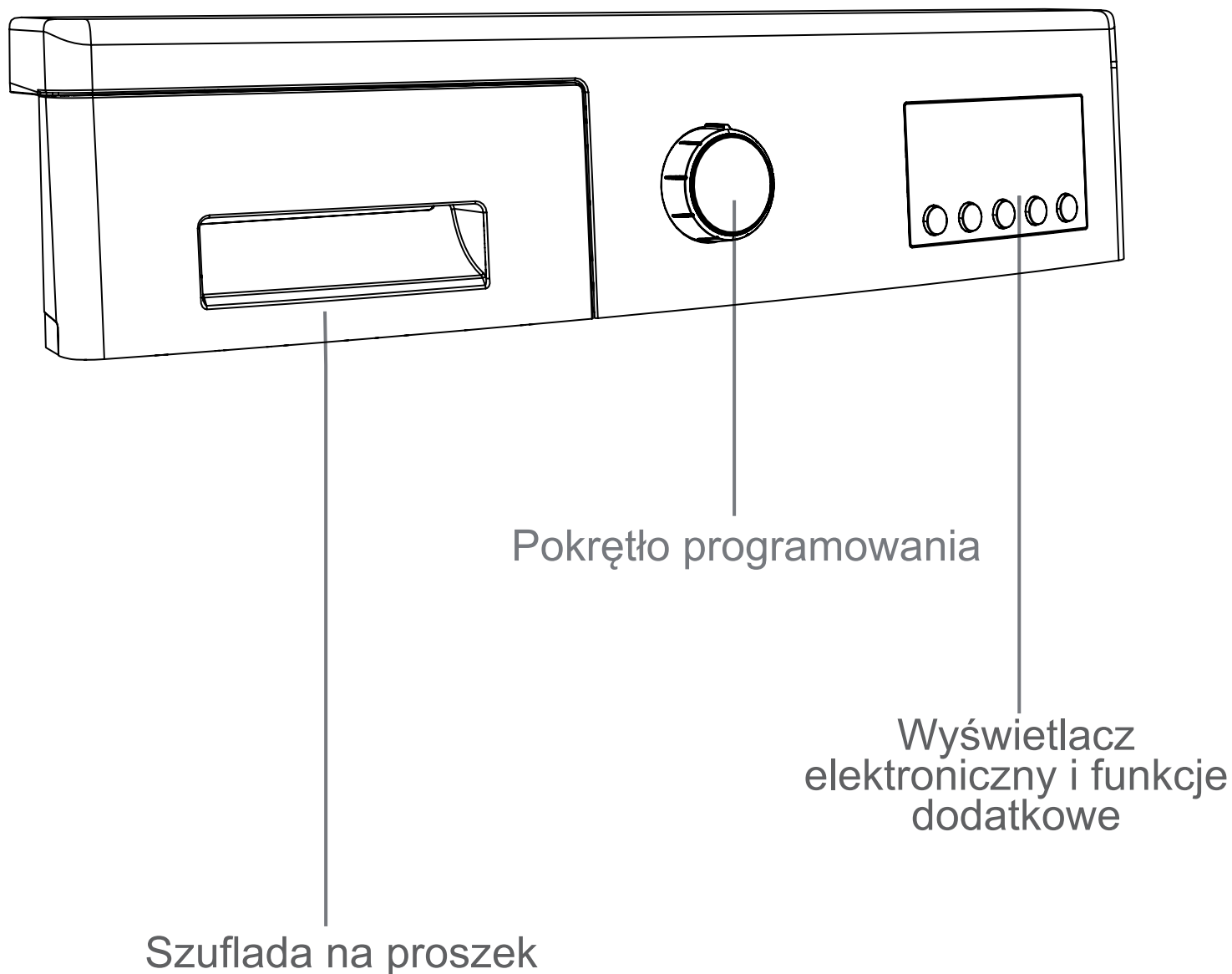
ROZDZIAŁ 4: WPROWADZENIE DO PANELU STERUJĄCEGO

W przypadku użycia płynnego środka piorącego można zastosować miarkę pomagającą w określeniu poziomu detergentu. Płynny środek piorący może być stosowany we wszystkich programach bez prania wstępnego. Dozownik płynnego środka piorącego, (jeśli jest) należy umieścić w drugiej przegródce dozownika na detergenty, a następnie ustalić ilość środka piorącego. W kwestii doboru odpowiedniej ilości płynnego środka piorącego należy przestrzegać zaleceń producentów. Nie należy przekraczać poziomu MAX zaznaczonego na dozowniku. Dozownik płynnego środka piorącego przeznaczony jest wyłącznie na płyn, dlatego nie należy wsypywać do niego proszków.

SZUFLADA NA PROSZEK

- Możesz wykorzystać miarkę do wyznaczania poziomu płynu, jeśli chcesz podczas prania używać płynu do prania. Można używać płynu do prania przy wszystkich programach bez prania wstępnego. Umieść przyrząd do płynu do prania w drugiej przegródce (dostępna wewnątrz pralki) szuflady na proszek (*) i wlej odpowiednią ilość płynu. (Użyj ilości zalecanej przez producenta płynu.)
- Nie należy przekraczać poziomu maksymalnego. Przyrządu należy używać wyłącznie do płynów (nie wolno używać go do odmierzania proszku i jego wyjmowania).

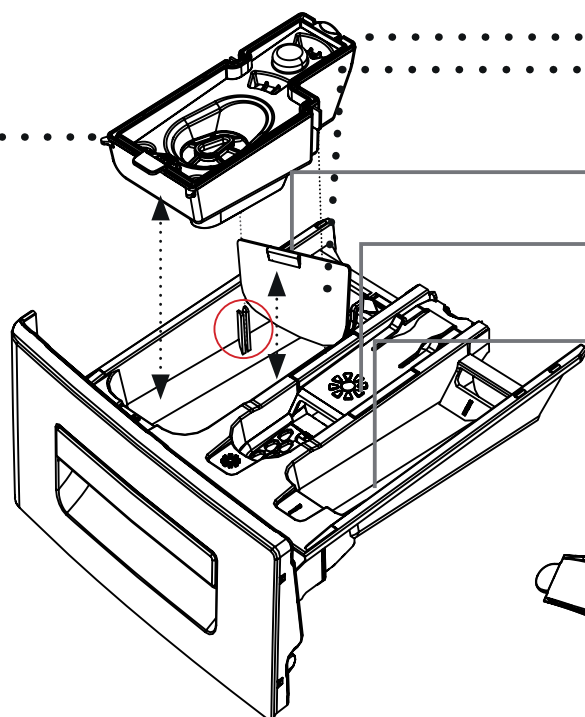
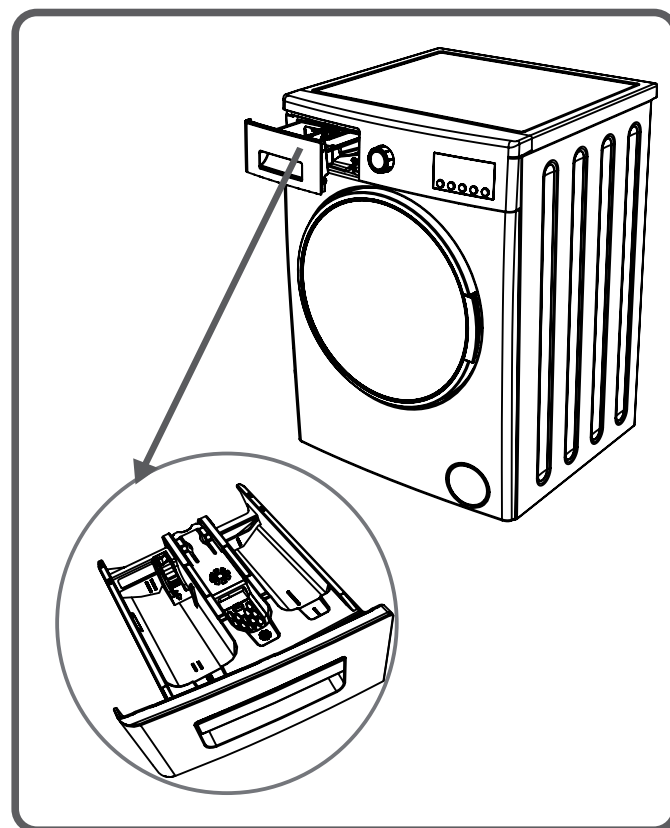

▶ Przyrząd do płynu do prania

Główna przegródka na proszek do prania

Przegródka na środek do zmiękczenia tkanin

Przegródka na proszek do prania wstępnego

Oznaczenia ilości proszku do prania

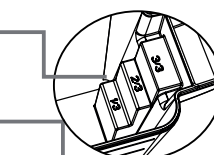

Łopatką do nakładania proszku (*)

(*) Dane techniczne urządzenia mogą różnić się w zależności od modelu.

SEKCJE

Główna przegródka na proszek do prania:

W tej przegródce należy umieszczać wyłącznie takie środki jak proszek lub płyn do prania, zmiękcacz do wody itp. Przyrząd do płynu do prania znajdziesz wewnątrz pralki przy pierwszej instalacji. (*)

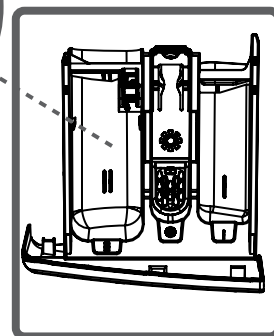
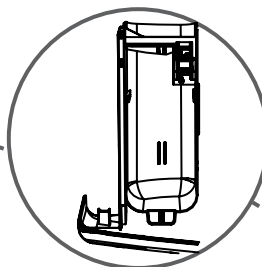

Przegródka na środek do zmiękczenia tkanin, krochmal, proszek:

Możesz użyć środka do zmiękczenia tkanin podczas prania (zalecane jest użycie ilości i rodzaju określonych przez producenta). Czasami środek do zmiękczenia tkanin może pozostać w tej przegródce. Wynika to z tego, że środek jest zbyt gęsty. Żeby zapobiec takiej sytuacji, zalecane jest korzystanie z bardziej płynnych zmiękczaczy lub ich rozcieńczenie przed użyciem.

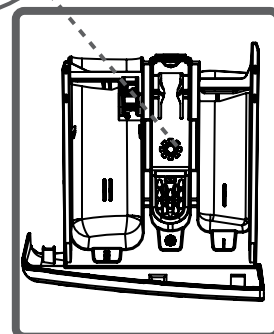
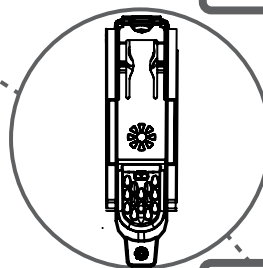

Przegródka na środek do prania wstępnego:

Z tej przegródki należy korzystać wyłącznie wtedy, gdy wybrana jest funkcja prania wstępnego. Dla bardzo brudnych rzeczy zalecane jest użycie funkcji prania wstępnego.

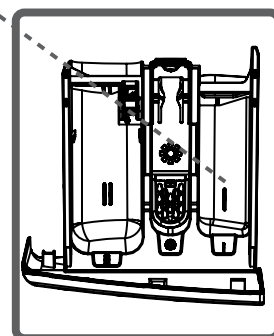
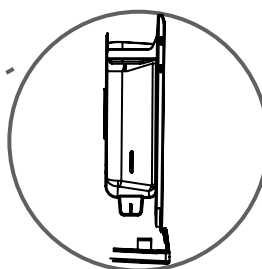

(*) Dane techniczne urządzenia mogą różnić się w zależności od modelu.

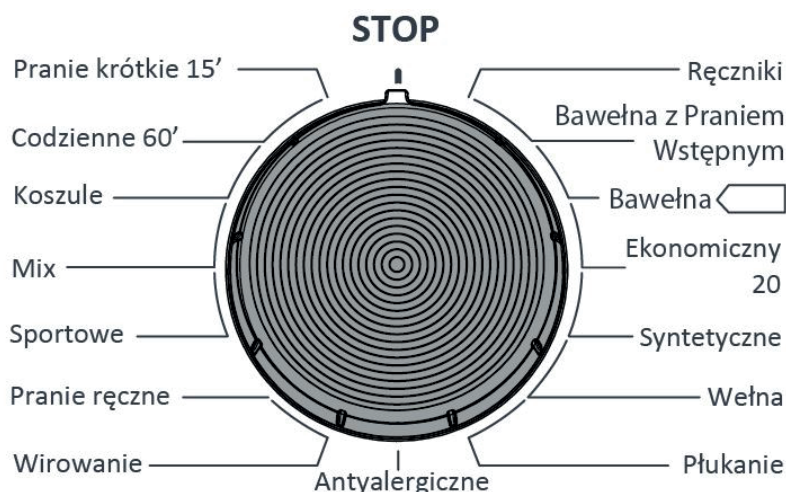

POKRĘTŁO PROGRAMOWANIA

- Używając pokrętki programowania możesz wybrać program, przy pomocy którego chcesz wykonać pranie.
- Możesz wybrać program kręcąc pokrętkę programowania w obie strony.
- Upewnij się, że pokrętło jest ustawione dokładnie na programie, który chcesz wybrać.

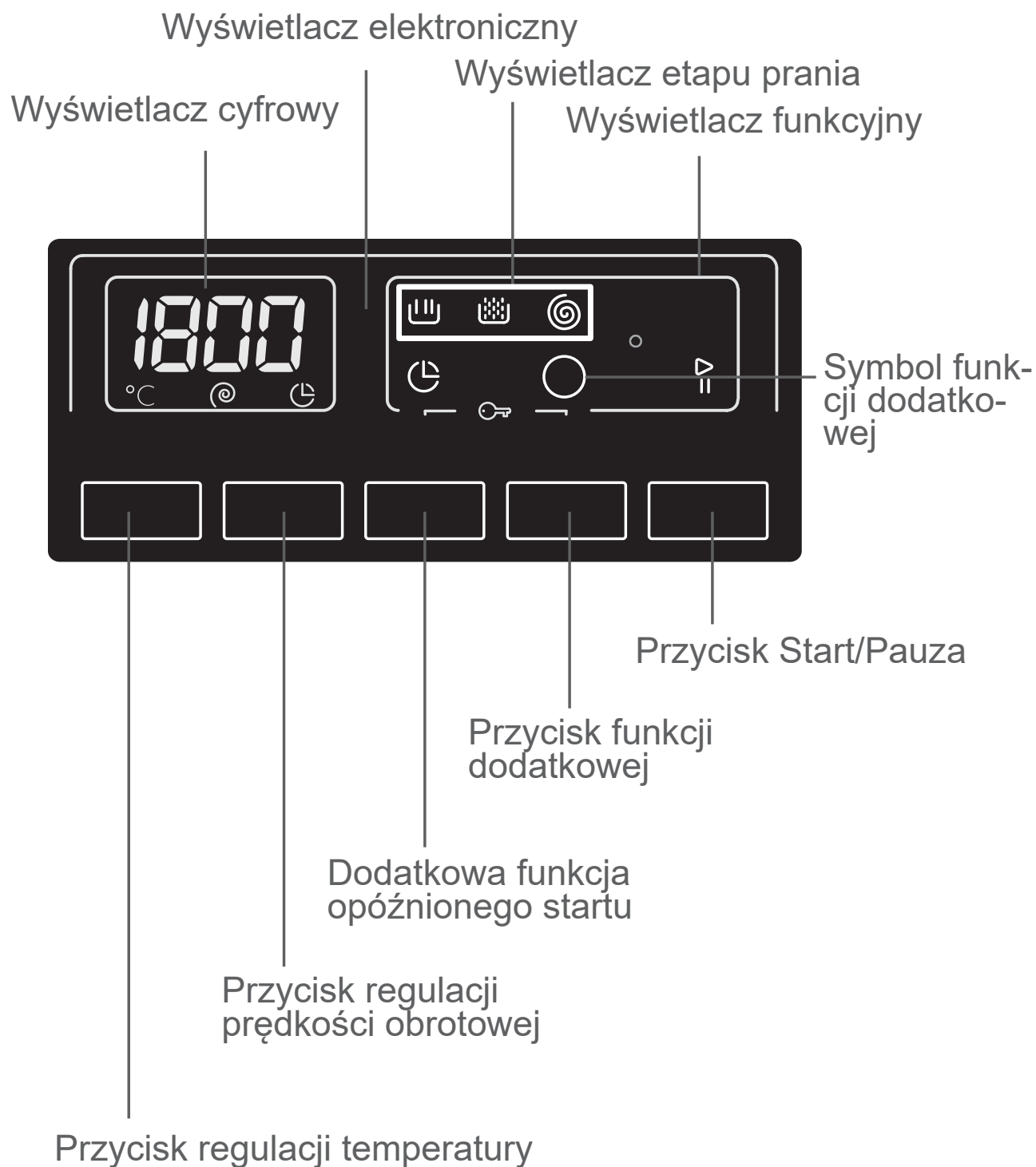

WYŚWIETLACZ ELEKTRONICZNY



Z wyświetlacza można odczytać temperaturę prania, prędkość obrotową pralki, informację o zakończeniu prania, wybrane dodatkowe funkcje oraz aktualny etap trwającego programu w pralce (pranie wstępne/pranie , płukanie , wirowanie ).

Co więcej, elektroniczny wyświetlacz poprzez włączanie kombinacji diod ostrzega o wystąpieniu błędów i powiadamia o zakończeniu wybranego programu prania podświetlając odpowiedni symbol.

ROZDZIAŁ 5: WSTĘPNE PRZYGOTOWANIE PRANIA

SORTOWANIE PRANIA

- Ubrania posiadają metki informujące o zalecanym sposobie prania. Należy prać je i suszyć zgodnie z tym opisem.
- Rozdziel ubrania według ich rodzajów (bawełna, materiały sztuczne, materiały delikatne, wełna itp.), temperatur prania (zimne, 30°, 40°, 60°, 90°) i stopnia zabrudzenia (lekko zabrudzone, zabrudzone, bardzo zabrudzone).
- Nigdy nie należy prać rzeczy kolorowych z białymi.
- Pierz kolorowe rzeczy osobno podczas pierwszego prania, ponieważ mogą farbować.
- Upewnij się, że do prania lub kieszeni nie dostały się metalowe elementy; jeśli tak, wyjmij je.

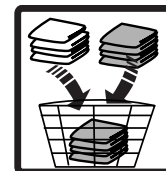
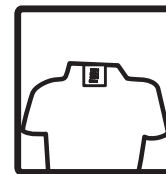

⚠ OSTRZEŻENIE:

Gwarancja nie obejmuje usterek wynikłych z przedostania się substancji obcych do pralki.

- Zasuń i zapnij prane ubrania.
- Zdejmij metalowe lub plastikowe haczyki z firanek i zasłon albo włóż je do siatki lub torby na pranie.
- Przewróć na lewą stronę ubrania takie jak spodnie, wyroby z dzianiny, koszulki i kostiumy kąpielowe.
- Pierz skarpetki, chusteczki i inne drobne rzeczy w siatce na pranie.

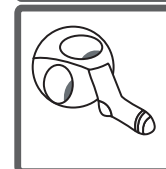
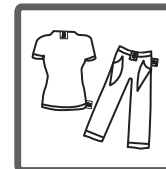
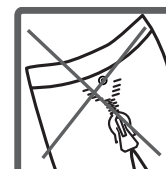



Można wybielać



Nie wybielać



Pranie normalne



Maksymalna
temperatura
prasowania 150°C

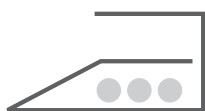

Maksymalna
temperatura
prasowania 200°C

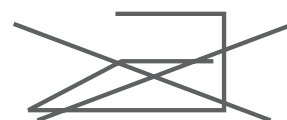

Nie prasować

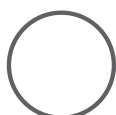

Można czyścić na
sucho



Nie czyścić na sucho



Położyć na płaskiej
powierzchni



Rozwiesić, gdy
mokre



Suszyć przez
rozwieszenie



Nie wyżymać



Można czyścić na sucho
olejem napędowym,
czystym alkoholem i
R113.



Tetrachloroeten R11,
R13, ropa naftowa



Tetrachloroeten R11,
R113, olej napędowy

WKŁADANIE PRANIA DO PRALKI

- Otwórz drzwiczki pralki.

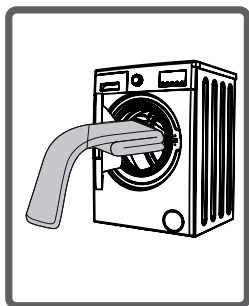

- Włóż rzeczy do pralki.

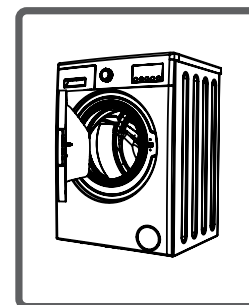

⚠ UWAGA:

Maksymalna pojemność prania może zależeć od rodzaju prania, stopnia zabrudzenia i wybranego programu. Nie należy przekraczać maksymalnej ilości suchego prania wskazanej w tabeli programów.

Poniższa tabela ciężaru prania może posłużyć jako wskazówka.

PRANA RZECZ	CIEŻAR (g)
Ręcznik	200
Pościel	500
Szlafrok	1200
Poszewka na kołdrę	700
Poszewka na poduszkę	200
Bielizna	100
Obrus	250

- Wkładaj każdą rzecz osobno.
- Gdy zamykasz drzwiczki pralki, upewnij się, że pranie nie utknęło między pokrywą a uszczelką.
- Dopchnij drzwiczki, aż nie usłyszysz dźwięku zatrzaśnięcia się mechanizmu zamykającego.
- Zamknij poprawnie drzwiczki pralki, ponieważ w przeciwnym wypadku proces prania nie zostanie uruchomiony.

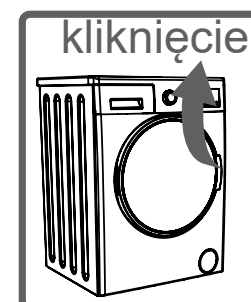

WSYPYWANIE PROSZKU DO PRALKI

Ilość wsypywanego proszku do pralki zależy od następujących czynników:

- Użycie proszku będzie zależało od stopnia zabrudzenia ubrań. Nie należy stosować prania wstępnego do mniej zabrudzonych rzeczy i wsypać małą ilość proszku do drugiej przegródki szuflady.
- Dla bardziej zabrudzonych rzeczy wybierz program zawierający pranie wstępne i wsyp $\frac{1}{4}$ odmierzonego proszku do pierwszej przegródki, a pozostałe $\frac{3}{4}$ do drugiej przegródki.
- Stosuj środki piorące przeznaczone do wykorzystania w pralkach. Ilość proszku używanego podczas prania jest podawana na opakowaniu.
- Im twardsza jest woda, tym więcej proszku należy użyć.
- Ilość używanego proszku wzrasta wraz ze wzrostem ilości prania.
- Umieść środek do zmiękczenia tkanin w przegródce na środek do zmiękczenia tkanin. Nie przekraczaj poziomu maksymalnego. W przeciwnym wypadku środek może przedostać się do wody podczas płukania.
- Środki do zmiękczenia tkanin o wysokiej gęstości trzeba rozcieńczyć przed umieszczeniem w szufladzie. Środek o wysokiej gęstości może zatkać przepływ wody i środka do zmiękczenia.
- Można korzystać z płynnych środków do prania przy wszystkich programach bez prania wstępnego. W tym celu zamontuj miarkę do wyznaczania poziomu płynu z torby na akcesoria lub przyrząd do płynu do prania (*) w drugiej przegródce szuflady na proszek i wlej płyn do poziomu pokazanego na miarce. Pamiętaj, żeby odczepić miarkę do wyznaczania poziomu płynu.

(*) Dane techniczne urządzenia mogą różnić się w zależności od modelu.

OBSŁUGA PRALKI

- Podłącz pralkę do prądu.
- Odkręć kran.
- Otwórz drzwiczki pralki.
- Włóż rzeczy do pralki.
- Dopchnij drzwiczki, aż nie usłyszysz dźwięku zatrzaśnięcia się mechanizmu zamykającego.

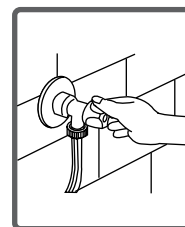
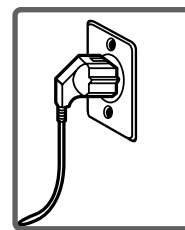

WYBÓR PROGRAMU

Wybierz odpowiedni program dla swojego prania z tabeli programów.

FUNKCJE DODATKOWE

Przed uruchomieniem programu można opcjonalnie wybrać funkcje dodatkowe.

- Naciśnij przycisk funkcji dodatkowej, którą chcesz wybrać.
- Jeśli symbol funkcji dodatkowej świeci się światłem stałym na elektronicznym wyświetlaczu, zostanie ona uaktywniona.
- Jeśli symbol funkcji dodatkowej pulsuje na elektronicznym wyświetlaczu, nie zostanie ona uaktywniona.

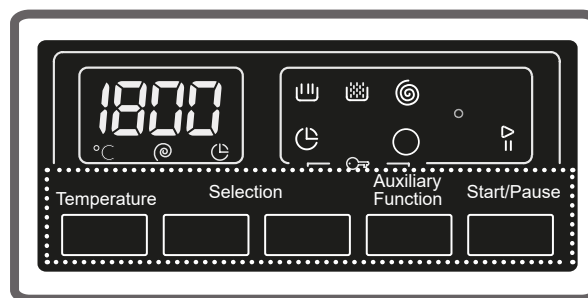

PRZYCZYNY BRAKU AKTYWACJI FUNKCJI:

- Funkcja dodatkowa, której chcesz użyć nie jest dostępna dla wybranego programu prania.
- Uplłynął okres, w którym można uaktywnić żadaną funkcję dodatkową.
- Funkcja nie jest kompatybilna z wybraną wcześniej funkcją dodatkową.

SYSTEM WYKRYWAJĄCY POŁOWĘ ZAPEŁNIENIA KOMORY BĘBNA

- Pralka posiada funkcję wykrywania zapełnienia połowy komory bębna.
- Gdy wypełnisz komorę praniem do połowy lub mniej możliwej maksymalnej ilości, pralka odpowiednio dostosuje ustawienia w niektórych programach, żeby zmniejszyć czas prania, zużycie wody i energii. Jeśli ta funkcja jest aktywna, pralka wykona ustawiony program w krótszym czasie.

FUNKCJE DODATKOWE

1. Wybór temperatury

Można wybrać temperaturę wody podczas prania korzystając z przycisku regulacji temperatury.

Po wybraniu nowego programu na wyświetlaczu pokazywana jest maksymalna temperatura wody podczas prania.

Korzystając z przycisku regulacji temperatury możesz stopniowo zmniejszać temperaturę prania począwszy od maksymalnej temperatury, a skończywszy na praniu w zimnej wodzie (--).

Jeśli ominąłeś żądaną temperaturę, możesz do niej wrócić dalej naciskając przycisk wyboru temperatury prania.

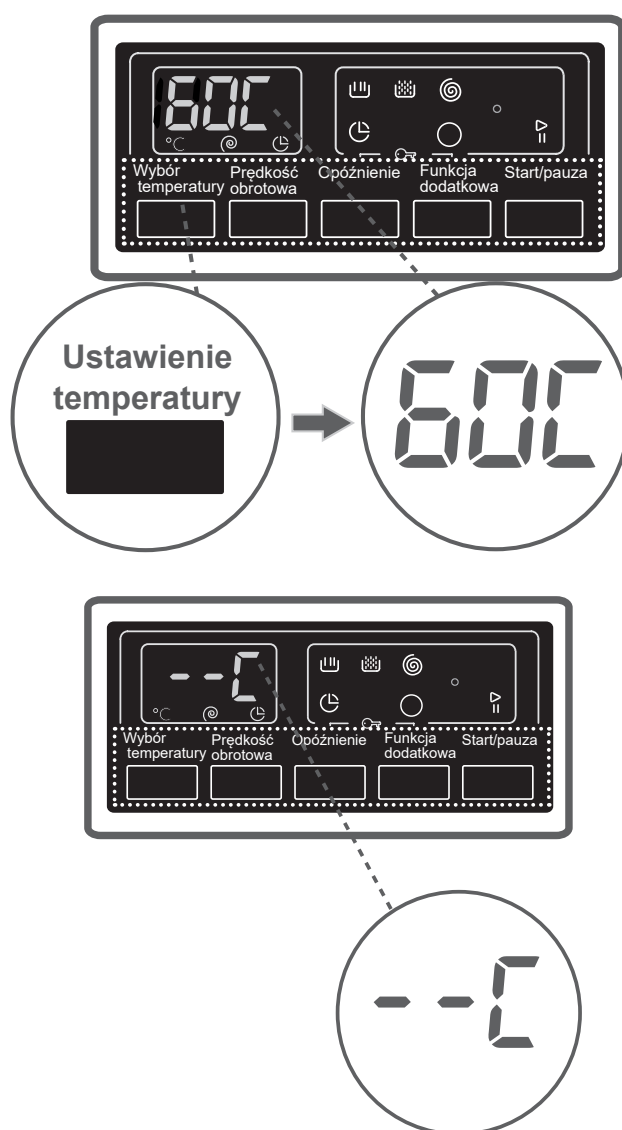

2. Wybór prędkości obrotowej

Korzystając z przycisku ustawienia prędkości można ustawić prędkość obrotową podczas prania.

Po wybraniu nowego programu na wyświetlaczu będzie pokazywana maksymalna prędkość obrotowa dla danego programu.

Korzystając z przycisku ustawienia prędkości obrotowej możesz zmniejszyć prędkość obrotową wybierając poziom spośród ustawienia wyłączającego obroty (--) a maksymalną prędkością dla wybranego programu.

Jeśli pominąłeś żądane ustawienie prędkości, możesz do niego powrócić kontynuując naciskanie przycisku ustawienia prędkości obrotowej.

3. Opóźniony start

Przy pomocy tej funkcji dodatkowej można ustawić czas rozpoczęcia prania. Dostępne są ustawienia od jednej godziny do 23 godzin.

Żeby skorzystać z funkcji opóźnionego startu:

- Naciśnij jeden raz przycisk opóźnionego startu.
- Na wyświetlaczu pojawi się "1 h". - Na elektronicznym wyświetlaczu zaświeci się symbol .
- Naciskaj przycisk, dopóki nie podświetli się żądany czas opóźnienia.
- Żeby uaktywnić wybrane opóźnienie, możesz nacisnąć dowolny przycisk funkcji dodatkowej oprócz przycisku "Start/Pauza".

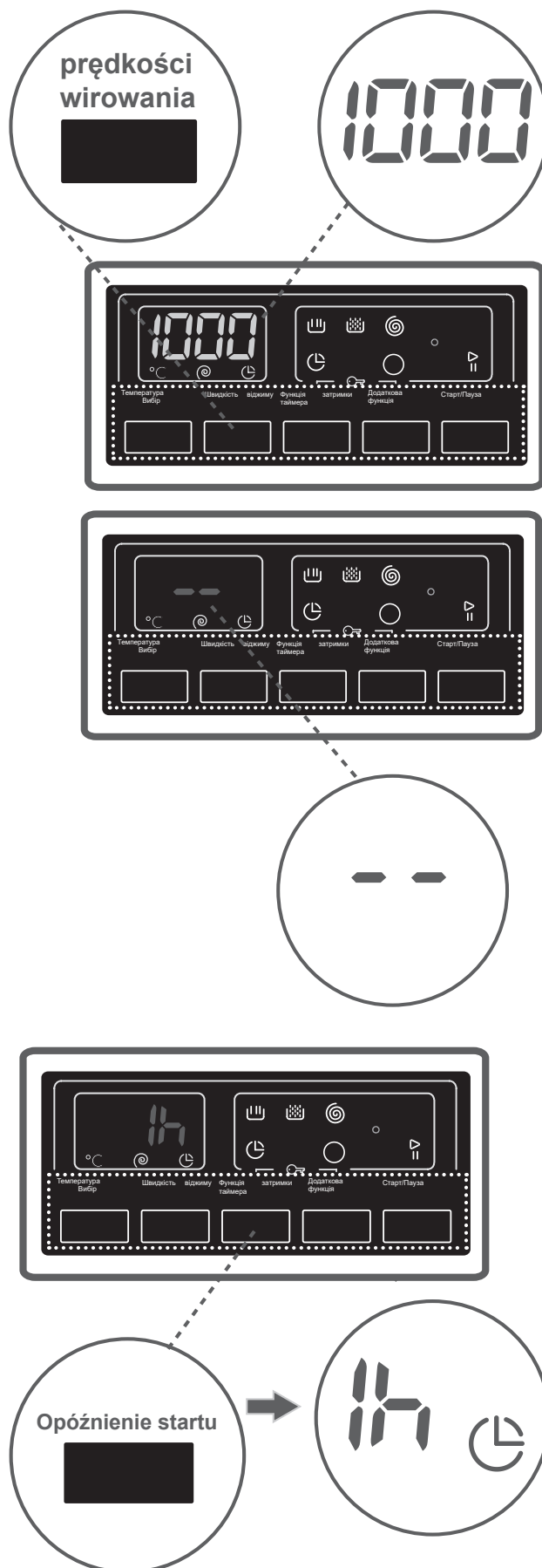

Jeśli pominąłeś żądany czas opóźnienia, możesz wrócić do niego dalej naciskając przycisk funkcji opóźnienia startu.

Żeby anulować opóźnienie startu, należy raz nacisnąć przycisk funkcji opóźnienia startu. Symbol  przestanie świecić się na wyświetlaczu.

Żeby uruchomić funkcję opóźnienia startu, pralka musi zostać włączona poprzez naciśnięcie przycisku „Start/Pauza”.

4. Antyalergiczny*

Za pomocą tej dodatkowej funkcji możesz dodać dodatkową operację płukania do prania. Urządzenie wykona wszystkie etapy płukania ciepłą wodą. To ustawienie zalecamy do prania odzieży na delikatnej skórze, ubraniach dla dzieci i bieliznie.

Aby wybrać tę funkcję, naciśnij przycisk Antyalergiczny, gdy wyświetlany jest  symbol.

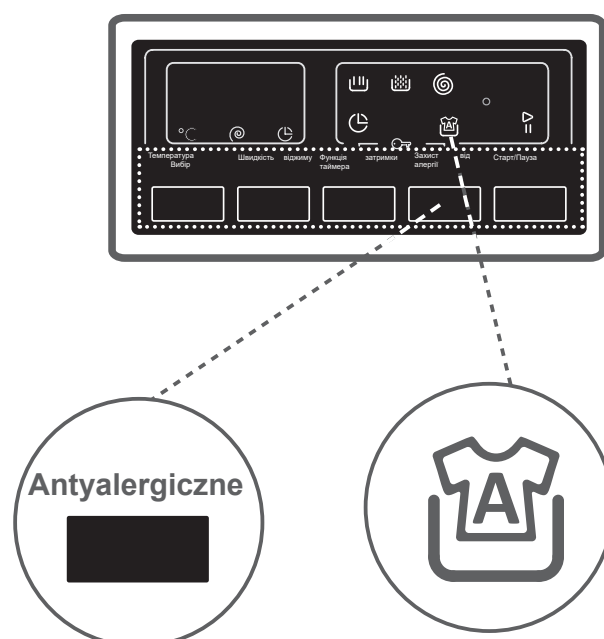

5. Łatwe prasowanie*

Użycie tej funkcji sprawi, że pranie będzie mniej marszczone po zakończeniu wybranego programu prania. Aby wybrać tę funkcję, naciśnij przycisk łatwego prasowania, gdy wyświetlany jest  symbol.

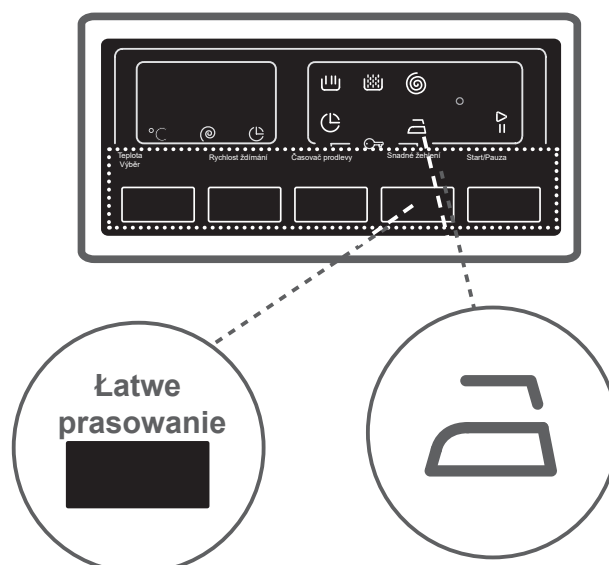

(* Zależny od modelu.

6. Pranie Wstępne*

Mocno zabrudzone ubrania należy uprać wstępnie przed praniem zasadniczym używając funkcji dodatkowej – pranie wstępne. Używając tej funkcji, należy umieścić detergent w komorze prania wstępnego dozownika na detergenty.

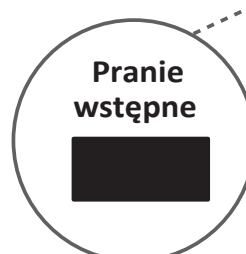
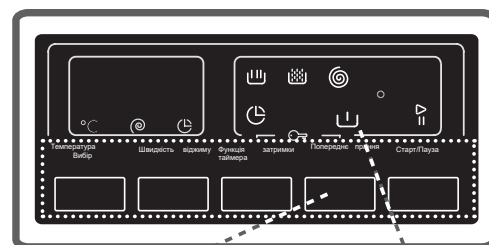

7. Dodatkowe płukanie*

Za pomocą tej dodatkowej funkcji można dodać dodatkową operację płukania na końcu wybranego programu prania. Aby wybrać tę funkcję, naciśnij przycisk dodatkowego płukania, gdy wyświetlany jest  symbol.

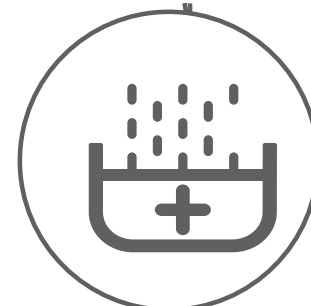
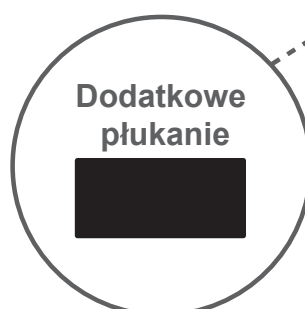
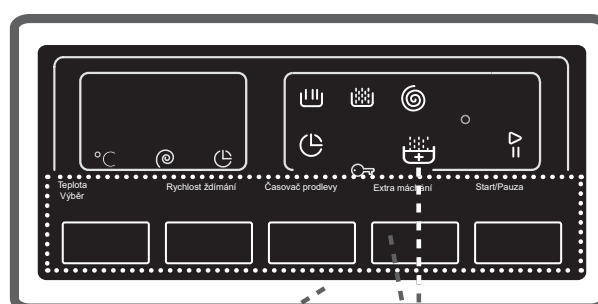

8. Pranie szybkie*

Wybierając tę dodatkową funkcję, możesz prać pranie w krótszym czasie, zużywając mniej energii i wody. Zalecamy korzystanie z tej opcji tylko wtedy, gdy pranie jest mniejsze niż połowa maksymalnego wsadu suchego dla wybranego programu. Aby wybrać tę funkcję, naciśnij przycisk Szybkie pranie, gdy wyświetlany jest  symbol.

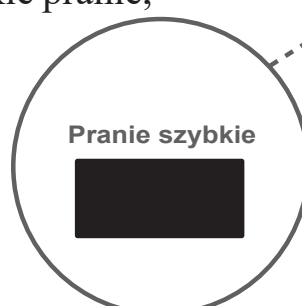
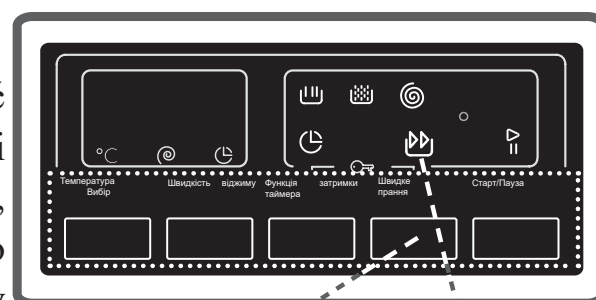

(* Zależny od modelu.

⚠ UWAGA:

Jeśli włożysz do pralki mniej niż połowę maksymalnego wsadu prania, funkcja połowicznego załadowania zostanie ustawiona automatycznie, niezależnie od wybranego programu. Oznacza to, że wybrany program zajmie mniej czasu i zużyje mniej wody i energii. Gdy urządzenie wykryje połowę obciążenia, symbol  zostanie wyświetlony automatycznie.

9. Przycisk Start/Pauza

Naciskając przycisk Start/Pauza możesz uruchomić wybrany program lub wstrzymać trwający program. Jeśli przełączysz pralkę w tryb czuwania, wskaźnik Start/Pauza na panelu elektronicznym będzie pulsował.

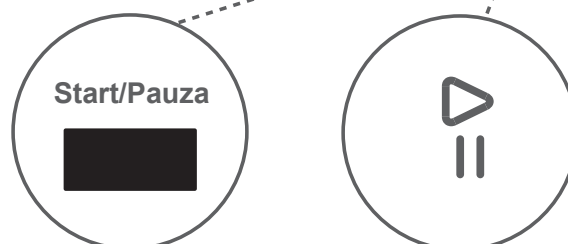
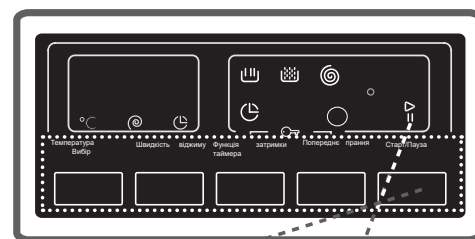

ZABEZPIECZENIE PRZED DZIEĆMI

Zabezpieczenie przed dziećmi pozwala uniknąć zakłócania przebiegu programu poprzez naciskanie przycisków lub przekręcanie pokręćla programowania podczas trwającego prania.

Zabezpieczenie przed dziećmi zostanie uaktywnione po przytrzymaniu naciśniętych jednocześnie przycisków funkcji dodatkowych 3 i 4 przez ponad 3 sekundy.

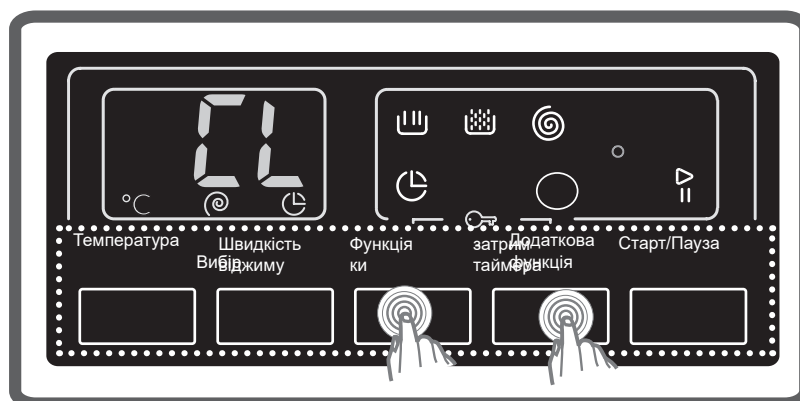
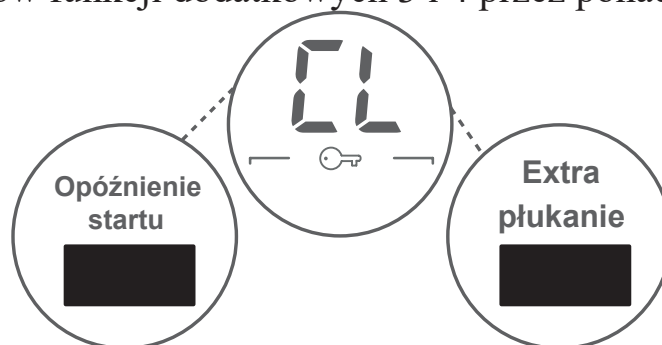

Na elektronicznym wyświetlaczu podświetli się symbol "CL". Jeśli naciśniesz dowolny przycisk, gdy funkcja zabezpieczenia przed dziećmi jest aktywna, na panelu zamiga symbol "CL".

Jeśli aktywna jest funkcja zabezpieczenia przed dziećmi i trwa jakiś program, a pokrętko programowania zostanie przestawione do pozycji STOP i zostanie wybrany inny program, wcześniej wybrany program zostanie wznowiony od miejsca, w którym został przerwany.

Żeby wyłączyć tę funkcję, wystarczy ponownie przytrzymać wciśnięte te same przyciski przez ponad 3 sekundy. Po wyłączeniu funkcji zabezpieczenia przed dziećmi na panelu zgaśnie symbol "CL".

ANULOWANIE PROGRAMU

JEŚLI CHCESZ ANULOWAĆ TRWAJĄCY PROGRAM:

1. Przełącz pokrętko programowania do pozycji "STOP".
2. Pralka przerwie pranie i program zostanie anulowany.
3. Żeby spuścić wodę z komory bębna, przestaw pokrętko programowania na jakikolwiek program.
4. Pralka wykona operację usuwania wody i anuluje program.
5. Możesz uruchomić pralkę wybierając nowy program.

ZAKOŃCZENIE PROGRAMU

Pralka sama się zatrzyma, gdy wybrany program zostanie zakończony.

- Na wyświetlaczu elektronicznym podświetli się komunikat "END".
- Możesz otworzyć drzwiczki pralki i wyjąć pranie.
- Po wyjęciu prania pozostaw drzwiczki pralki otwarte, żeby umożliwić wyschnięcie wewnętrznym częściom urządzenia.
- Przełącz pokrętko programowania do pozycji "STOP".
- Odłącz pralkę od prądu.
- Zakręć kran doprowadzający wodę.

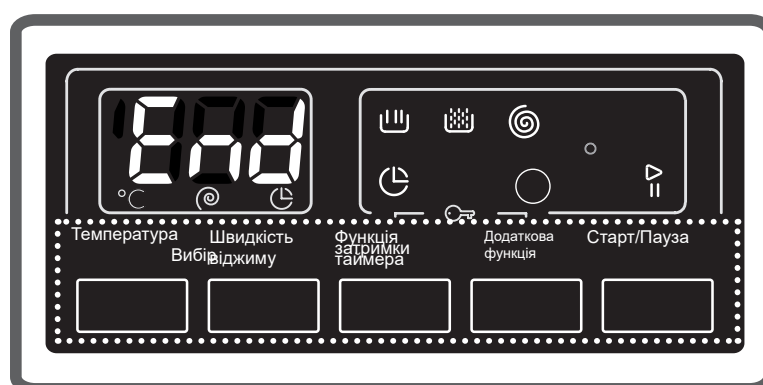

ROZDZIAŁ 6: TABELA PROGRAMÓW

BAWEŁNA 90°C	
Temperatura prania (°C)	90°
Maksymalny ciężar suchego prania (kg)	6
Przegródka na proszek do prania	2
Czas trwania programu (min.)	189
Rodzaj pranych rzeczy / Opisy	Bardzo brudne tkaniny bawełniane i lniane (bielizna, pościel, obrusy, ręczniki (maksymalnie 3 kg), poszewki itp.).

WSTĘPNE + BAWEŁNA 60°C	
Temperatura prania (°C)	60°
Maksymalny ciężar suchego prania (kg)	6
Przegródka na proszek do prania	1 i 2
Czas trwania programu (min.)	150
Rodzaj pranych rzeczy / Opisy	Bardzo brudne tkaniny bawełniane i lniane (bielizna, pościel, obrusy, ręczniki (maksymalnie 3 kg), poszewki itp.).

UWAGA:

Czas trwania programu może ulec zmianie w zależności od ilości pranych rzeczy, wody z kranu, temperatury otoczenia i wybranych funkcji dodatkowych.

BAWEŁNA ECO 60°C

Temperatura prania (°C)	60°
Maksymalny ciężar suchego prania (kg)	6
Przegródka na proszek do prania	2
Czas trwania programu (min.)	200
Rodzaj pranych rzeczy / Opisy	Brudne tkaniny bawełniane i lniane. (Bielizna, pościel, obrusy, ręczniki (maks. 3 kg), poszewki itp.)

ECO 20°

Temperatura prania (°C)	20°
Maksymalny ciężar suchego prania (kg)	3
Przegródka na proszek do prania	2
Czas trwania programu (min.)	98
Rodzaj pranych rzeczy / Opisy	Mniej zabrudzone tkaniny bawełniane i lniane. (Bielizna, prześcieradła, obrusy, ręczniki (maks. 2 kg), poszewki itp.)

SYNTETYKI

Temperatura prania (°C)	40°
Maksymalny ciężar suchego prania (kg)	3
Przegródka na proszek do prania	2
Czas trwania programu (min.)	89
Rodzaj pranych rzeczy / Opisy	Tkaniny bardzo brudne lub mieszane ze sztucznymi. (Nylonowe skarpety, koszule, bluzy, materiały sztuczne włącznie ze spodniami itp.)

⚠ UWAGA:

Czas trwania programu może ulec zmianie w zależności od ilości pranych rzeczy, wody z kranu, temperatury otoczenia i wybranych funkcji dodatkowych.

WEŁNA

Temperatura prania (°C)	30
Maksymalny ciężar suchego prania (kg)	2
Przegródka na proszek do prania	2
Czas trwania programu (min.)	40
Rodzaj pranych rzeczy / Opisy	Wełniane rzeczy z metką pozwalającą na pranie w pralce.

PŁUKANIE

Temperatura prania (°C)	-
Maksymalny ciężar suchego prania (kg)	6
Przegródka na proszek do prania	-
Czas trwania programu (min.)	36
Rodzaj pranych rzeczy / Opisy	Jeśli chcesz dodatkowo wypłukać pranie przed zakończeniem cyklu prania, możesz skorzystać z tego programu dla dowolnego rodzaju prania.

UBRANIA DZIECIĘCE

Temperatura prania (°C)	60°
Maksymalny ciężar suchego prania (kg)	3
Przegródka na proszek do prania	2
Czas trwania programu (min.)	180
Rodzaj pranych rzeczy / Opisy	Ubranka dziecięce.

UWAGA:

Czas trwania programu może ulec zmianie w zależności od ilości pranych rzeczy, wody z kranu, temperatury otoczenia i wybranych funkcji dodatkowych.

WIROWANIE

Temperatura prania (°C)	-
Maksymalny ciężar suchego prania (kg)	6
Przegródka na proszek do prania	-
Czas trwania programu (min.)	15
Rodzaj pranych rzeczy / Opisy	Jeśli chcesz dodatkowo odwirować pranie przed zakończeniem cyklu prania, możesz skorzystać z tego programu dla dowolnego rodzaju prania.

PRANIE RĘCZNE / DELIKATNE

Temperatura prania (°C)	30°
Maksymalny ciężar suchego prania (kg)	2
Przegródka na proszek do prania	2
Czas trwania programu (min.)	89
Rodzaj pranych rzeczy / Opisy	Rzeczy przeznaczone do prania ręcznego lub rzeczy delikatne.

ODZIEŻ SPORTOWA

Temperatura prania (°C)	30°
Maksymalny ciężar suchego prania (kg)	3
Przegródka na proszek do prania	2
Czas trwania programu (min.)	80
Rodzaj pranych rzeczy / Opisy	Odzież sportowa.

UWAGA:

Czas trwania programu może ulec zmianie w zależności od ilości pranych rzeczy, wody z kranu, temperatury otoczenia i wybranych funkcji dodatkowych.

MIX

Temperatura prania (°C)	30°
Maksymalny ciężar suchego prania (kg)	3
Przegródka na proszek do prania	2
Czas trwania programu (min.)	90
Rodzaj pranych rzeczy / Opisy	Brudne tkaniny bawełniane, sztuczne, kolorowe i lniane mogą być prane razem.

KOSZULE

Temperatura prania (°C)	60°
Maksymalny ciężar suchego prania (kg)	3
Przegródka na proszek do prania	2
Czas trwania programu (min.)	114
Rodzaj pranych rzeczy / Opisy	Brudne tkaniny bawełniane, koszule i bluzy z materiałów sztucznych i sztucznych mieszanych mogą być prane razem.

CODZIENNY 60'

Temperatura prania (°C)	60°
Maksymalny ciężar suchego prania (kg)	3
Przegródka na proszek do prania	2
Czas trwania programu (min.)	60
Rodzaj pranych rzeczy / Opisy	Możesz prać brudne tkaniny bawełniane, kolorowe i lniane w temperaturze 60°C przez 60 minut.

Jeśli pralka posiada funkcję dodatkową szybkiego prania, to po włożeniu 2 kg lub mniej prania, pralka automatycznie wykona 30-minutowe pranie.

⚠ UWAGA:

Czas trwania programu może ulec zmianie w zależności od ilości pranych rzeczy, wody z kranu, temperatury otoczenia i wybranych funkcji dodatkowych.

SZYBKI 15'	
Temperatura prania (°C)	30°
Maksymalny ciężar suchego prania (kg)	2
Przegródka na proszek do prania	2
Czas trwania programu (min.)	15
Rodzaj pranych rzeczy / Opisy	Można wyprać lekko zabrudzone tkaniny bawełniane, kolorowe i lniane w ciągu zaledwie 15 minut.

⚠ UWAGA:

Ponieważ czas prania jest krótki, wymagana jest mniejsza ilość proszku w porównaniu z innymi programami. Czas programu ulegnie wydłużeniu, jeśli pralka wykryje nierównomierne rozłożenie rzeczy. Możesz otworzyć drzwiczki pralki 2 minuty po zakończeniu procesu. (Czas 2 minut wymagany do otworzenia drzwiczek nie jest wliczany w czas prania.)

⚠ UWAGA:

Czas trwania programu może ulec zmianie w zależności od ilości pranych rzeczy, wody z kranu, temperatury otoczenia i wybranych funkcji dodatkowych.

ROZDZIAŁ 7: KONSERWACJA I CZYSZCZENIE PRALKI

⚠ OSTRZEŻENIE

Odłącz pralkę od prądu przed rozpoczęciem wykonywania czynności konserwacyjnych i przed czyszczeniem.

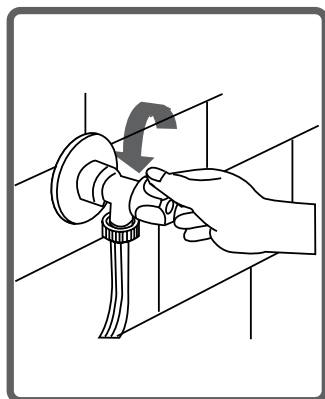
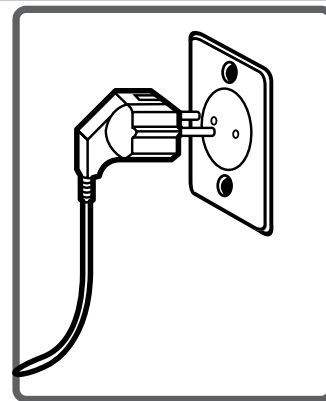

Zakręć kran doprowadzający wodę przed rozpoczęciem wykonywania czynności konserwacyjnych i czyszczeniem.

⚠ OSTRZEŻENIE:

Elementy pralki mogą ulec uszkodzeniu, jeśli zastosowane zostaną środki czyszczące oparte na rozpuszczalnikach.

FILTRY WLOTU WODY

Zarówno po stronie kranu, jak i zaworów wlotowych dostępne są filtry zapobiegające dostaniu się pyłu i ciał obcych z wody do wnętrza pralki.

Filtry należy wyczyścić, jeśli pralka nie pobiera wystarczającej ilości wody mimo maksymalnego odkręcenia kranu.

(Zalecane jest czyszczenie filtra pompy raz na 2 miesiące.)

- Odepnij węże doprowadzające wodę.
- Zdejmij filtry z zaworów wlotowych używając szczypców, a następnie wyczyść je szczotką w wodzie.
- Wyjmij filtry po stronie kranu z węży doprowadzających wodę i wyczyść je.
- Po wyczyszczeniu filtrów, możesz zamontować je ponownie wykonując operacje w odwrotnej kolejności.

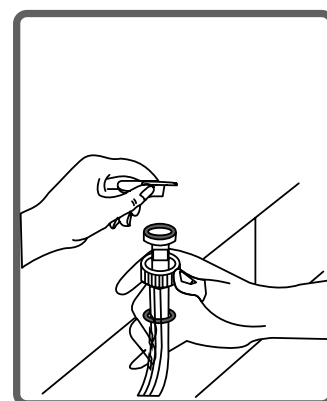
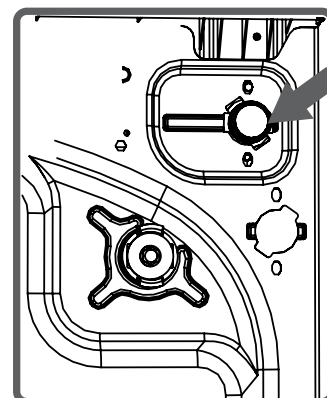

⚠ OSTRZEŻENIE:

Filtry wlotów wody mogą być zatkane ze względu na zabrudzony kran lub brak wykonania niezbędnych czynności konserwacyjnych, a także poprzez zepsute zawory powodujące stałe przeciekanie wody do pralki.

Gwarancja nie obejmuje usterek powstałych z tych powodów.

FILTR POMPY

System filtrowania zapobiega dostawaniu się nitek z pranych rzeczy i małych kawałków materiału do pompy podczas operacji spuszczenia wody po zakończeniu prania. Pozwala on przedłużyć czas życia pompy. Zalecane jest czyszczenie filtra pompy raz na 2 miesiące. Żeby wyczyścić filtr pompy:

- Do otwierania pokrywy pompy możesz użyć łopatkę do ładowania proszku (*) lub miarki do wyznaczania poziomu płynu do prania.
- Włóż końcówkę plastikowej części do szczeliny w pokrywie pompy i pociągnij ją. Pokrywa otworzy się.
- Przed otwarciem pokrywy filtra postaw przed nią jakieś naczynie, żeby resztką wody nie wypłynęła z pralki na podłogę.
- Poluzuj pokrywę filtra przekręcając ją w lewo i wypuść wodę.

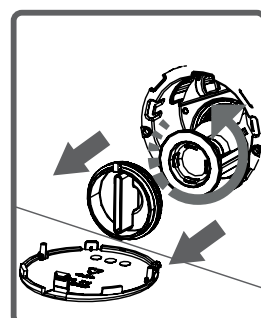
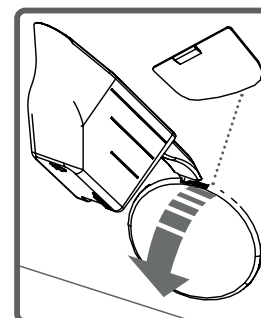

⚠ UWAGA:

Może być konieczne kilkukrotne opróżnienie naczynia z wody w zależności od ilości wody, która pozostała w pralce.

- Usuń ciała obce z filtra przy pomocy szczotki.

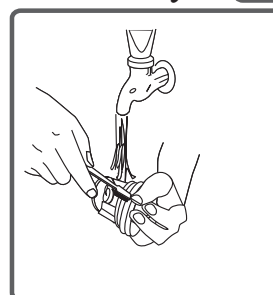
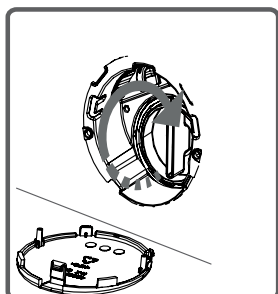

- Po wyczyszczeniu filtra załóż jego pokrywę i dokręć obracając ją w prawo.

- Zamykając pokrywę pompy upewnij się, że elementy po wewnętrznej stronie pokrywy pasują do otworów na przednim panelu.

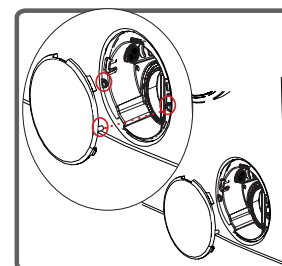

- Możesz założyć pokrywę pompy wykonując czynności w odwrotnej kolejności niż przy jej zdejmowaniu.

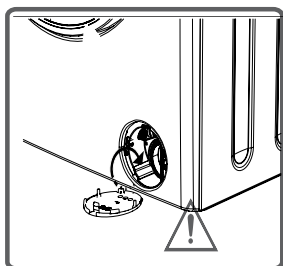

⚠ OSTRZEŻENIE:

Ponieważ woda w pompie może być gorąca, poczekaj aż ostygnie.

(*) Dane techniczne urządzenia mogą różnić się w zależności od modelu.

SZUFLADA NA PROSZEK

Wraz z upływem czasu proszek może pozostawić osad w szufladzie na proszek i w obudowie szuflady.

Żeby wyczyścić osad, co jakiś czas wyjmij szufladę na proszek. Zaklepane jest czyszczenie szuflady na detergenty co 2 miesiące.

Żeby wymontować szufladę na proszek:

- Pociągnij do końca szufladę.
- Ciągnij dalej naciskając na część szuflady pokazaną poniżej, a następnie wyjmij ją.

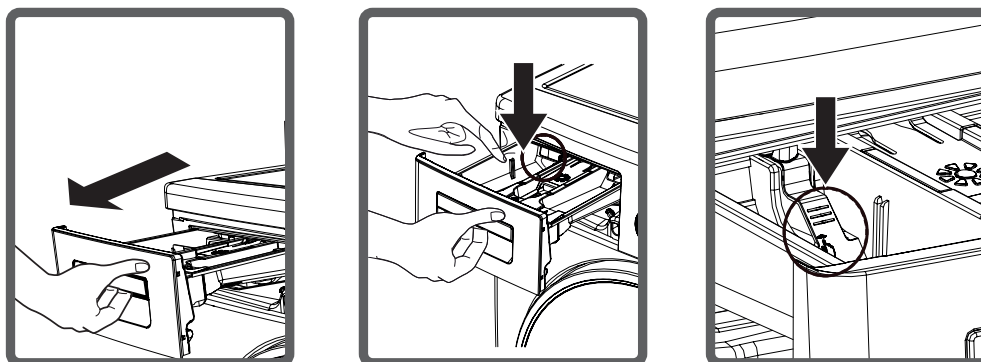

- Wyczyść ją przy pomocy szczotki.
- Zbierz osad z wnętrza obudowy nie upuszczając go do środka pralki.
- Po wysuszeniu szuflady ręcznikiem lub suchą ściereczką, zamontuj ją ponownie.

⚠ Nie należy myć szuflady w zmywarce.

Przyrząd do płynu do prania (*)

Przyrząd do płynu do prania wyjmuje się w celu wyczyszczenia i konserwacji w sposób pokazany na ilustracji. Dokładnie wyczyść pozostałości środków piorących. Włóż przyrząd ponownie na miejsce. Upewnij się, że w środku nie pozostał osad.

(*) Dane techniczne urządzenia mogą różnić się w zależności od modelu.

ROZDZIAŁ 8: KOREK / OBUDOWA / BĘBEN

KOREK

Wyjmij szufladę na proszek. Wyjmij korek i wyczyść dokładnie osad po płynie do zmiękczenia tkanin. Załóż ponownie korek. Sprawdź, czy jest zmocowany poprawnie.

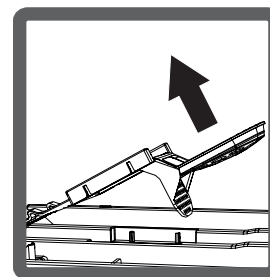
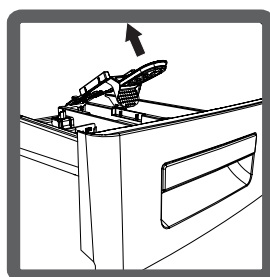
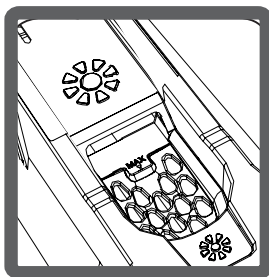

OBUDOWA

Obudowę pralki należy czyścić ciepłą wodą i niepalnymi środkami czyszczącymi, które nie uszkodzą powierzchni urządzenia. Po spłukaniu niewielką ilością wody, wysusz obudowę miękką i suchą ściereczką.

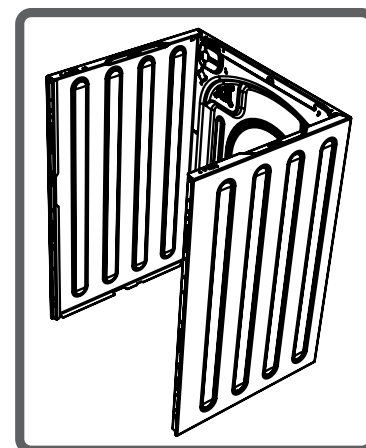

BĘBEN

Wewnątrz pralki nie należy pozostawiać metalowych przedmiotów, takich jak igły, spinacze do papieru, monety itp. Mogłoby to doprowadzić do powstania rdzy na bębnie. Żeby wyczyścić rdzę, należy skorzystać ze środków czyszczących nie zawierających związków chloru i postępować zgodnie z instrukcjami ich producenta. Nigdy nie używaj waty stalowej lub innych podobnych twardych przedmiotów do czyszczenia rdzy.

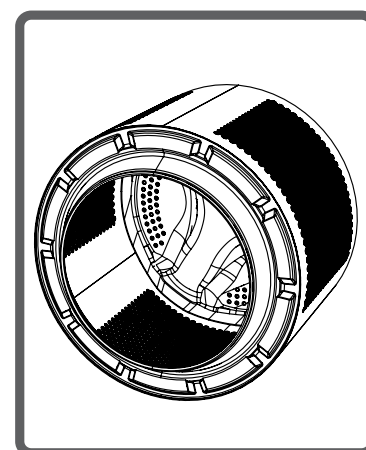

ROZDZIAŁ 9: ROZWIĄZYWANIE PROBLEMÓW

Wszelkie wymagane naprawy pralki powinny być wykonywane przez nasz autoryzowany serwis. Skontaktuj się z serwisem, jeśli pralka wymaga naprawy lub nie możesz usunąć usterki przy pomocy poniższych informacji.

- Odłącz pralkę od prądu.
- Zakręć kran doprowadzający wodę.

PROBLEM	PRAWDOPODOBNA PRZYCZYNA	ROZWIĄZANIE PROBLEMU
Pralka nie uruchamia się.	Pralka nie jest podłączona do prądu.	Podłącz ją.
	Spalił się bezpiecznik.	Wymień bezpiecznik.
	Nastąpiła przerwa w dostawie prądu.	Sprawdź główne zasilanie.
	Nie naciśnięto przycisku Start/pauza.	Naciśnij przycisk Start/pauza.
	Pokrętło programowania znajduje się w położeniu 'stop'.	Przestaw pokrętło programowania do żądanej pozycji.
	Drzwiczki pralki nie są poprawnie zamknięte.	Zamknij drzwiczki pralki.
Pralka nie pobiera wody.	Kran jest zakręcony.	Odkręć kran.
	Wąż doprowadzający wodę może być skręcony.	Sprawdź wąż doprowadzający wodę i wyprostuj go.
	Wąż doprowadzający wodę jest zatkany.	Wyczyść filtry węża doprowadzającego wodę. (*)
	Filtr zaworu wlotowego jest zatkany.	Wyczyść filtry zaworu wlotowego. (*)
	Drzwiczki pralki nie są poprawnie zamknięte.	Zamknij drzwiczki pralki.

(*) Patrz rozdział dotyczący konserwacji i czyszczenia pralki.

(**) Patrz rozdział dotyczący instalacji pralki.

PROBLEM	PRAWDOPODOBNA PRZYCZYNA	ROZWIĄZANIE PROBLEMU
Pralka nie odprowadza wody.	Wąż odprowadzający wodę jest zatkany lub skręcony.	Sprawdź wąż odprowadzający wodę, a następnie wyczyść go lub wyprostuj.
	Filtr pompy jest zatkany.	Wyczyść filtr pompy. (*)
	Pranie jest ułożone w pralce nierównomiernie.	Ułóż pranie równomiernie wewnątrz pralki.
Pralka wibruje.	Nóżki pralki nie zostały wyregulowane.	Wyreguluj nóżki pralki. (**)
	Nie usunięto podstawek zabezpieczających pralkę podczas transportu.	Usuń podstawki zabezpieczające pralkę. (**)
	Mało prania w urządzeniu.	Nie ogranicza to działania pralki.
	Pralka jest przeładowana lub pranie jest ułożone nierównomiernie.	Nie wkładaj do pralki większej ilości rzeczy niż zalecana i rozłóż je wewnątrz komory równomiernie.
	Pralka stoi na miękkiej powierzchni.	Nie stawiaj pralki na miękkich powierzchniach.
W szufladzie na proszek tworzy się nadmiar piany.	Użyto nadmiernej ilości proszku.	Naciśnij przycisk Start/pauza. Żeby ograniczyć tworzenie się piany, zmieszaj łyżeczkę płynu do zmiękczenia tkanin z pół litra wody i wlej mieszankę do szuflady na proszek. Po 5-10 minutach ponownie naciśnij przycisk Start/pauza. Podczas następnego prania dobierz odpowiednią ilość proszku.
	Użyto nieprawidłowego środka piorącego.	Używaj proszku przeznaczonego tylko do pralek automatycznych.

(*) Patrz rozdział dotyczący konserwacji i czyszczenia pralki.

(**) Patrz rozdział dotyczący instalacji pralki.

PROBLEM	PRAWDOPODOBNA PRZYCZYNA	ROZWIĄZANIE PROBLEMU
Niezadowalający wynik prania.	Stopień zanieczyszczenia prania nie odpowiada wybranemu programowi.	Wybierz program odpowiedni do stopnia zanieczyszczenia pranych rzeczy. (Patrz tabela programów)
	Użyto niedostatecznej ilości proszku.	Dobierz ilość proszku do ilości prania i stopnia jego zabrudzenia.
	Do pralki włożono ilość prania przekraczającą maksymalną dopuszczalną pojemność.	Włóż do pralki tyle prania, żeby nie przekroczyć maksymalnej dopuszczalnej pojemności.
Niezadowalający wynik prania.	Woda jest twarda. (zanieczyszczona, zawierająca kamień itp.)	Dobierz odpowiednią ilość proszku zgodnie z instrukcjami producenta.
	Pranie jest ułożone w pralce w sposób nierównomierny.	Ułóż pranie poprawnie w sposób równomierny.
Po napełnieniu pralki wodą, zostaje ona odprowadzona.	Koniec węża odprowadzającego wodę jest zbyt nisko.	Zamocuj wąż odprowadzający wodę na odpowiedniej wysokości. (**)
Podczas prania woda nie jest widoczna wewnątrz bębna.	Zachowanie normalne. Woda znajduje się w niewidocznej części bębna.	_____
Na praniu znajduje się osad z proszku.	Nierozpuszczalne cząsteczki niektórych środków piorących mogą pozostać na pranych rzeczach w postaci białych plamek.	Wykonaj dodatkowe płukanie ustawiając pralkę na program „Płukanie” lub po wyschnięciu prania wyczyść plamki przy pomocy szczotki.

(*) Patrz rozdział dotyczący konserwacji i czyszczenia pralki.

(**) Patrz rozdział dotyczący instalacji pralki.

PROBLEM	PRAWDOPODOBNA PRZYCZYNA	ROZWIĄZANIE PROBLEMU
Na praniu pojawiają się szare plamki.	Przyczyną powstawania takich plamek może być olej, krem lub maść.	Podczas następnego prania zastosuj maksymalną ilość proszku podaną przez jego producenta.
Wirowanie nie jest wykonywane lub opóźnia się.	Zachowanie normalne. Został uaktywniony system kontroli nierównomiernego załadunku.	System kontroli nierównomiernego załadunku spróbuje rozłożyć pranie równomiernie. Wirowanie rozpocznie się po rozłożeniu prania. Następnym razem umieść pranie w sposób równomierny.

(*) Patrz rozdział dotyczący konserwacji i czyszczenia pralki.

() Patrz rozdział dotyczący instalacji pralki.**

ROZDZIAŁ 10: AUTOMATYCZNE OSTRZEŻENIA O PROBLEMACH I POSTĘPOWANIE

Pralka wyposażona została w systemy wykonujące niezbędne czynności zapobiegawcze i wyświetlające ostrzeżenia o usterkach dzięki stałemu samosprawdzaniu w trakcie prania.

KOD PROBLEMU	PRAWDOPODOBNA PRZYCZYNA	POSTĘPOWANIE
E01	Drzwiczki pralki nie zostały zamknięte.	Zamknij drzwiczki. Jeśli pralka nadal informuje o problemie, należy ją wyłączyć, odłączyć od prądu i niezwłocznie skontaktować się z najbliższym autoryzowanym serwisem.
E02	Ciśnienie wody lub poziom wody wewnątrz pralki są niskie.	Odkręć kran. Główny zawór wody mógł zostać wyłączony. Jeśli problem nadal występuje, pralka po chwili zatrzyma się automatycznie. Odłącz pralkę od prądu, zakręć kran i skontaktuj się z najbliższym autoryzowanym serwisem.
E03	Pompa nie działa prawidłowo, filtr pompy jest zatkany lub jest problem z elektrycznym połączeniem pompy.	Wyczyść filtr pompy. Jeśli problem nadal występuje, skontaktuj się z najbliższym autoryzowanym serwisem. (*)
E04	W pralce znajduje się nadmierna ilość wody.	Pralka odprowadza wodę automatycznie. Po odprowadzeniu wody, wyłącz pralkę i odłącz od prądu. Zakręć kran i skontaktuj się z najbliższym autoryzowanym serwisem.

(*) Patrz rozdział dotyczący konserwacji i czyszczenia pralki.

ROZDZIAŁ 11: INFORMACJE PRAKTYCZNE

Napoje alkoholowe:

Zabrudzony obszar należy najpierw wyprać zimną wodą, a następnie przetrzeć gliceryną z wodą i spłukać wodą z octem.

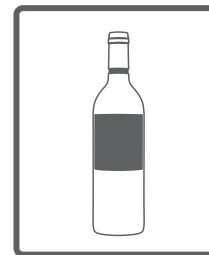

Pasta do butów:

Plamę należy delikatnie zetrzeć nie uszkadzając materiału, a następnie wyszorować proszkiem i spłukać. Jeśli plama nie zostanie usunięta, należy wyszorować ją mieszanką składającą się 1 części alkoholu (96°) i 2 części wody, a następnie spłukać ciepłą wodą.

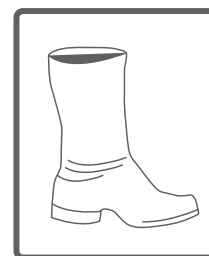

Herbata i kawa:

Rozciągnąć zaplamiony obszar na otworze naczynia i poleć gorącą wodą w takiej ilości, jaką dany typ materiału może wytrzymać.

Jeśli materiał na to pozwala, wyprać w wybielaczu.

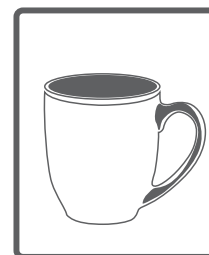

Czekolada i kakao:

Po zanurzeniu prania w zimnej wodzie i szorowaniu przy pomocy mydła lub proszku, wyprać w temperaturze odpowiedniej dla danego materiału.

Jeśli oleista plama nadal jest widoczna, wytrzeć wodą utlenioną (3%).



Koncentrat pomidorowy:

Po wytarciu wyschniętej substancji bez uszkodzenia prania, zanurz pranie w wodzie na 30 minut, a następnie zetrzyj i wypierz proszkiem.

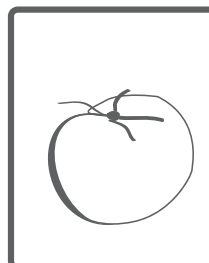

Bulion z jajkiem:

Usuń wyschnięte pozostałości, a następnie wytrzyj gąbką lub miękką ściereczką zanurzoną wcześniej w zimnej wodzie. Zetrzyj proszkiem i wypierz w rozcieńczonym wybielaczu.

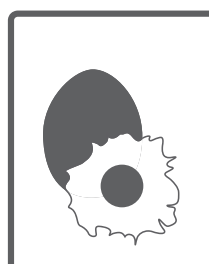

Plamy z tłuszczu i oleju:

Najpierw usuń pozostałości. Następnie wytrzyj plamę proszkiem i wypierz w ciepłej wodzie z mydłem.

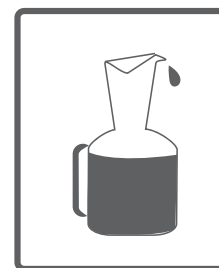

Musztarda:

Nałóż glicerynę na zaplamione miejsce. Wytrzyj proszkiem i umyj. Jeśli plamy nie udało się usunąć, przetrzyj alkoholem. (Do tkanin sztucznych i kolorowych należy zastosować mieszankę składającą się z 1 miarki alkoholu i 2 miarek wody.)

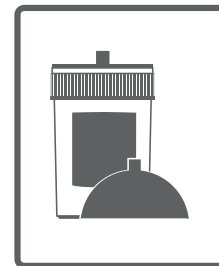

Owoce:

Rozciągnij zaplamione miejsce na otworze naczynia i polej zimną wodą. Nie należy polewać tego miejsca gorącą wodą. Przetrzyj zimną wodą i nałóż glicerynę. Pozostaw na 1-2 godziny, przetrzyj kilkoma kroplami octu i wypłucz.

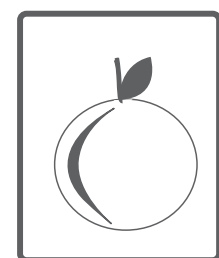

Plamy od trawy:

Przetrzyj zaplamione miejsce proszkiem. Jeśli dany materiał się do tego nadaje, użyj wybielacza. Przetrzyj wełniane ubrania alkoholem (do tkanin kolorowych należy zastosować mieszankę składającą się z 1 miarki czystego alkoholu i 2 miarek wody).



Farba olejna:

Plamę należy usunąć przy pomocy rozcieńczalnika przed wyschnięciem. Następnie należy wytrzeć środkiem czyszczącym i umyć.

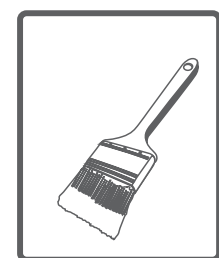

Osmalenia:

Jeśli jest to możliwe dla danego materiału, zastosuj wybielacz. Możesz dodać wybielacz do wody, w której odbywa się pranie. Dla tkanin wełnianych można położyć na plamie ściereczkę zanurzoną najpierw w wodzie utlenionej i wyprasować po umieszczeniu na niej jeszcze suchej ściereczki. Po dokładnym wypłukaniu należy wyprać materiał.

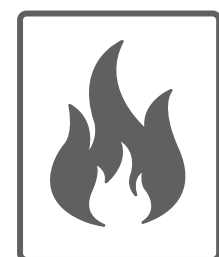

Plamy z krwi:

Zanurz pranie w zimnej wodzie na 30 minut. Jeśli plama nie została usunięta, zanurz ją w mieszance wody i amoniaku (3 łyżeczki amoniaku na 4 litry wody) na 30 minut.

**Krem, lody i mleko:**

Zanurz pranie w zimnej wodzie i przetrzyj zaplamione miejsce środkiem piorącym. Jeśli plama nie została usunięta, zastosuj wybielacz w stopniu, na jaki pozwala dany materiał. (Nie używaj wybielacza do rzeczy kolorowych.)

**Pleśń:**

Plamy od pleśni należy wyczyścić jak najszybciej. Plamę należy umyć wodą ze środkiem piorącym. Jeśli plama nie daje się usunąć, należy przetrzeć ją wodą utlenioną (3%).

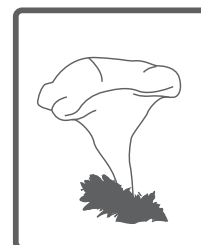
**Atrament:**

Zaplamione miejsce należy włożyć pod bieżącą wodę i poczekać aż atrament spłynie do końca. Następnie należy przetrzeć plamę wodą z cytryną i środkiem piorącym, a następnie po 5 minutach uprać.

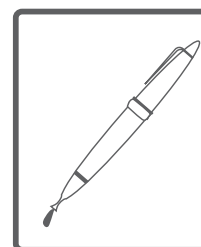

JAK ODCZYTAĆ ETYKIETĘ ENERGETYCZNĄ I INFORMACJE O OSZCZĘDZANIU ENERGII

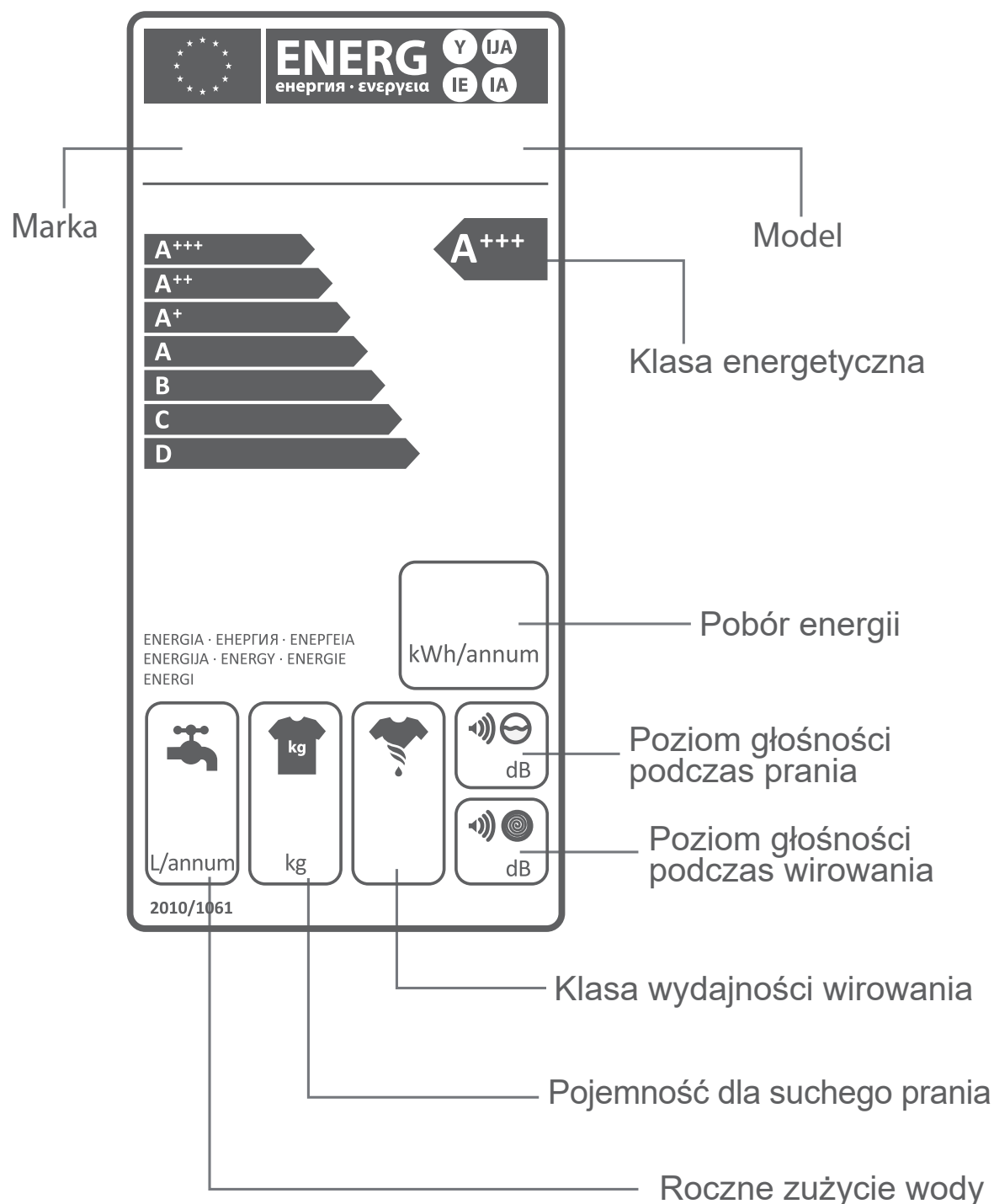

Zużycie energii i wody może różnić się w zależności od ciśnienia wody, twardości wody, temperatury wody, temperatury otoczenia, ilości prania, wyboru dodatkowych funkcji i fluktuacji napięcia. Można zmniejszyć zużycie energii i wody stosując się do proponowanej ilości prania dla danego programu, piorąc mniej brudne rzeczy lub piorąc codziennie przy użyciu krótkich programów, wykonując okresowe czyszczenie i czynności konserwacyjne oraz używając pralki w odstępach określonych przez dostawcę energii elektrycznej.

USUWANIE STAREJ PRALKI

Ten symbol na produkcie lub opakowaniu oznacza, że produkt nie powinien być traktowany tak jak śmieci z gospodarstwa domowego. Zamiast tego powinien zostać dostarczony do odpowiedniego miejsca odbioru sprzętu elektrycznego i elektronicznego.

W ten sposób przyczynisz się do ochrony przed negatywnym wpływem niewłaściwego składowania odpadków na środowisko i zdrowie ludzi.

Materiały nadające się do przetworzenia oszczędzają zasoby naturalne.

Żeby uzyskać dokładniejsze informacje odnośnie utylizacji tego produktu, proszę skontaktować się z władzami miasta, instytucją zajmującą się usuwaniem śmieci z gospodarstw domowych lub sklepem, w którym niniejszy produkt został zakupiony.

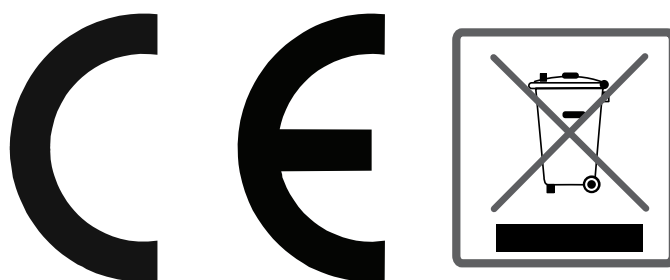

USER MANUAL WASHING MACHINE KFWM 642103



www.kernau.com

KERNAU

CONTENTS

1: SAFETY INSTRUCTIONS	60
• GENERAL SAFETY WARNINGS	61
• SAFETY WARNINGS	63
• DURING USE	65
• PACKAGING AND ENVIRONMENT	66
• SAVINGS INFORMATION	66
2: TECHNICAL SPECIFICATIONS	67
• GENERAL APPEARANCE	67
• TECHNICAL SPECIFICATIONS	69
3. INSTALLATION	70
• REMOVING THE TRANSIT BOLTS	70
• ADJUSTING THE FEET / ADJUSTING ADJUSTABLE STAYS	71
• ELECTRICAL CONNECTION	72
• WATER INLET HOSE CONNECTION	72
• WATER DISCHARGE CONNECTION	73
4. CONTROL PANEL OVERVIEW	74
• DETERGENT DRAWER	75
• PROGRAM DIAL	76
• ELECTRONIC DISPLAY	77
5. USING YOUR WASHING MACHINE	78
• PREPARING YOUR LAUNDRY	78
• PUTTING LAUNDRY IN THE MACHINE	80
• ADDING DETERGENT TO THE MACHINE	81
• OPERATING YOUR MACHINE	81
• ADDITIONAL FUNCTIONS	83
• CHILD LOCK	87
• CANCELLING THE PROGRAMME	88
• PROGRAMME END	88

6. PROGRAMME TABLE	89
7. CLEANING AND MAINTENANCE	95
• WATER INLET FILTERS	95
• PUMP FILTER	96
• DETERGENT DRAWER	97
8. FLUSH STOPPER/ BODY / DRUM	98
9. TROUBLESHOOTING	99
10. AUTOMATIC FAULT WARNINGS AND WHAT TO DO	102
11. PRACTICAL INFORMATION	03
• DESCRIBING THE ENERGY LABEL AND SAVING ENERGY	106
• RECYCLING	107

CHAPTER 1: SAFETY INSTRUCTIONS

Operating voltage / frequency	(220-240) V~/50Hz
Total current (A)	10
Water pressure (Mpa)	Maximum: 1 Mpa Minimum: 0,1 Mpa
Total power (W)	1850
Maximum washing capacity (dry laundry) (kg)	6

- Do not install your machine on a carpet or such grounds that would prevent the ventilation of its base.
- The appliance is not intended for use by people (including children) with reduced physical, sensory or mental capabilities, or lack of experience and knowledge unless they have been given supervision or instruction concerning use of the appliance by a person responsible for their safety.
- Children of less than 3 years should be kept away unless continuously supervised.
- Call the nearest authorized service centre for a replacement if the power cord malfunctions.
- Use only the new water inlet hose coming with your machine when making water inlet connections to your machine. Never use old, used or damaged water inlet hoses.
- Children should not play with the appliance. Cleaning and user maintenance should not be made by children without supervision.

GENERAL SAFETY WARNINGS

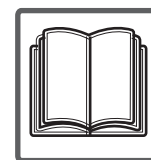

- **Read this user manual carefully.**
- **Your machine is for domestic use only. Using it for commercial purposes will cause your warranty to be cancelled.**
- **This manual has been prepared for more than one model therefore your appliance may not have some of the features described within. For this reason, it is important to pay particular attention to any figures whilst reading the operating manual.**
- The necessary ambient temperature for operation of your Washing Machine is 15-25 °C.
- Where the temperature is below 0 °C, hoses may split or the electronic card may not operate correctly.
- Please ensure that garments loaded into your Washing Machine are free from foreign objects such as nails, needles, lighters and coins.
- **It is recommended that for your first wash, you select the 90° Cotton programme without laundry and half fill compartment II of the detergent drawer with a suitable detergent.**
- Residue may build up on detergent and softeners exposed to air for a long period of time. Only put softener or detergent in the drawer at the beginning of each wash.
- Unplug your Washing Machine and switch off the water supply if the Washing Machine is left unused for a long time. We also recommend that you leave the door open to prevent build up of humidity inside the Washing Machine.
- Gwarancja nie obejmuje uszkodzeń spowodowanych działaniem wszelkich czynników zewnętrznych (pestycydów, pożaru itp.).
- Some water may be left in your Washing Machine as a result of quality checks during production. This will not affect the operation of your Washing Machine.

- The packaging of the machine could be hazardous to children. Do not allow children to play with the packaging or small parts from the Washing Machine.
- Keep the packaging materials in a place where children cannot reach them, or dispose of them appropriately.
- Use pre-wash programs only for very dirty laundry.

- Never open the detergent drawer while the machine is running.



- In the event of a breakdown, unplug the machine from the mains supply and turn the water supply off. Do not attempt to carry out any repairs. Always contact an authorised service agent.

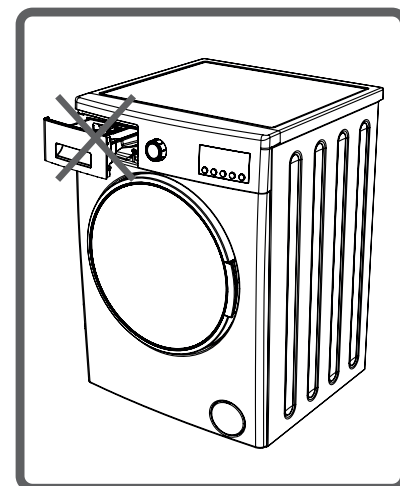

- Do not exceed the maximum load for the washing programme you have chosen. Never force the door open when your Washing Machine is running.

- Washing laundry containing flour may damage your machine.



- Please follow the manufacturers' instructions regarding the use of fabric conditioner or any similar products that you intend to use in your Washing Machine.

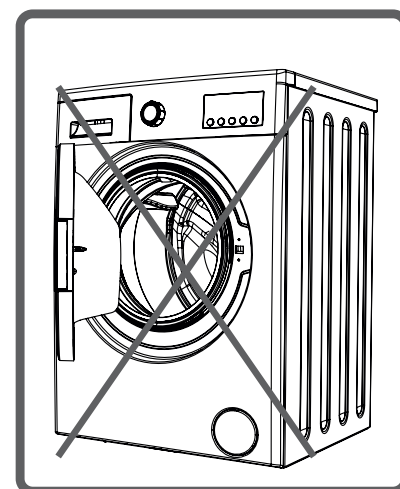

- Make sure that the door of your Washing Machine is not restricted and can be opened fully.

- Install your machine in a location that can be fully ventilated and preferably has constant air circulation.

SAFETY WARNINGS

- **Read these warnings. Follow the advice given to protect yourself and others from risks and fatal injuries.**



RISK OF BURNS!

- Do not touch the drain hose or any discharged water while your Washing Machine is running. The high temperatures involved pose a burn risk.



RISK OF DEATH FROM ELECTRICAL CURRENT!

- Do not connect your Washing Machine to the mains electricity supply using an extension lead.



- Do not insert a damaged plug into a socket.

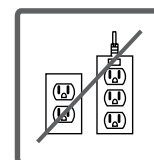

- Never remove the plug from the socket by pulling the cord. Always hold the plug.

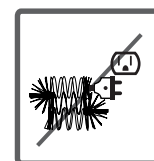

- Never touch the power cord/plug with wet hands as this could cause a short circuit or electric shock.

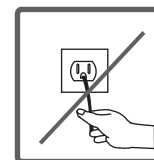

- Do not touch your Washing Machine if your hands or feet are wet.

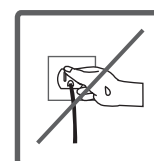

- A damaged power cord/plug can cause fire or give you an electric shock. When damaged it must be replaced, this should only be done by qualified personnel.



RISK OF FLOODING!

- Check the speed of water flow before placing the drain hose in a sink.



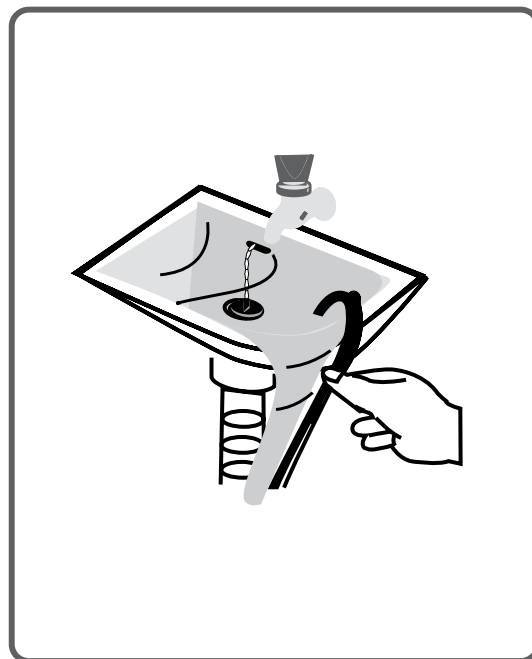
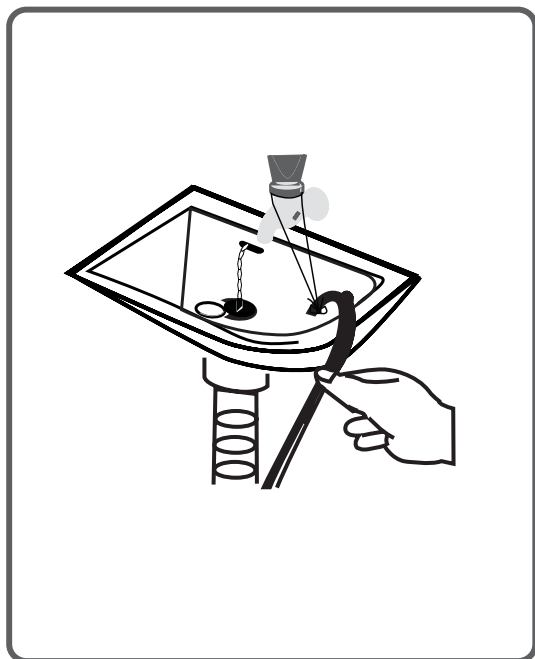

- Take necessary measures to prevent the hose from slipping.

- Water flow may dislodge the hose if it is not properly secured. Make sure the plug in your sink does not block the plug hole.



DANGER OF FIRE!



- Do not store inflammable liquids near your machine.
- The sulphur content of paint removers may cause corrosion. Never use paint removing materials in your machine.
- Never use products that contain solvents in your machine.  
- Please ensure that garments loaded into your Washing Machine are free from foreign objects such as nails, needles, lighters and coins.
- **Risk of fire and explosion.**

RISK OF FALLING AND INJURY!



- Do not climb on your Washing Machine.
- Make sure hoses and cables do not cause a trip hazard.
- Do not turn your Washing Machine upside down or on its side.
- Do not lift your Washing Machine using the door or detergent drawer.
- **The machine must be carried by at least 2 people.** 

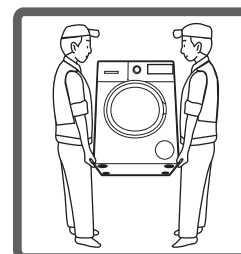

CHILD SAFETY!



- Do not leave children unattended near the machine. Children might lock themselves in the machine resulting in risk of death.
- Do not allow children to touch the glass door during operation. The surface becomes extremely hot and may cause damage to skin.
- Keep packaging material away from children.
- Poisoning and irritation may occur if detergent and cleaning materials are consumed or come into contact with the skin and eyes. Keep cleaning materials out of the reach of children.

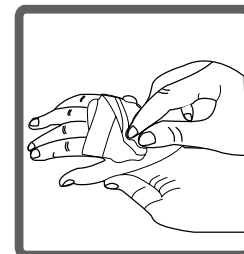

DURING USE

- Keep pets away from your machine.
- Please check the packaging of your machine before installation and the outer surface of the machine once the packaging has been removed. Do not operate the machine if it appears damaged or if the packaging has been opened.
- Your machine must only be installed by an authorised service agent. Installation by anyone other than an authorised agent may cause your warranty to be void.
- This appliance can be used by children aged 8 years and above and persons with reduced physical, sensory or mental capabilities or lack of experience and knowledge if they have been given supervision or instruction concerning use of the appliance in a safe way and understand the hazards involved. Children shall not play with the appliance. Cleaning and user maintenance shall not be done by children without supervision.
- Only use your machine for laundry that is labelled as suitable for washing by the manufacturer.
- **Before operating the washing machine, remove the 4 transit bolts and rubber spacers from the rear of the machine. If the bolts are not removed they may cause heavy vibration, noise and malfunction of the machine and cause the guarantee to be void.**

- Your warranty does not cover damage caused by external factors such as fire, flooding and other sources of damage.
- Please do not throw away this user manual; keep it for future reference and pass it onto the next owner.

⚠ NOTE:

Specifications for the machine may vary depending on the product purchased.

PACKAGING AND ENVIRONMENT

REMOVAL OF PACKAGING MATERIALS

Packaging materials protect your machine from any damage that might occur during transportation. The packaging materials are environmentally friendly as they are recyclable. Use of recycled material reduces raw material consumption and decreases waste production.

SAVINGS INFORMATION

Some important information to get the most efficient use out of your machine:

- Do not exceed the maximum load for the washing programme you have chosen. This will allow your machine to run in energy saving mode.
- Do not use the pre-wash feature for lightly soiled laundry. This will help you save on the amount of electricity and water consumed.

CE DECLARATION OF CONFORMITY

We declare that our products meet the applicable European Directives, Decisions and Regulations and the requirements listed in the standards referenced.

DISPOSAL OF YOUR OLD MACHINE

The symbol on the product or on its packaging indicates that this product may not be treated as household waste. Instead it shall be handed over to the applicable collection point for the recycling of electrical and electronic equipment. By ensuring this product is disposed of correctly, you will help prevent potential negative consequences for the environment and human health, which could otherwise be caused by inappropriate waste handling of this product. For more detailed information about recycling of this product, please contact your local city office, your household waste disposal service or the shop where you purchased the product.

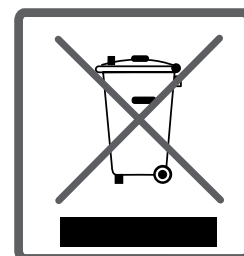

CHAPTER 2: TECHNICAL SPECIFICATIONS

GENERAL APPEARANCE

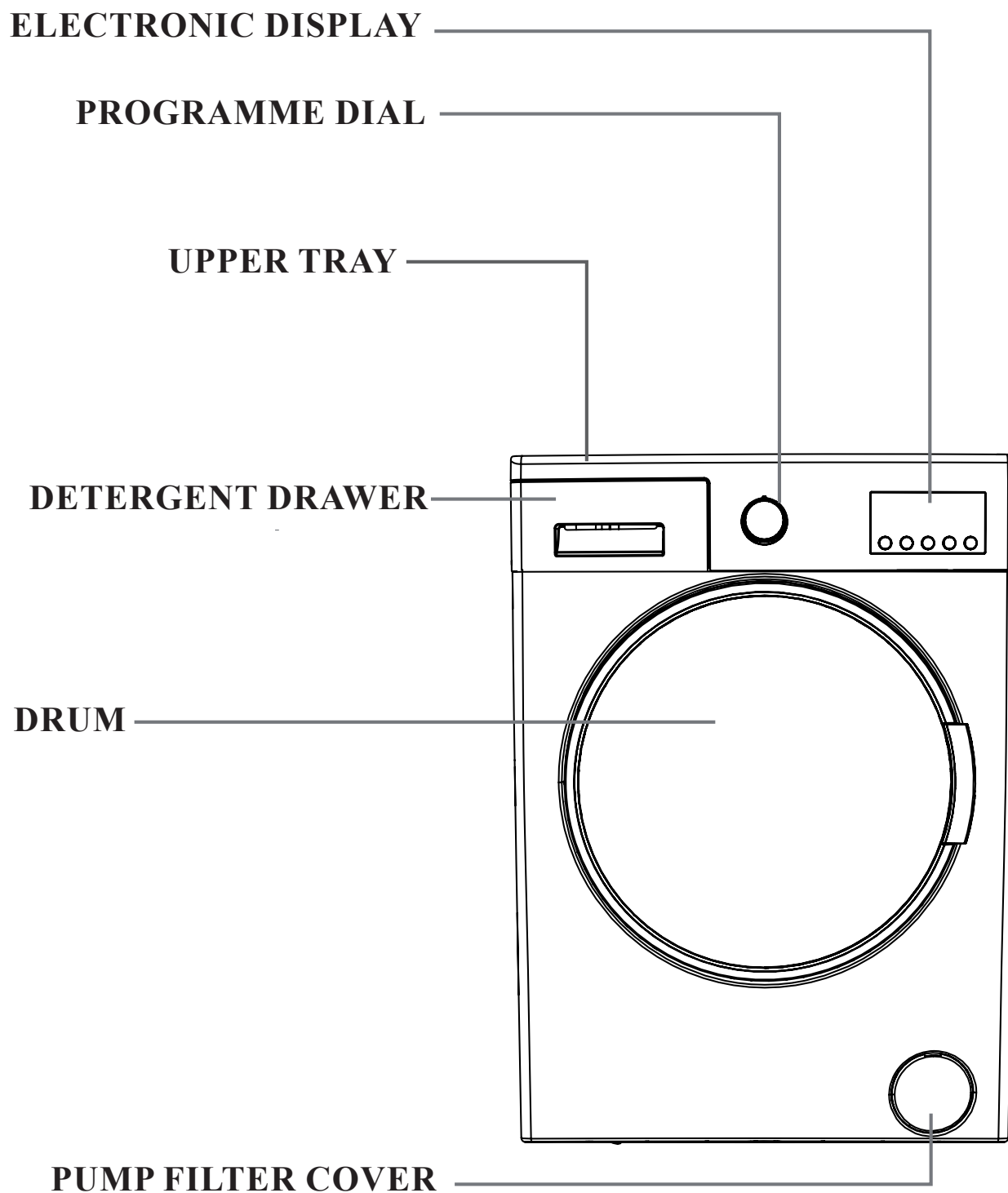

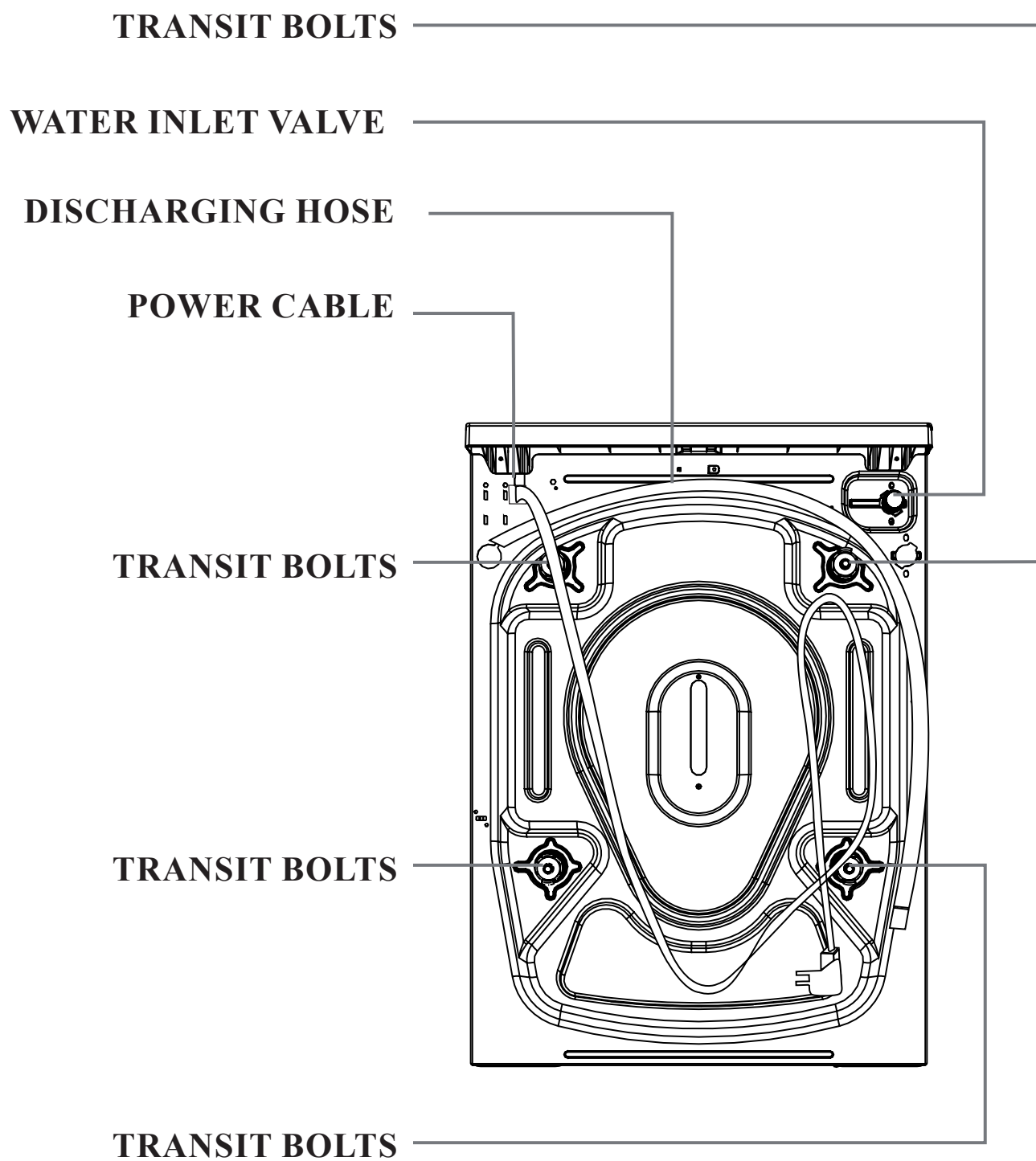

TECHNICAL SPECIFICATIONS

OPERATING VOLTAGE / FREQUENCY (V/HZ)	(220-240) V~/50 HZ
TOTAL CURRENT (A)	10
WATER PRESSURE (MPA)	MAXIMUM: 1 MPA MINIMUM : 0,1
TOTAL POWER (W)	1850
MAXIMUM DRY LAUNDRY CAPACITY (KG)	6
SPINNING REVOLUTION (REV / MIN)	1000
PROGRAMME NUMBER	15
DIMENSIONS (MM) HEIGHT X WIDTH X DEPTH	845 X 597 X 416

CHAPTER 3. INSTALLATION

REMOVING THE TRANSIT BOLTS

Before operating the washing machine, remove the 4 transit bolts and rubber spacers from the rear of the machine. If the bolts are not removed, they may cause heavy vibration, noise and malfunction of the machine and void the warranty.

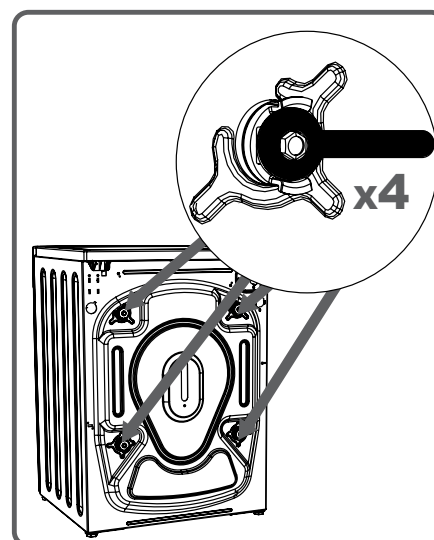

Loosen the transit bolts by turning them anticlockwise with an appropriate spanner.

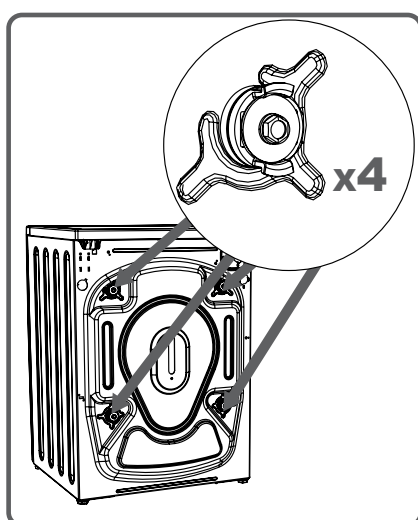

Remove the transit bolts with a straight pull.

Fit the plastic blanking caps supplied in the accessories bag into the gaps left by the removal of the transit bolts.

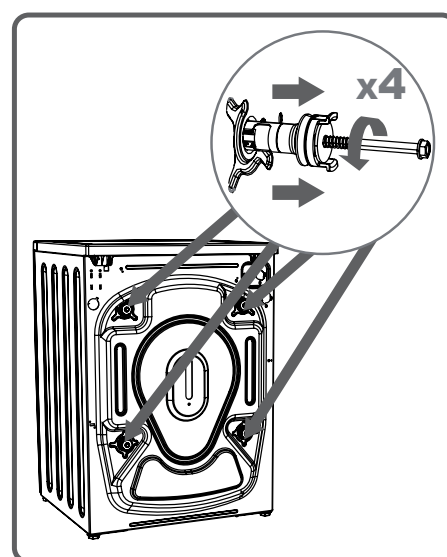

The transit bolts should be stored for future use.

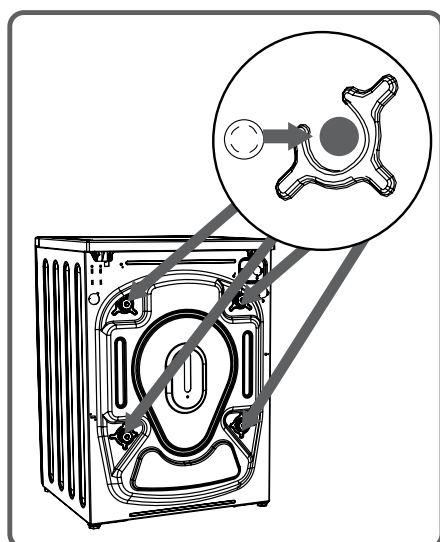

⚠ NOTE:

Remove the transit bolts before using the machine for the first time. Faults occurring due to the machine being operated with transit bolts fitted are out of the scope of the warranty.

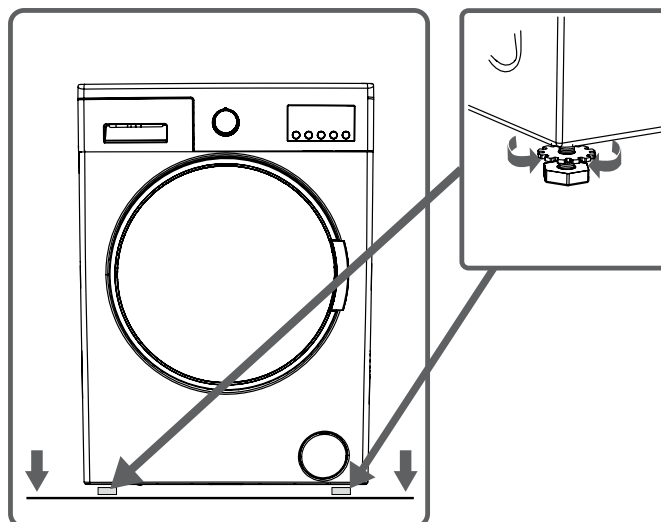

ADJUSTING THE FEET / ADJUSTING ADJUSTABLE STAYS

- Do not install your machine on a surface (such as carpet) that would prevent ventilation at the base.
- To ensure silent and vibration-free operation of your machine, install it on a firm surface.
- You can level your machine using the adjustable feet.

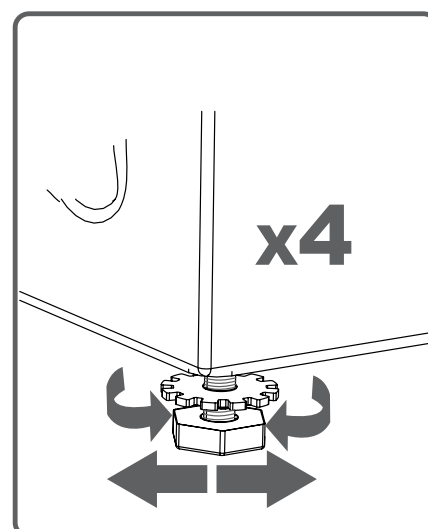

- Loosen the plastic locking nut.
- To increase the height of the machine, turn the feet clockwise. To decrease the height of the machine, turn the feet anticlockwise.
- Once the machine is level, tighten the locking nuts by turning them clockwise.



- Never insert cardboard, wood or other similar materials under the machine to level it. 
- When cleaning the ground on which the machine is located, take care not to disturb the level of the machine. 

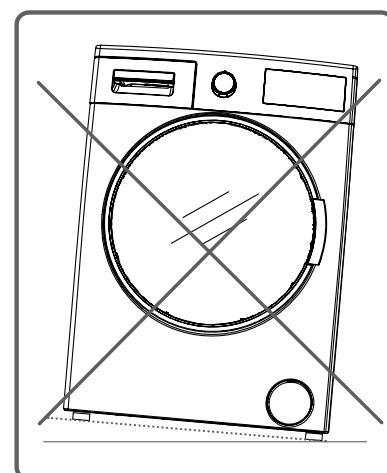

ELECTRICAL CONNECTION

- Your Washing Machine requires a 220-240V, 50Hz mains supply.
- The mains cord of your washing machine is equipped with an earthed plug. This plug should always be inserted to an earthed socket of 10 amps.
- If you do not have a suitable socket and fuse conforming with this, please ensure the work is carried out by a qualified electrician.
- We do not take responsibility for damage that occurs due to the use of ungrounded equipment.

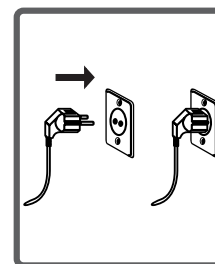

⚠ NOTE:

Operating your machine with low voltage will cause the life cycle of your machine to be reduced and its performance to be restricted.

WATER INLET HOSE CONNECTION

- Your machine may have either a single water inlet connection (cold) or double water inlet connection (hot and cold) depending on the machine specifications. The white capped hose should be connected to cold water inlet and red capped hose to the hot water inlet (if applicable).
- To prevent water leaks at the joints, either 1 or 2 nuts (depending on your machine's specifications) are supplied in the packaging with the hose. Fit these nuts to the end(s) of the water inlet hose that connect to the water supply.
- Connect new water inlet hoses to a $\frac{3}{4}$ ", threaded tap.
- Connect the white capped end of the water inlet hose to the white water inlet valve on the rear side of the machine and the red capped end of the hose to the red water inlet valve (if applicable).
- Hand tighten the connections. If in any doubt, consult a qualified plumber.
- Water flow with pressure of 0. 1-1 Mpa will allow your machine to operate at optimum efficiency (pressure of 0. 1 Mpa means that more than 8 litres of water per minute will flow through a fully opened tap).

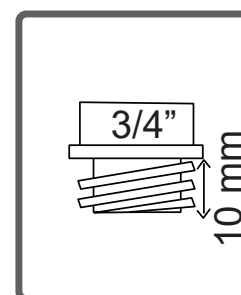
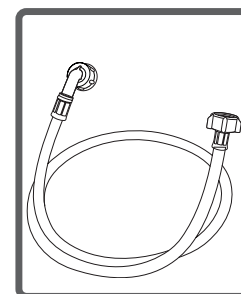

- Once you have made all of the connections, carefully turn the water supply on and check for leaks.
- Ensure that the new water inlet hoses are not trapped, kinked, twisted, folded or crushed.
- If your machine has a hot water inlet connection, the temperature of the hot water supply should not be higher than 70°C.

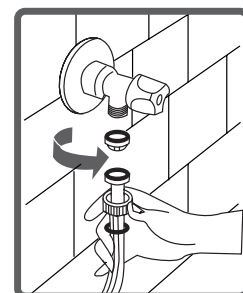
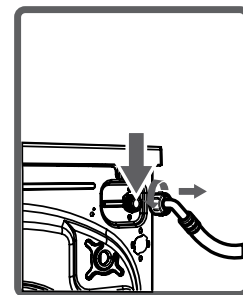

⚠ NOTE:

Your Washing Machine must only be connected to your water supply using the supplied new fill hose. Old hoses must not be reused.

WATER DISCHARGE CONNECTION

- Connect the water drain hose to a standpipe or to the outlet elbow of a household sink, using additional equipment.
- Never attempt to extend the water drain hose.
- Do not put the water drain hose from your machine into a container, bucket or bathtub.
- Make sure that the water drain hose is not bent, buckled, crushed or extended.
- The water drain hose must be installed at a maximum height of 100 cm from the ground.

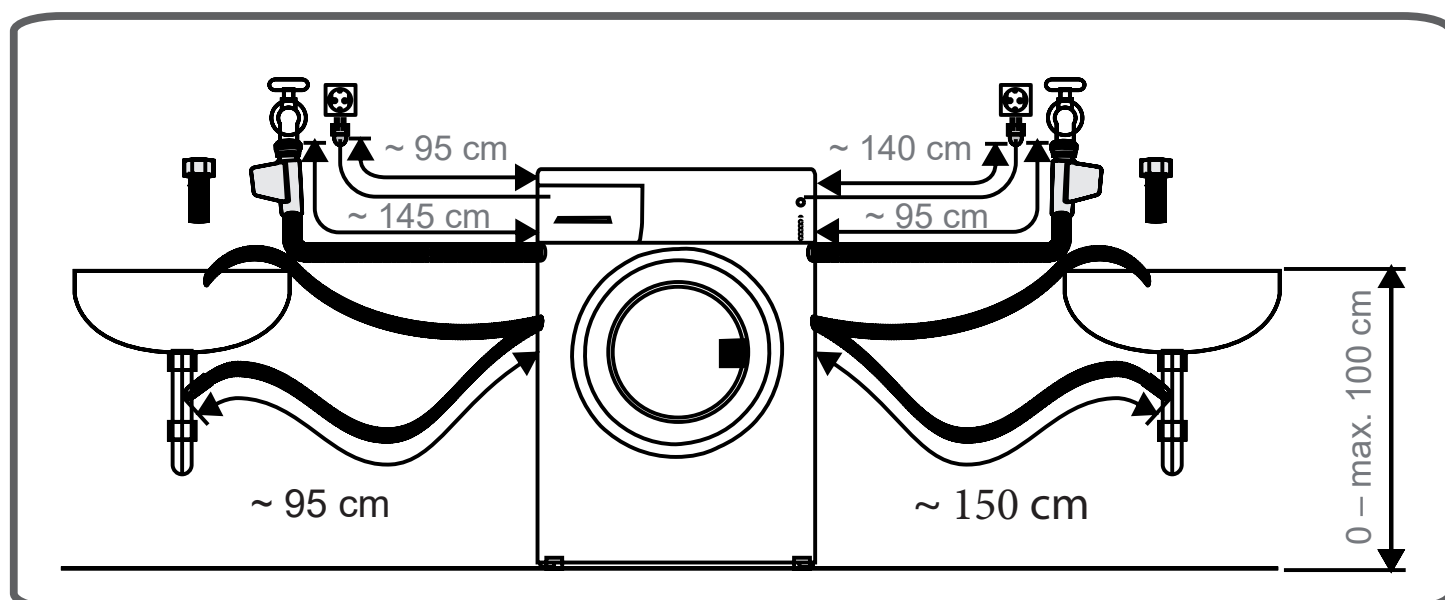
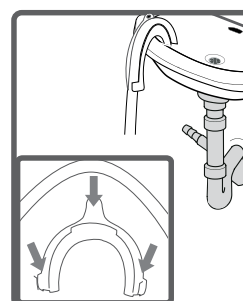
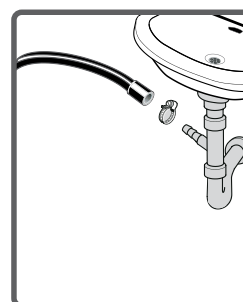

CHAPTER 4. CONTROL PANEL OVERVIEW

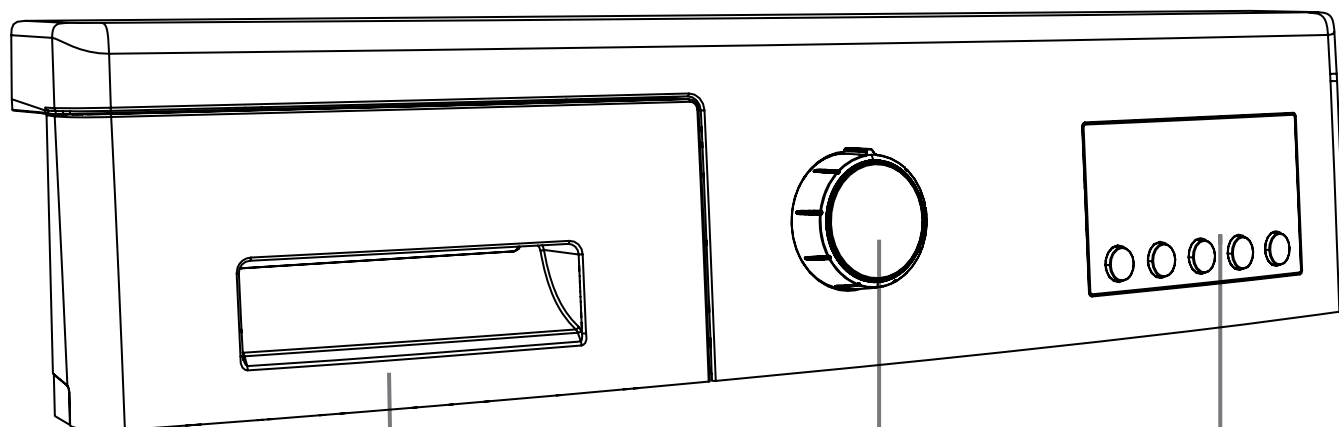

PROGRAMME DIAL

FUNCTION LEDS

DETERGENT DRAWER

DETERGENT DRAWER

...You can use the dipstick to determine the fluid level, if you want to use washing liquid during washing. You can use the washing liquid for all programs without prewash. Place the washing liquid dispenser into the other compartment (available inside the washing machine) of the powder drawer (*) and pour in the correct amount of liquid. (Use the amount recommended by the fluid manufacturer.) Do not exceed the maximum level. The instrument should only be used for liquids (it must not be used to measure powder and remove it).

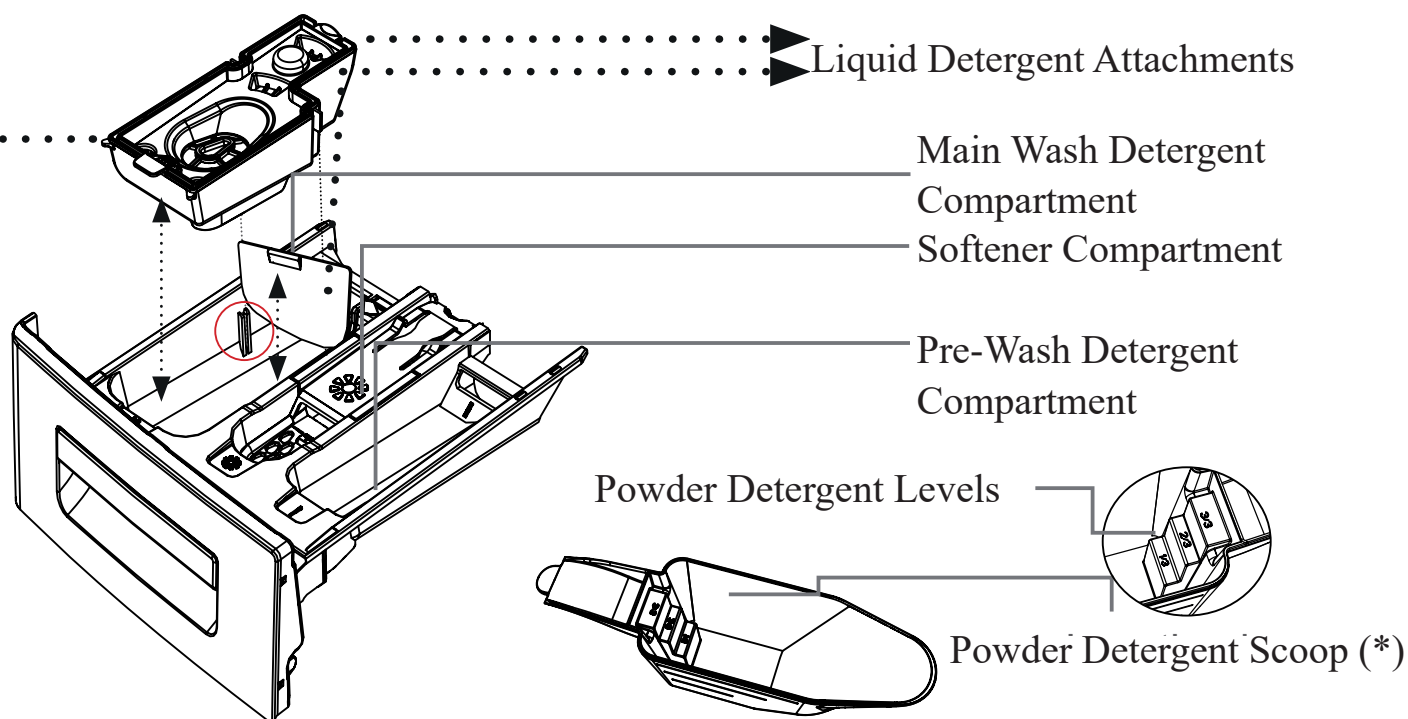
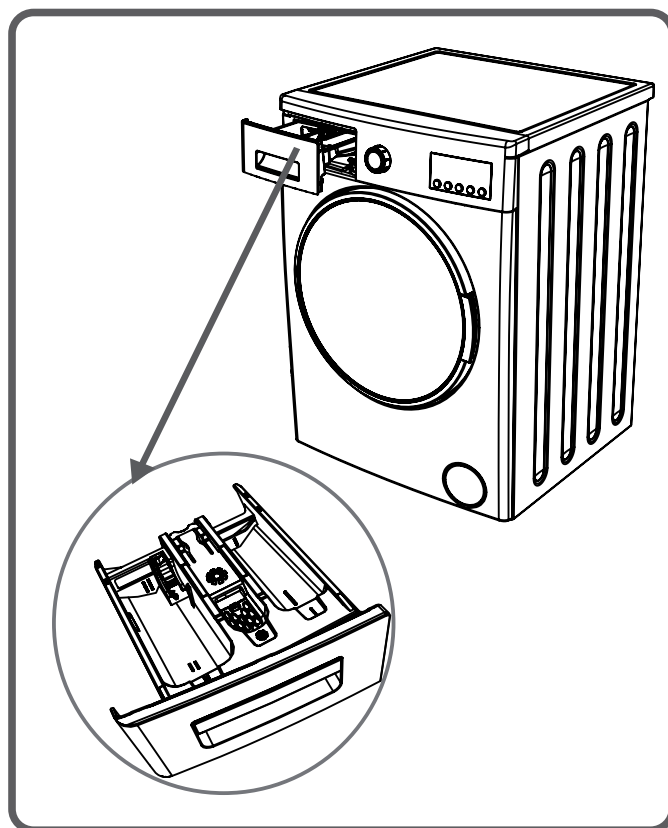

(*) Specifications may vary depending on the machine purchased.

SECTIONS

Main wash detergent compartment:

This compartment is for liquid or powder detergents or limescale remover. The fluid detergent level plate will be supplied inside your machine. (*)

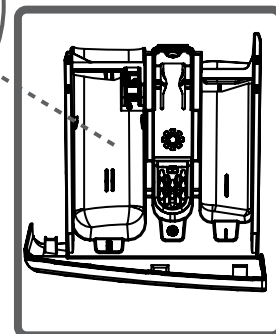
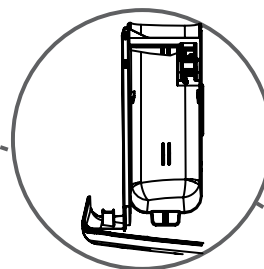

Fabric conditioner, starch, detergent compartment:

This compartment is for softeners, conditioners or starch. Follow the instructions on the packaging. If softeners leave residue after use, try diluting them or using a liquid softener.

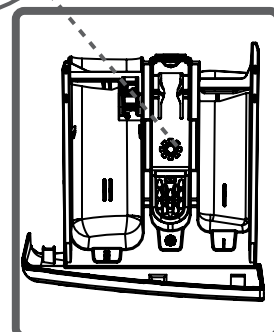
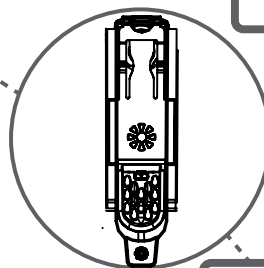

Pre-wash detergent compartment:

This compartment should be used only when the pre-wash feature is selected. We recommend that the pre-wash feature is used only for very dirty laundry.

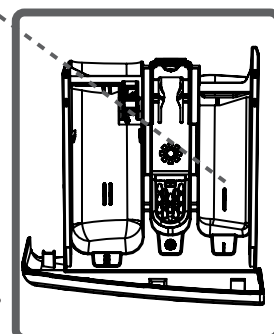
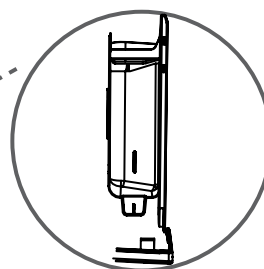

(*) Specifications may vary depending on the machine purchased.

PROGRAM DIAL

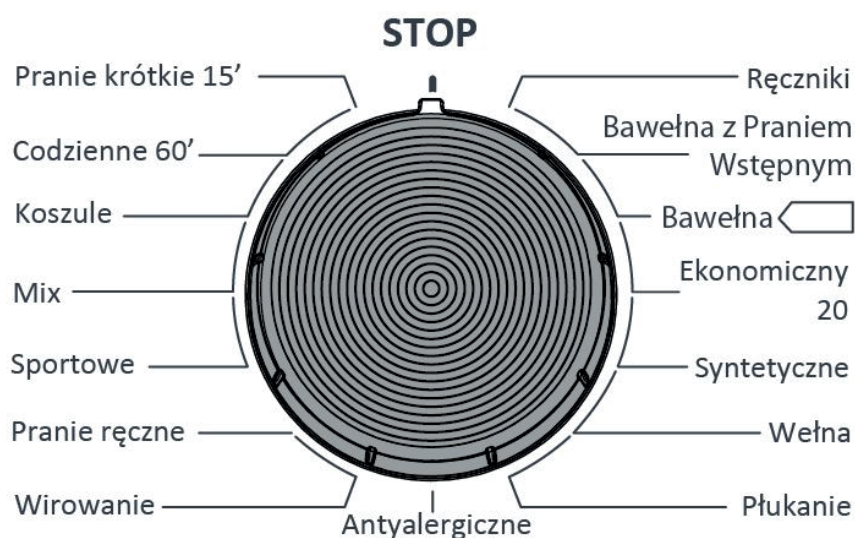

- To select the desired programme, turn the programme dial either clockwise or anti-clockwise until the marker on the programme dial points to the chosen programme.
- Make sure that the programme dial is set exactly to the programme you want.

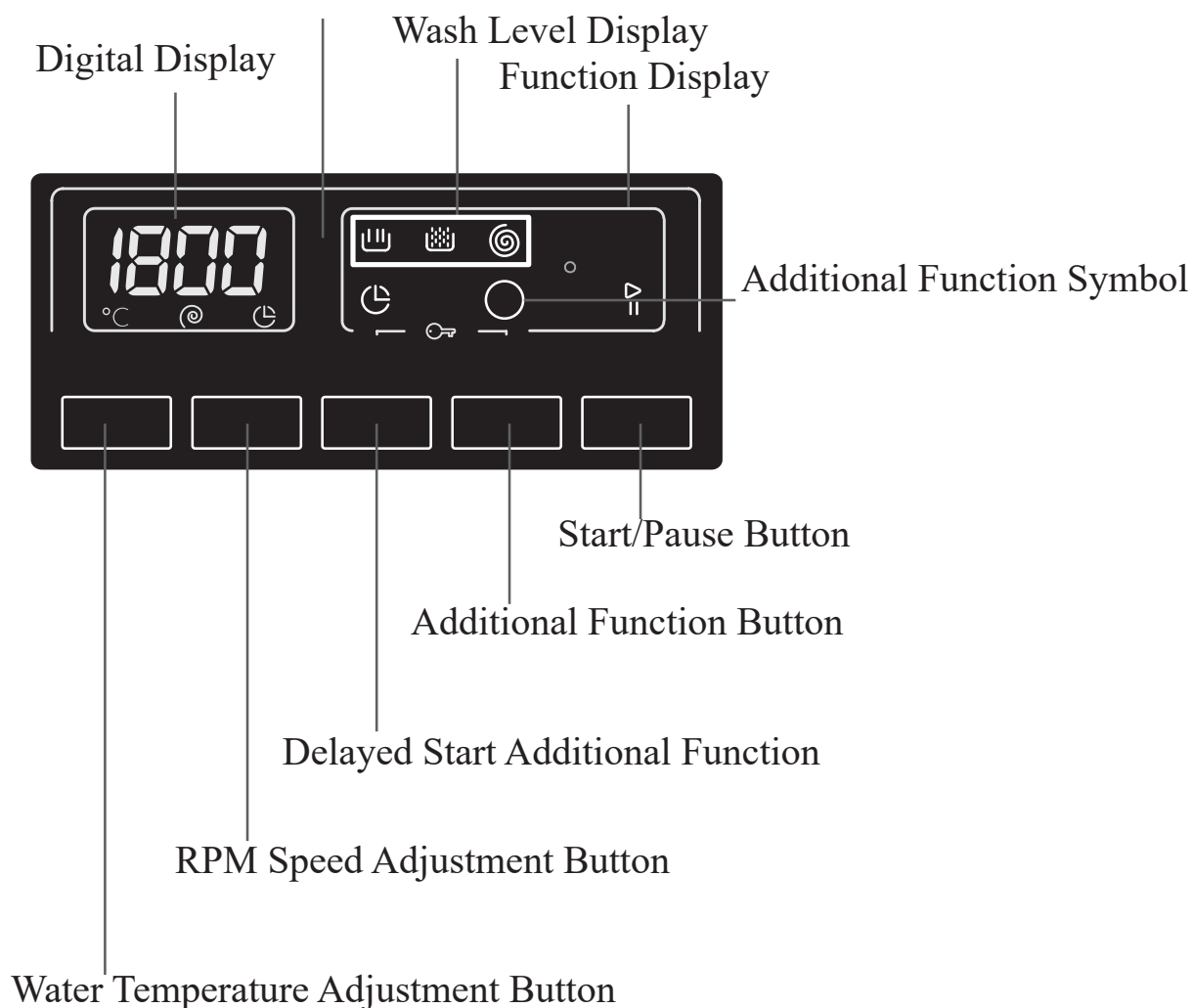

ELECTRONIC DISPLAY

Electronic Display



The function LEDs show how much longer the programme has to run, the additional functions you have selected and the wash stages of the selected programme (pre wash / wash state , rinsing stage , spinning stage ).

The display panel shows “Finished” when the selected programme is complete. The display panel also indicates if a fault has occurred with your machine.

CHAPTER 5. USING YOUR WASHING MACHINE

PREPARING YOUR LAUNDRY

- Follow the instructions given in the care labels on the clothing.
- Separate your laundry according to type (cotton, synthetic, sensitive, wool etc.), washing temperature (cold, 30°, 40°, 60°, 90°) and the degree of dirtiness (slightly stained, stained, highly stained).
- Never wash coloured and white laundry together.
- Dark textiles may contain excess dye and should be washed separately several times.
- Ensure that there are no metallic materials on your laundry or in the pockets; if so, remove them.

CAUTION:

Any malfunctions which occur due to foreign materials damaging your machine are not covered by the warranty.

- Close zips and fasten any hooks and eyes.
- Remove the metallic or plastic hooks of curtains or place them in a washing net or bag.
- Reverse textiles such as pants, knitwear, t-shirts and sweat shirts.
- Wash socks, handkerchiefs and other small items in a washing net.

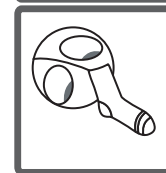
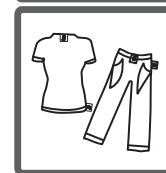
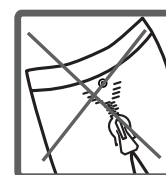
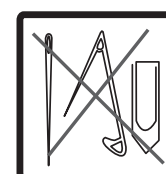
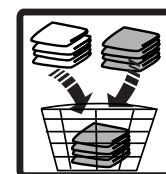
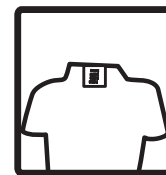



Can be bleached



Do not bleach



Normal washing



Maximum ironing
temperature 150°C



Maximum ironing
temperature 200°C

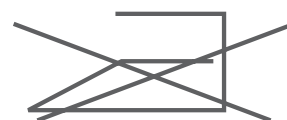

Do not iron

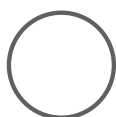

Can be dry cleaned

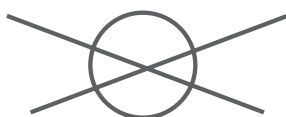

No dry cleaning



Dry flat



Drip dry



Hang to dry

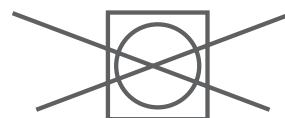

Do not tumble dry



Dry cleaning in gas oil,
pure alcohol and R113
is allowed



Perchloroethylene
R11, R13, Petroleum



Perchloroethylene
R11, R13, Gas oil

PUTTING LAUNDRY IN THE MACHINE

- Open the door of your machine.

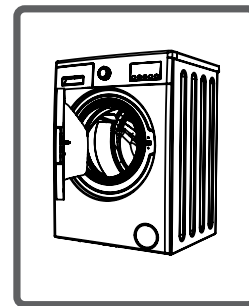
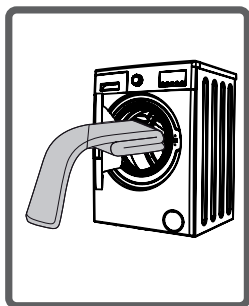

- Spread your laundry evenly in the machine.

⚠ NOTE:

Take care not to exceed the maximum load of the drum as this will give poor wash results and cause creasing.

Refer to the washing programme tables for information on load capacities.

The following table shows approximate weights of typical laundry items:

LAUNDRY TYPE	WEIGHT (GR)
Towel	200
Linen	500
Bathrobe	1200
Quilt cover	700
Pillow slip	200
Underwear	100
Tablecloth	250

- Load each item of laundry separately.
- Check that no items of laundry are trapped between the rubber seal and the door.
- Gently push the door until it clicks shut.
- Make sure the door is fully closed, otherwise the programme will not start.

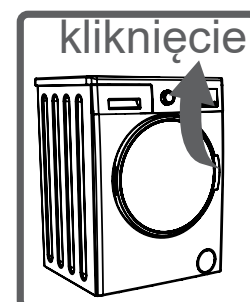

ADDING DETERGENT TO THE MACHINE

The amount of detergent you will need to put in your machine will depend on the following criteria:

- If your clothes are only slightly soiled, do not pre-wash. Put a small amount of detergent (as specified by the manufacturer) into compartment II of the detergent drawer.
- If your clothes are excessively soiled, select a programme with pre-wash and put $\frac{1}{4}$ of the detergent to be used into compartment I of the detergent drawer and the rest in compartment II.
- Use detergents produced for automatic washing machines. Follow the manufacturer's instructions on the amount of detergent to use.
- In areas of hard water, more detergent will be required.
- The amount of the detergent required will increase with higher washing loads.
- Put softener in the middle compartment of the detergent drawer. Do not exceed the MAX level.
- Thick softeners may cause clogging of the drawer and should be diluted.
- It is possible to use fluid detergents in all programmes without a pre-wash. To do this, slide the fluid detergent level plate (*) into the guides in compartment II of the detergent drawer. Use the lines on the plate as a guide to fill the drawer to the required level.

OPERATING YOUR MACHINE

- Plug your machine in to the mains supply.
- Turn on the water supply.
- Open the machine door.
- Evenly spread your laundry in the machine.
- Gently push the door until it clicks shut.

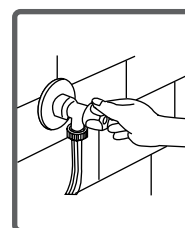
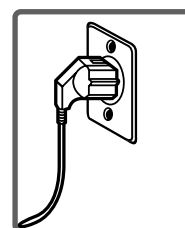

(*) Specifications may vary depending on the machine purchased.

SELECTING A PROGRAMME

Use the programme tables to select the most appropriate programme for your laundry.

HALF-LOAD DETECTION SYSTEM

Your machine features a half-load detection system. If you put less than half the maximum load of laundry into your machine it will automatically set the half-load function, regardless of the programme you selected. This means that the selected programme will take less time to complete and will use less water and energy.

ADDITIONAL FUNCTIONS

Before starting a programme, you can select an additional function.

- Press the button on the Control Panel below the symbol of the additional function you wish to select.
- If the symbol of the additional function flashes continuously, the function has been activated.
- If the symbol of the additional function blinks, the function has not been selected.

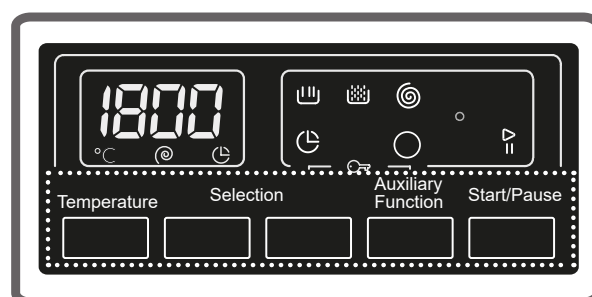

REASON FOR NON-ACTIVATION:

- **The additional function is not compatible with the selected washing programme.**
- **Your machine has progressed too far into the selected programme for the additional function to be possible.**
- **The additional function you have chosen is not compatible with another additional function you have already selected.**

ADDITIONAL FUNCTIONS

1. Temperature Selection

Use the washing water temperature adjustment button to alter the automatically programmed washing water temperature.

When you select a programme the maximum temperature for that programme is automatically selected. To adjust the temperature, press the water temperature adjustment button until the desired temperature is displayed on the digital display.

You can gradually decrease the washing water temperature between the maximum washing water temperature of the selected programme and cold washing (--) selections by pressing the temperature adjustment button.

If you have skipped the washing water temperature you wanted, keep pressing the washing water temperature adjustment button until the desired temperature is displayed again.

2. Spin Speed Selection



When you select a programme, the maximum spin speed is automatically selected.

To adjust the spin speed between the maximum spin speed and the cancel spinning option (--), press the Spin speed button until the desired speed is displayed.

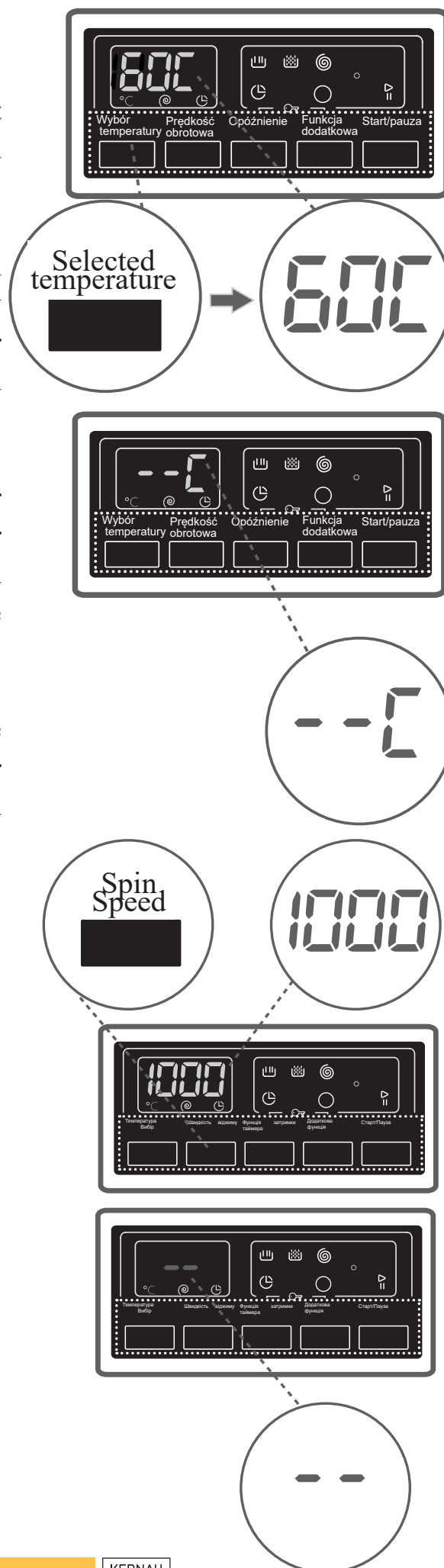
If you have skipped the spin speed you want to set, keep pressing the spin speed adjustment button until the desired spin speed is displayed again.



3. Delay Timer

- Press the Delay button once.
- “1 h” will appear on the display.
- The  symbol will flash on the electronic display.
- Press the Delay button until the desired delayed time appears on the display.
- If you have skipped the delay time you wanted to set, keep pressing the Delay button until the desired delay time is displayed again.
- For the delay timer function to work, you must press Start/Pause button.
- To activate the time delay, press “Start/Pause” button.
- To cancel the time delay once it has been set, press the Delay button once. The  symbol will no longer flash on the electronic display.
- In order to add/remove laundry while delay timer function is working, you must press Start/Pause button. After adding/removing laundry, you must press Start/Pause button again to activate delay timer function.

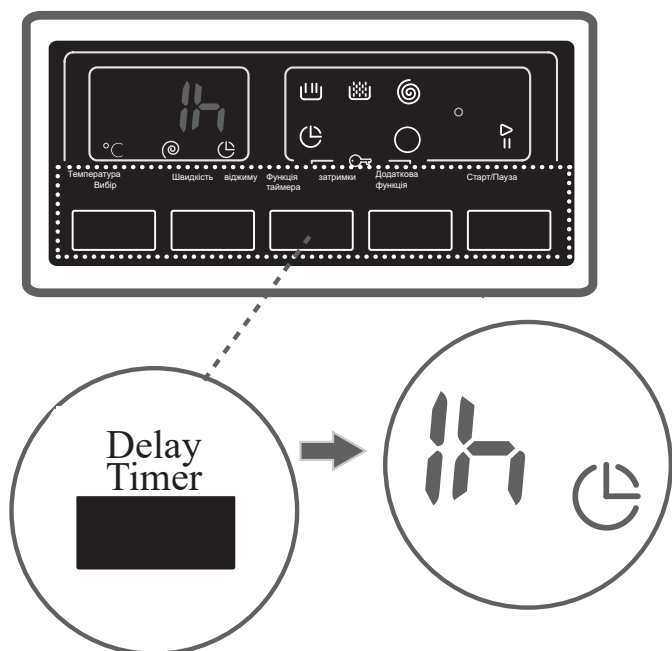

4. Anti- Allergic*

You can add an additional rinse operation to your laundry using this additional function. Your machine will carry out all rinsing steps with hot water. We recommend this setting for laundry worn on delicate skin, baby clothes and underwear.

To select this function, press the Antiallergic button when the  symbol is displayed.

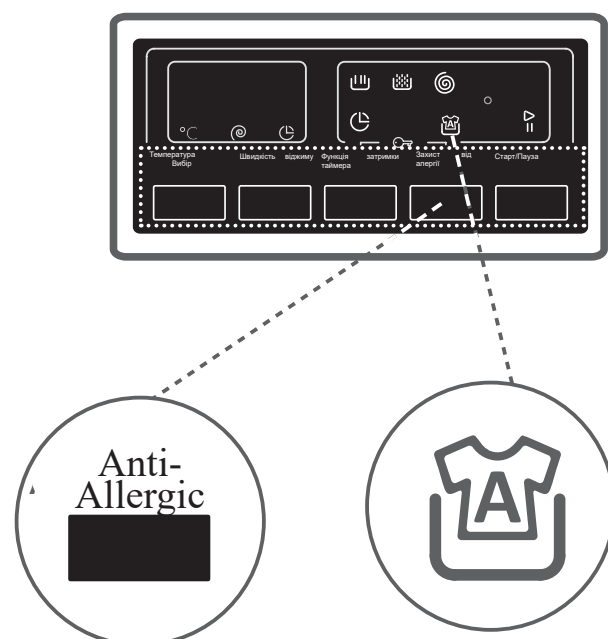

(*) Model Dependant.

5. Easy Ironing*

Using this function will result in your laundry being less wrinkled at the end of the selected washing programme. To select this function, press the Easy ironing button when the  symbol is displayed.

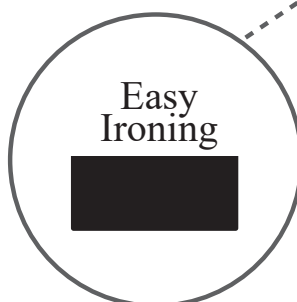
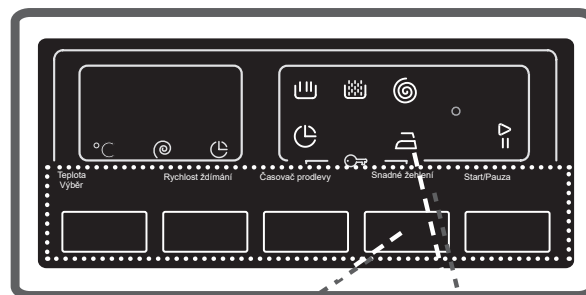

6. Pre-Wash*

This additional function allows you to give heavily soiled laundry a pre-wash before the main washing programme takes place.

When using this function, put detergent in front washing compartment of the detergent drawer.

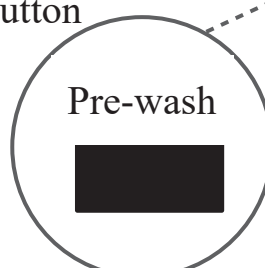
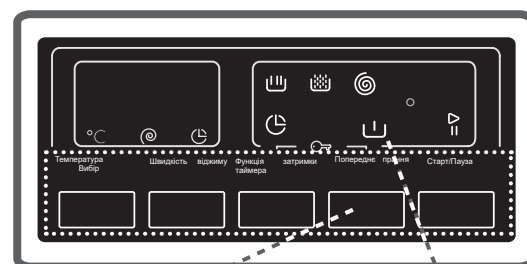

To select this function, press the Pre-wash button when the  symbol is displayed.

7. Extra Rinse*

You can add an additional rinse operation to the end of the selected wash programme using this additional function.

To select this function, press the Extra rinse button when the  symbol is displayed.

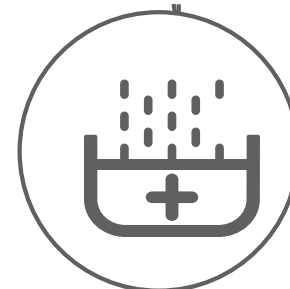
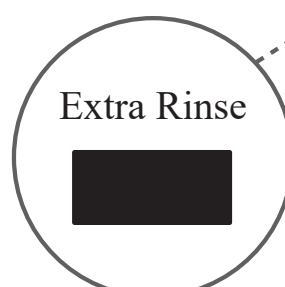
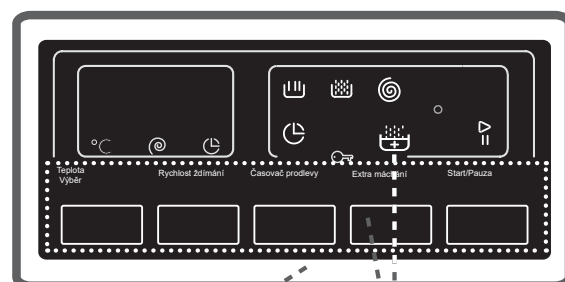

(*) Model Dependant.

8. Rapid Wash*

You can wash your laundry in a shorter time, using less energy and water by selecting this additional function. We recommend that you only use this option if you are washing less than half the maximum dry load for the selected programme.

To select this function, press the Rapid wash button when the  symbol is displayed.

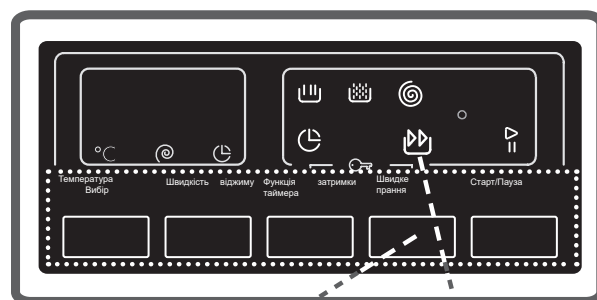

Rapid Wash



NOTE:

If you put less than half the maximum load of laundry into your machine the half-load function will be automatically set, regardless of the programme you selected. This means that the selected programme will take less time to complete and will use less water and energy. When your machine detects half load, the  symbol is displayed automatically.

9. Start/Pause Button

To start the selected programme, press the Start/Pause button.

If you switch your machine to standby mode, the Start/Pause indicator on the electronic display will blink.

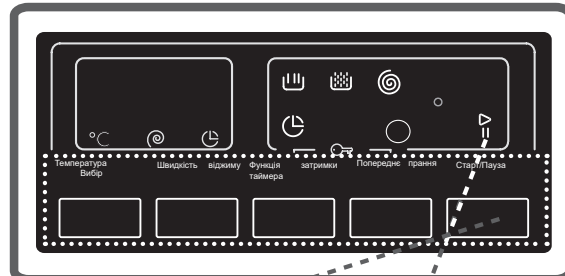

Start/Pause

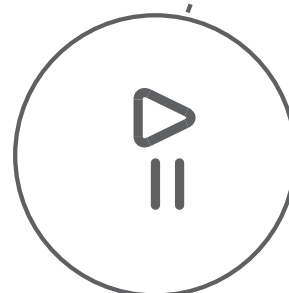

(*) Model Dependant.

CHILD LOCK

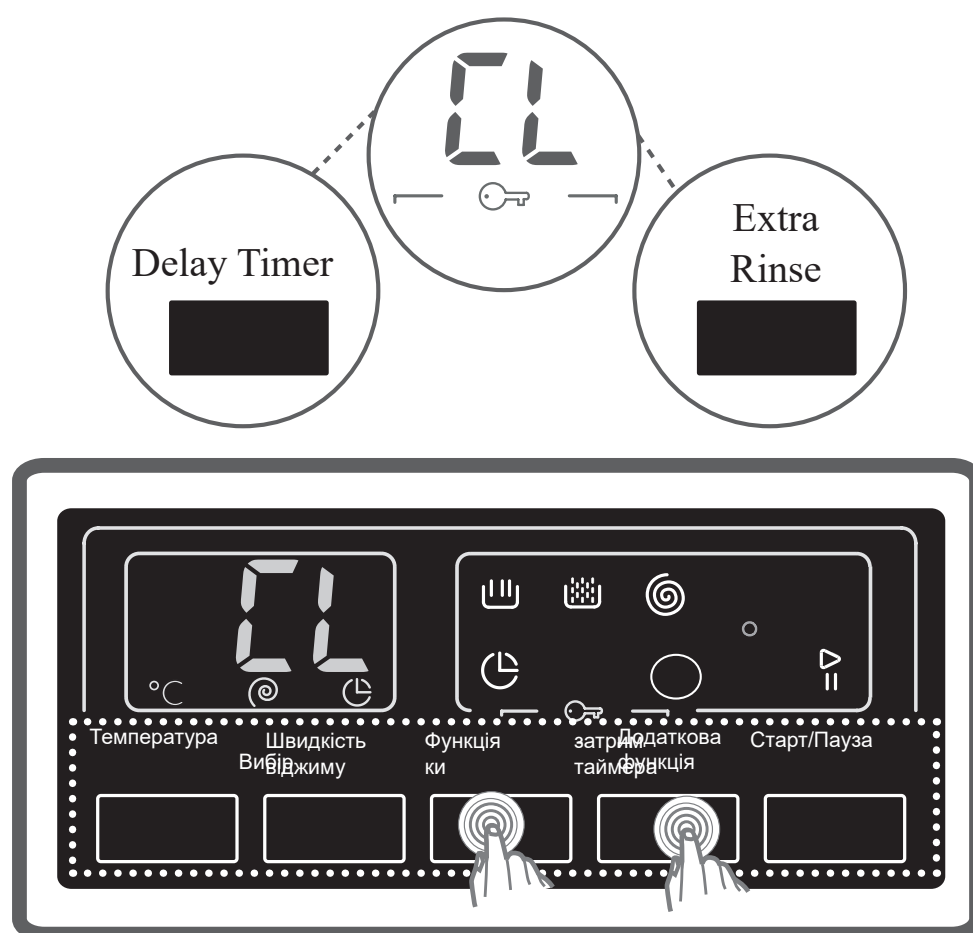

The Child Lock function allows you to lock the buttons so that the wash cycle you have chosen cannot be changed unintentionally.

To activate child lock, press and hold button 3 and 4 simultaneously for at least 3 seconds. “CL” will flash on the electronic display for 2 seconds when the child lock is activated.

If any button is pressed or selected programme is changed by the programme dial while the child lock is active, the “CL” symbol will flash on the electronic display for 2 seconds.

If the child lock function is active and a programme is running, when the programme dial is turned to the CANCEL position and another programme is selected the previously selected programme continues from where it was left.

To deactivate the child lock, press and hold button 3 and 4 simultaneously for at least 3 seconds until the “CL” symbol on the electronic display disappears.

CANCELLING THE PROGRAMME

TO CANCEL A RUNNING PROGRAMME AT ANY TIME:

1. Turn the programme dial to the “STOP” position.
2. Your machine will stop the washing operation and the programme will be cancelled.
3. Turn the programme dial to any other programme to drain the machine.
4. Your machine will perform the necessary discharge operation and cancel the programme.
5. You can now select and run a new programme.

PROGRAMME END

Your machine will stop by itself as soon as the selected programme finishes.

- “END” will flash on the display panel.
- You can open the machine’s door and remove the laundry.
- Leave the door of your machine open to allow the inner part of your machine to dry.
- Turn the programme dial to the “STOP” position.
- Unplug your machine.
- Turn the water tap off.

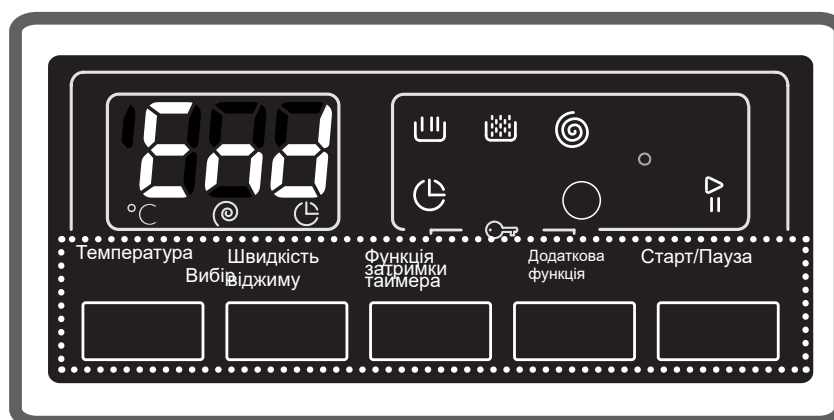

CHAPTER 6. PROGRAMME TABLE

COTTON 90°C	
Washing temperature (°C)	90°
Maximum dry laundry amount (kg)	6
Detergent compartment	2
Programme duration (Min.)	189
Laundry type / Descriptions	Very dirty, cotton and flax textiles. (Underwear, linen, tablecloth, towel (maximum 3 kg), bedclothes, etc.)

PRE-WASH COTTON 60°C	
Washing temperature (°C)	60°
Maximum dry laundry amount (kg)	6
Detergent compartment	1 & 2
Programme duration (Min.)	150
Laundry type / Descriptions	Dirty cotton and flax textiles. (Underwear, linen, tablecloth, towel (maximum 3 kg), bedclothes, etc.)

⚠ NOTE:

PROGRAMME DURATION MAY CHANGE ACCORDING TO THE AMOUNT OF LAUNDRY, TAP WATER, AMBIENT TEMPERATURE AND SELECTED ADDITIONAL FUNCTIONS.

COTTON ECO 60°C	
Washing temperature (°C)	60°
Maximum dry laundry amount (kg)	6
Detergent compartment	2
Programme duration (Min.)	200
Laundry type / Descriptions	Dirty cotton and flax textiles. (Underwear, linen, tablecloth, towel (maximum 3 kg), bedclothes, etc.)

ECO 20°	
Washing temperature (°C)	20°
Maximum dry laundry amount (kg)	3
Detergent compartment	2
Programme duration (Min.)	98
Laundry type / Descriptions	Less dirty, cotton and linen textiles. (Underwear, bedsheet, tablecloth, towel (max. 2 kg) bedcloth, etc.)

EASY CARE	
Washing temperature (°C)	40°
Maximum dry laundry amount (kg)	3
Detergent compartment	2
Programme duration (Min.)	89
Laundry type / Descriptions	Very dirty or synthetic-mixed textiles. (Nylon socks, shirts, blouses, synthetic-including trousers etc.)

⚠ NOTE:

PROGRAMME DURATION MAY CHANGE ACCORDING TO THE AMOUNT OF LAUNDRY, TAP WATER, AMBIENT TEMPERATURE AND SELECTED ADDITIONAL FUNCTIONS.

WOOL	
Washing temperature (°C)	30
Maximum dry laundry amount (kg)	2
Detergent compartment	2
Programme duration (Min.)	40
Laundry type / Descriptions	Woollen laundries with machine wash labels.

RINSING	
Washing temperature (°C)	-
Maximum dry laundry amount (kg)	6
Detergent compartment	-
Programme duration (Min.)	36
Laundry type / Descriptions	Provides an additional rinse to any type of laundry after the washing cycle.

ALLERGY SAFE	
Washing temperature (°C)	60°
Maximum dry laundry amount (kg)	3
Detergent compartment	2
Programme duration (Min.)	180
Laundry type / Descriptions	Baby laundry.

⚠ NOTE:

PROGRAMME DURATION MAY CHANGE ACCORDING TO THE AMOUNT OF LAUNDRY, TAP WATER, AMBIENT TEMPERATURE AND SELECTED ADDITIONAL FUNCTIONS.

SPINNING

Washing temperature (°C)	-
Maximum dry laundry amount (kg)	6
Detergent compartment	-
Programme duration (Min.)	15
Laundry type / Descriptions	Provides an additional spin cycle to any type of laundry after the washing cycle.

SENSITIVE/HAND WASH

Washing temperature (°C)	30°
Maximum dry laundry amount (kg)	2
Detergent compartment	2
Programme duration (Min.)	89
Laundry type / Descriptions	Laundry recommended for hand wash or sensitive laundry.

SPORTS WEAR

Washing temperature (°C)	30°
Maximum dry laundry amount (kg)	3
Detergent compartment	2
Programme duration (Min.)	80
Laundry type / Descriptions	Sportswear.

NOTE:

PROGRAMME DURATION MAY CHANGE ACCORDING TO THE AMOUNT OF LAUNDRY, TAP WATER, AMBIENT TEMPERATURE AND SELECTED ADDITIONAL FUNCTIONS.

MIXED	
Washing temperature (°C)	30°
Maximum dry laundry amount (kg)	3
Detergent compartment	2
Programme duration (Min.)	90
Laundry type / Descriptions	Dirty cotton, synthetics, colour and flax textiles can be washed together.

BLOUSES / SHIRTS	
Washing temperature (°C)	60°
Maximum dry laundry amount (kg)	3
Detergent compartment	2
Programme duration (Min.)	114
Laundry type / Descriptions	Dirty cotton, synthetic and synthetic-mixed shirts and blouses can be washed together.

DAILY 60 MIN.	
Washing temperature (°C)	60°
Maximum dry laundry amount (kg)	3
Detergent compartment	2
Programme duration (Min.)	60
Laundry type / Descriptions	Dirty, cotton, coloured and linen textiles washed at 60°C in 60 minutes.

⚠ NOTE:

PROGRAMME DURATION MAY CHANGE ACCORDING TO THE AMOUNT OF LAUNDRY, TAP WATER, AMBIENT TEMPERATURE AND SELECTED ADDITIONAL FUNCTIONS.

RAPID 15 MIN.	
Washing temperature (°C)	30°
Maximum dry laundry amount (kg)	2
Detergent compartment	2
Programme duration (Min.)	15
Laundry type / Descriptions	Lightly soiled, cotton, colored and linen textiles.

⚠ NOTE:

Due to the short washing time of this programme, we recommend that less detergent is used. The programme may last longer than 15 minutes if your machine detects an uneven load. You can open the door of your machine 2 minutes after the completion of a washing operation. (The 2 minute period is not included in the programme duration).

⚠ NOTE:

PROGRAMME DURATION MAY CHANGE ACCORDING TO THE AMOUNT OF LAUNDRY, TAP WATER, AMBIENT TEMPERATURE AND SELECTED ADDITIONAL FUNCTIONS.

CHAPTER 7. CLEANING AND MAINTENANCE

WARNING

Turn your mains power supply off and remove the plug from the socket before carrying out maintenance and cleaning of your machine.

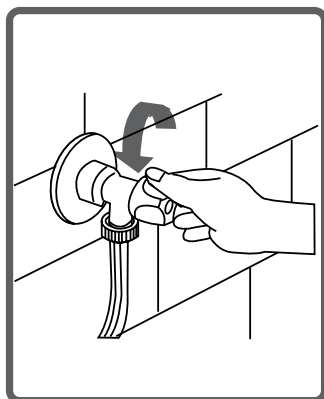

Turn off the water supply before starting maintenance and cleaning of your machine.

CAUTION:

Do not use solvents, abrasive cleaners, glass cleaners or all- purpose cleaning agents to clean your Washing Machine. They may damage the plastic surfaces and other components with the chemicals they contain.

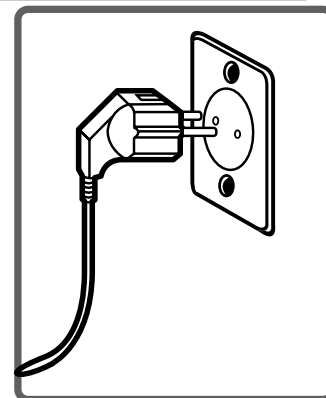

WATER INLET FILTERS

Water inlet filters prevent dirt and foreign materials from entering your machine. We recommend that these filters are cleaned when your machine is unable to receive sufficient water, although your water supply is on and the tap is open. We recommend that you clean your water inlet filters every 2 months.

- Unscrew the water inlet hose(s) from the Washing Machine.
- To remove the water inlet filter from the water inlet valve, use a pair of longnosed pliers to gently pull on the plastic bar in the filter.
- A second water inlet filter is located in the tap end of the water inlet hose. To remove the second water inlet filter, use a pair of long-nosed pliers to gently pull on the plastic bar in the filter.
- Clean the filter thoroughly with a soft brush and wash with soapy water and rinse thoroughly. Re-insert the filter by gently pushing it back into place.

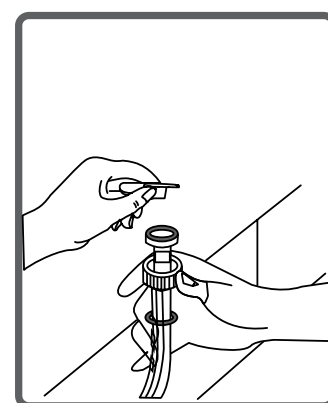
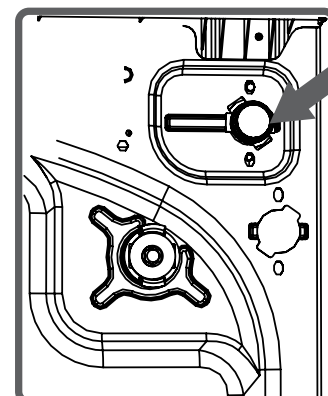

CAUTION:

The filters at the water inlet valve may become clogged due to water quality or lack of required maintenance and may break down. This may cause a water leak. Any such breakdowns are out of the scope of the warranty.

PUMP FILTER

The pump filter system in your Washing Machine prolongs the life of the pump by preventing lint from entering your machine. We recommend that you clean the pump filter every 2 months.

The pump filter is located behind the cover on the front-lower right corner.

To clean the pump filter:

- You may use the washing powder spade (*) supplied with your machine or liquid detergent level plate to open the pump cover.
- Lodge the end of the powder spade or liquid detergent level plate in the opening of the cover and gently press backwards. The cover will open.
- Before opening the filter cover, place a container under the filter cover to collect any water left in the machine.
- Loosen the filter by turning anticlockwise and remove by pulling. Wait for the water to drain.

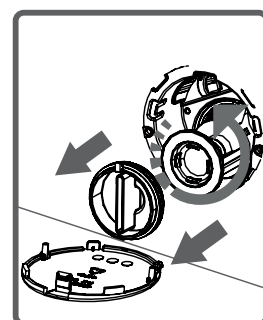
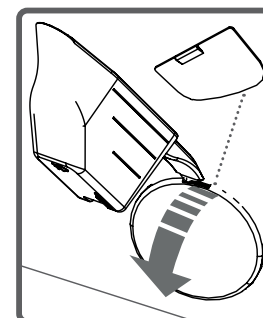

⚠ NOTE:

Depending on the amount of water inside the machine, you may have to empty the water collection container a few times.

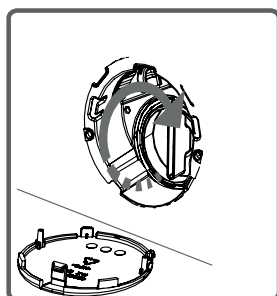

- Remove any foreign materials from the filter with a soft brush.

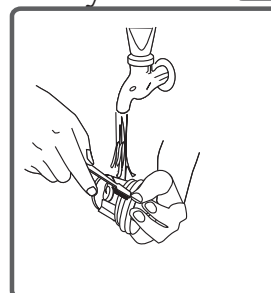

- After cleaning, re-fit the filter by inserting it and turning clockwise.

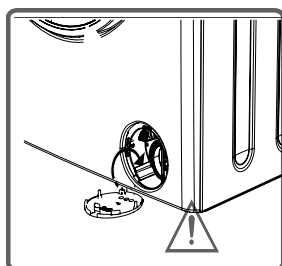
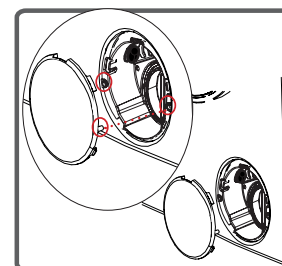

- When closing the pump cover, ensure that the mountings inside the cover meet the holes on the front panel side.
- Close the filter cover.

⚠ WARNING:

The water in the pump may be hot, wait until it has cooled down before carrying out any cleaning or maintenance.

(*) Specifications may vary depending on the machine purchased.

DETERGENT DRAWER

The use of detergent may cause residual build up in the detergent drawer over time.

We recommend that you remove the drawer every 2 months to clean the accumulated residue.

To remove the detergent drawer:

- Pull the drawer forwards until it is fully extended.
- Gently press down on the drawer (as shown below) and pull the drawer from its housing.

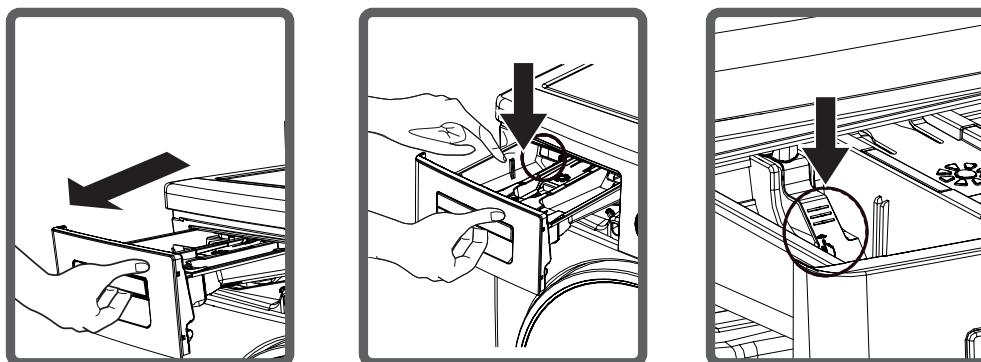

- Clean the drawer with water and a soft brush.
- If there is any residue in the drawer housing, remove with a soft brush. Take care to prevent any residue from dropping into the machine.
- Dry the drawer thoroughly and slide it back into the housing.

⚠ Do not wash your detergent drawer in dishwasher.

Washing liquid (*)

The washing liquid dispenser is removed for cleaning the maintenance as shown in the illustration. Thoroughly clean the detergent residue. Put the instrument back in place. Make sure there is no residue left inside.

CHAPTER 8. FLUSH STOPPER/ BODY / DRUM

FLUSH STOPPER

Remove the detergent drawer and disassemble the flush stopper. Clean thoroughly to completely remove any softener residue. Refit the flush stopper after cleaning and check that it is seated properly.

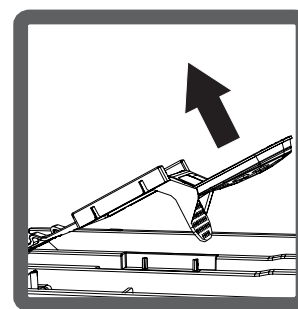
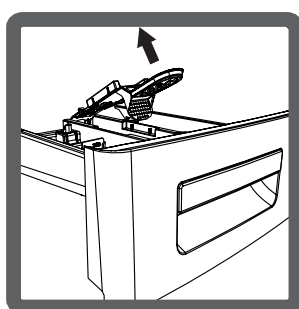
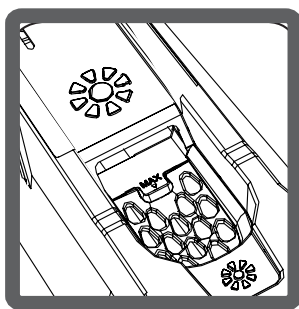

BODY

Use a mild, non-abrasive cleaning agent, or soap and water, to clean the external casing. Wipe dry with a soft cloth.

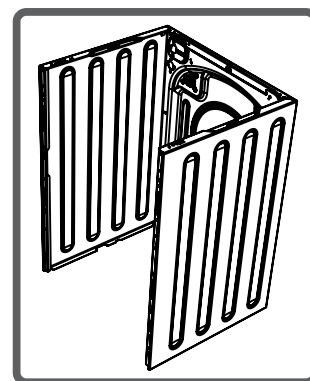

DRUM

Do not leave metallic objects such as needles, paper clips, coins etc. in your machine. These objects lead to the formation of rust stains in the drum. To clean such rust stains, use a non-chlorine cleaning agent and follow the instructions of manufacturer of the cleaning agent. Never use wire wool or similar hard objects for cleaning rust stains.

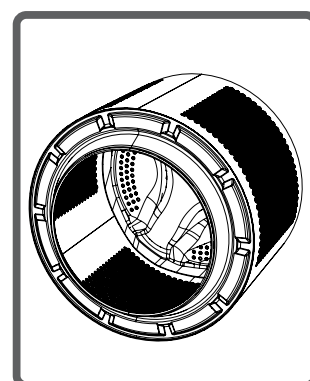

CHAPTER 9. TROUBLESHOOTING

Repair of your machine should be carried out by an authorised service company. If your machine requires repair or if you cannot solve an issue with the information provided below, then you should:

- Unplug your machine from the mains power supply.
- Turn off the water supply.

FAULT	POSSIBLE CAUSE	TROUBLESHOOTING
Your machine does not start.	Machine not plugged in.	Plug machine in.
	Fuses are faulty.	Replace the fuses.
	No mains power supply.	Check mains power.
	Start/Pause button not pressed.	Press the Start/Pause button.
	Programme dial 'stop' position.	Turn the programme dial to the desired position.
	The machine door is not completely closed.	Close the machine door.
Your machine does not intake water.	Water tap is turned off.	Turn tap on.
	Water inlet hose may be twisted.	Check water inlet hose and untwist.
	Water inlet hose clogged.	Clean water inlet hose filters. (*)
	Inlet filter clogged.	Clean the inlet filters. (*)
	The machine door is not completely closed.	Close the machine door.
Your machine does not discharge water.	Drain hose clogged or twisted.	Check the drain hose, then either clean or untwist.
	Pump filter clogged.	Clean the pump filter. (*)
	Laundry is too tightly packed together in the drum.	Spread your laundry in the machine evenly.

(*) See the chapter regarding maintenance and cleaning of your machine.

(**) See the chapter regarding installation of your machine.

FAULT	POSSIBLE CAUSE	TROUBLESHOOTING
Your machine vibrates.	The feet have not been adjusted.	Adjust the feet. (**)
	Transit bolts fitted for transportation have not been removed.	Remove the transit bolts from the machine. (**)
	Small load in the drum.	This will not prevent operation of your machine.
	Your machine is overloaded with laundry or laundry is unevenly spread.	Do not overload the drum. Spread laundry evenly in the drum.
	Your machine rests on a hard surface.	Do not set up your Washing Machine on a hard surface.
Excessive foam is formed in the detergent drawer.	Excessive amount of detergent used.	Press the Start/Pause button. To stop the foam, dilute one tablespoon of softener into 1/2 litre of water and pour into the detergent drawer. Press the Start/Pause button after 5-10 mins.
	Wrong detergent used.	Only use detergents produced for automatic Washing Machines.
Unsatisfactory washing result.	Your washing is too dirty for the programme selected.	Use the information in the programme tables to select the most appropriate programme.
	Amount of detergent used insufficient.	Use the amount of detergent as instructed on the packaging.
	There is too much laundry in your machine.	Check that the maximum capacity for the selected programme has not been exceeded.
Unsatisfactory washing result.	Hard water.	Increase the amount of detergent following the manufacturer's instructions.
	Your laundry is too tightly packed together in the drum.	Check that your laundry is spread out.

(*) See the chapter regarding maintenance and cleaning of your machine.

(**) See the chapter regarding installation of your machine.

FAULT	POSSIBLE CAUSE	TROUBLESHOOTING
As soon as the machine is loaded with water, water discharges.	The end of water drain hose is too low for the machine.	Check that the drain hose is at a suitable height. (**).
No water appears in the drum during washing.	No fault. Water is in the unseen part of the drum.	—————
Laundry has detergent residue.	Non-dissolving particles of some detergents may appear on your laundry as white spots.	Perform an extra rinse, or clean your laundry with a brush after it dries.
Grey spots appear on the laundry.	There is untreated oil, cream or ointment on your laundry.	Use the amount of detergent as instructed on the packaging in the next wash.
The spin cycle does not take place or takes place later than expected.	No fault. The Unbalanced load control system has been activated.	The Unbalanced load control system will try to spread your laundry. The spinning cycle will begin once your laundry is spread. Load the drum evenly for the next wash.

(*) See the chapter regarding maintenance and cleaning of your machine.

() See the chapter regarding installation of your machine.**

CHAPTER 10. AUTOMATIC FAULT WARNINGS AND WHAT TO DO

Your Washing Machine is equipped with a built-in fault detection system, indicated by a combination of flashing wash operation lights. The most common failure codes are shown below.

TROUBLE CODE	POSSIBLE FAULT	WHAT TO DO
E01	The door of your machine is not shut properly.	Shut the door properly until you hear a click. If your machine persists to indicate fault, turn off your machine, unplug it and contact the nearest authorised service agent immediately.
E02	The water pressure or the water level inside the machine may be low.	Check the tap is fully turned on. Mains water may be cut-off. If the problem still continues, your machine will stop after a while automatically. Unplug the machine, turn off your tap and contact the nearest authorised service agent.
E03	The pump is faulty or pump filter is clogged or electrical connection of the pump is faulty.	Clean the pump filter. If the problem persists, contact the nearest authorised service agent. (*)
E04	Your machine has excessive amount of water.	Your machine will discharge water by itself. Once the water has drained, turn off your machine and unplug it. Turn off the tap and contact the nearest authorised service agent.

(*) See the chapter regarding maintenance and cleaning of your machine.

CHAPTER 11. PRACTICAL INFORMATION

Alcohol:

The dirty area should first be washed with cold water, then wiped with glycerin and water and rinsed with water and vinegar.

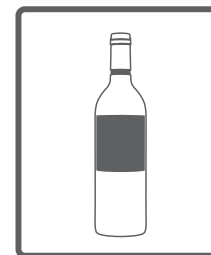

Shoe polish:

The stain should be gently wiped off without damaging the material, then scrubbed with powder and rinsed. If the stain is not removed, scrub it with a mixture of 1 part alcohol (96°) and 2 parts water, then rinse with warm water.

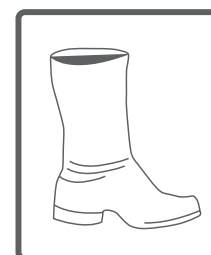

Tea and coffee:

Extend the stained area on the opening of the dish and pour hot water in the amount that the type of material can withstand. If the material allows, wash in bleach.

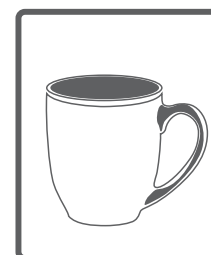

Chocolate and cocoa:

After immersing in cold water, and scrubbed with soap or powder, wash in accurate temperature for the type of material. If the oily stain is still visible, wipe with hydrogen peroxide (3%).



Tomato puree:

After wiping the dried substance without damaging the laundry, immerse the laundry in water for 30 minutes, then wipe and wash with powder.

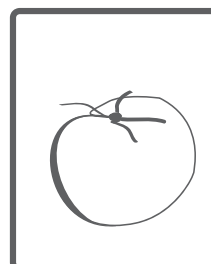

Egg broth:

Remove dried residue, then wipe with a sponge or soft cloth dipped in cold water before. Wipe off with powder and wash in diluted bleach.

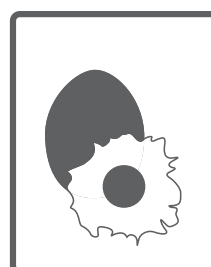

Oil and fat stains:

Remove residues first. Then wipe the stain with powder and wash in warm soapy water.

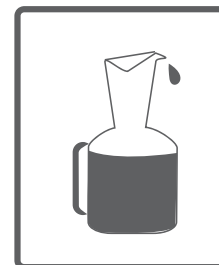
**Mustard:**

Apply glycerin to the stained area. Wipe with powder and wash. If the stain could not be removed, wipe with alcohol. (For artificial and colored fabrics, use a mixture consisting of 1 scoop of alcohol and 2 scoops of water).

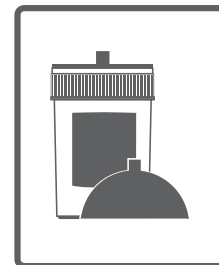
**Fruit:**

Stain the stained area on the opening of the dish and pour cold water. Do not pour hot water over this place. Wipe with cold water and apply glycerin. Leave for 1-2 hours, wipe with a few drops of vinegar and rinse.

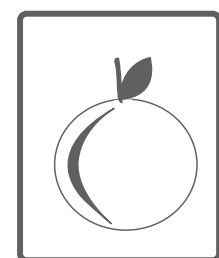
**Grass stains:**

Wipe stained areas with powder. If the material is suitable for this, use bleach. Wipe woolen clothes with alcohol (for colored fabrics, use a mixture consisting of 1 scoop of pure alcohol and 2 scoops of water).

**Oil-color:**

The stain should be removed with a thinner before drying. Then wipe with a cleaning agent and wash.

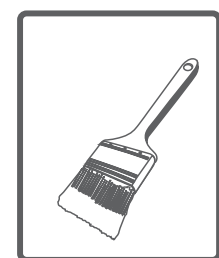
**Burnings:**

If possible for the material, use bleach. You can add bleach to the washing water. For woolen fabrics, you can put a cloth dipped in hydrogen peroxide on the stain and iron it after placing it on a still dry cloth. After thorough rinsing, wash the material.

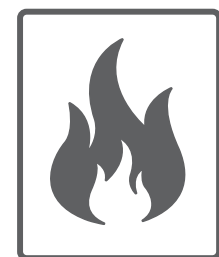

Blood stains:

Immerse the laundry in cold water for 30 minutes. If the stain has not been removed, soak it in a mixture of water and ammonia (3 teaspoons of ammonia per 4 liters of water) for 30 minutes.

**Cream, ice creams, milk:**

Immerse the laundry in cold water and wipe with washing powder or liquid. If the stain has not been removed, use bleach in that level which this material allows. (Do not use bleach to color materials.)

**Mold:**

The stain from mold should be washed as soon as possible. Wash the stain with water and soap. If the stain has not been removed, wipe it with hydrogen peroxide (3%).

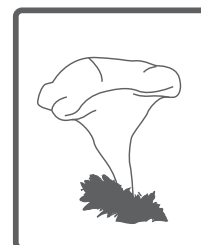
**Ink:**

Place a stained spot under running water and wait for the ink to drain completely. Then wipe the stain with water and lemon, and then wash after 5 minutes.

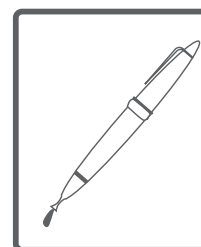

DESCRIBING THE ENERGY LABEL AND SAVING ENERGY

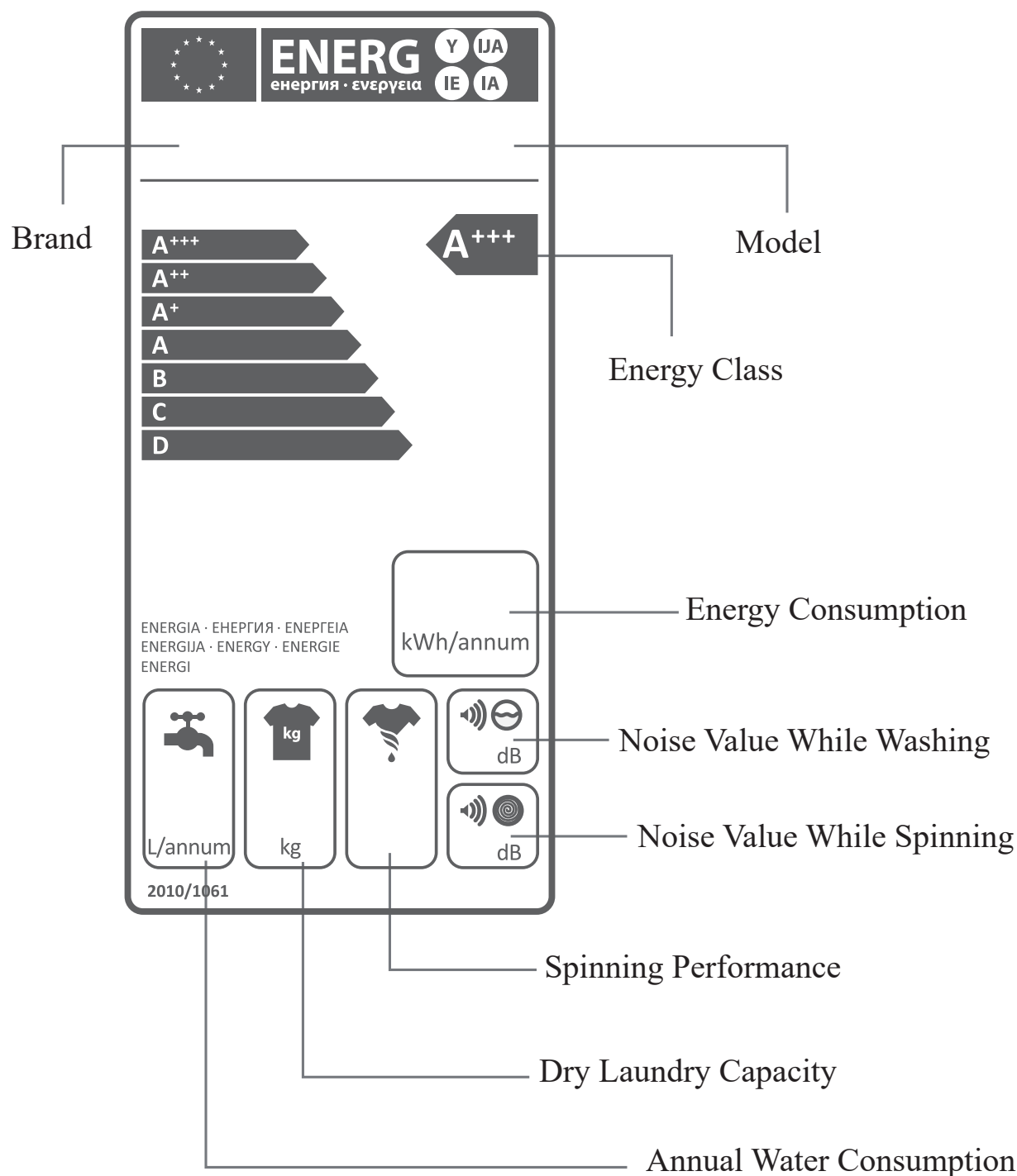

Energy use and water consumption may vary based on water pressure, water hardness, water temperature, ambient temperature, amount of laundry, additional function selection and voltage fluctuations.

Energy consumption and water usage can be reduced by not exceeding the washing load specified in the programme tables.

Use programmes of shorter duration for lightly soiled laundry and daily washes. Carry out cleaning and maintenance at regular intervals.

RECYCLING

This symbol on the product or packaging means that the product should not be treated as household waste.

Instead, it should be delivered to an appropriate collection point for electrical and electronic equipment.

In this way you will contribute to protection against the negative impact of improper waste disposal on the environment and human health.

Recyclable materials save natural resources.

For more information regarding the disposal of this product, please contact the city authorities, the household waste disposal institution, or the store where this product was purchased.

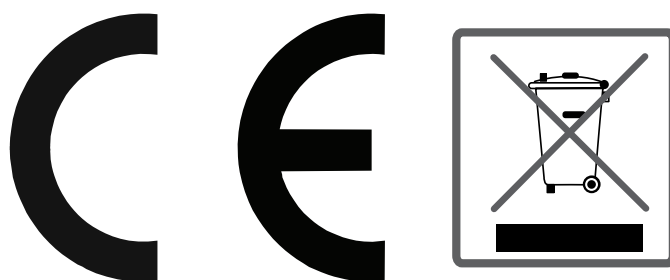

KERNAU

www.kernau.com